

# SONY®

4-732-901-11(1)



4732901111

## Televisor

Manual de Instruções

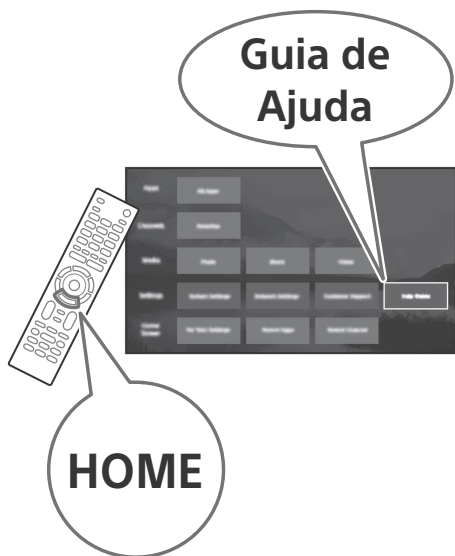

- Leia o manual antes de utilizar a TV.
- Guarde este manual para futuras consultas.

**Suporte ao Cliente Sony**

<http://esupport.sony.com/BR/>

Por favor, não devolva o produto à loja

## BRAVIA

KD-55X705F / 49X705F / 43X705F

# Índice

AVISO IMPORTANTE .....	2
Informações de Segurança .....	4
Introdução da TV BRAVIA® .....	5
Preparativos .....	6
Antes de configurar a TV .....	6
Fixar a TV .....	6
Partes e Controles .....	9
TV .....	9
Controle remoto .....	10
Instruções de utilização do controle remoto .....	12
Conectar a TV à Internet .....	13
Configurando a conexão da Internet .....	13
Assistir à TV .....	13
Visualizar Imagens do Equipamento	
Conectado .....	15
Diagrama de conexão .....	15
Conectar a TV .....	16
Informações Adicionais .....	21
Instalação da TV na parede .....	21
Instalar a TV em uma parede ou em uma área fechada .....	22
Solução de problemas .....	23
Especificações .....	24
Termo de garantia .....	Última capa

## Introdução

Obrigado por escolher este produto Sony. Antes de utilizar a TV, leia todo o manual e guarde-o para referências futuras.

### Nota

- As imagens e ilustrações utilizadas no Guia de Configuração e neste manual são apenas para referência e podem ser diferentes da aparência real do produto.
- Este aparelho destina-se ao uso doméstico e não profissional.

A classe 55 possui um tamanho de imagem visível de 54,6 pol. (138,8 cm), a classe 49 possui um tamanho de imagem visível de 48,5 pol. (123,2 cm) e a classe 43 possui um tamanho de imagem visível de 42,5 pol. (108,0 cm) (medidos diagonalmente).

## Fixando o pedestal na TV

Consulte o Guia de Configuração fornecido na parte superior do calço protetor dentro da caixa de embalagem da TV.

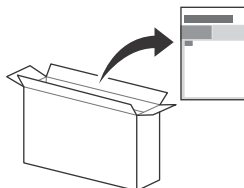

## Guia de Ajuda (Manual)

Para informações mais detalhadas, pressione **HOME** no controle remoto e depois selecione [Guia de Ajuda] no menu [Ajustes]. Também é possível consultar o Guia de Ajuda no seu PC ou smartphone (página 27).

## Local da etiqueta de identificação

As etiquetas do nome do modelo e da tensão de alimentação da TV estão localizadas na parte traseira da TV.

Para os modelos fornecidos com o adaptador CA: As etiquetas do nome do modelo e do número de série do adaptador CA estão localizadas na parte inferior do adaptador CA.

## AVISO IMPORTANTE

### Registro do Proprietário

O nome do modelo e o número de série estão localizados na lateral e na parte traseira da TV. Anote estes dados nos espaços fornecidos abaixo. Informe-os quando entrar em contato com o revendedor ou Serviço Autorizado Sony.

Nome do modelo

\_\_\_\_\_

Número de série

\_\_\_\_\_

## Dúvidas & Informações Adicionais

Se após a leitura deste manual de instruções ainda tiver dúvidas relacionadas ao uso da TV Sony®, entre em contato com a Central de Relacionamento, fone: 4003 7669 para capitais e regiões metropolitanas / 0800 880 7669 para as demais localidades e para o Estado do Rio de Janeiro, ou com um Serviço Autorizado Sony.

## ADVERTÊNCIA E PRECAUÇÕES

Para evitar o perigo de fiação ou choque elétrico, não exponha o televisor à chuva ou umidade.

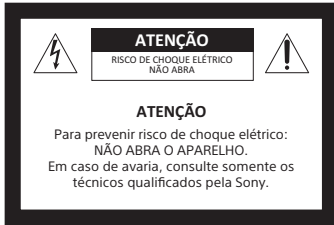

Este símbolo tem o propósito de alertar o usuário sobre a presença de "tensões perigosas" não isoladas, dentro do gabinete do produto, as quais podem ter intensidade suficiente para constituir risco de choque elétrico para as pessoas.



Este símbolo tem o propósito de alertar o usuário quanto à presença de instruções importantes de operação e manutenção (serviços) no Manual de Instruções que acompanha o aparelho.

## Para Segurança

O aparelho não deve ser exposto a líquido, inclusive na forma de pingos; nem coloque sobre o aparelho objetos contendo líquido, como vasos e copos, pois poderá danificar o aparelho e expor o consumidor a riscos desnecessários.

## PRECAUÇÃO

Para reduzir o risco de choque elétrico, não utilize o cabo de alimentação CA com uma extensão ou outro tipo de tomada na qual o plugue não seja inserido completamente.

- Opere a TV somente em 110 V - 220 V CA (exceto modelos com o adaptador CA fornecido).
- Opere a TV somente em CC 19,5 V (com adaptador CA) (somente KD-49X705F).

## SEGURANÇA

- Use o cabo de alimentação CA especificado pela Sony e apropriado para a tensão de alimentação local.
- Se algum líquido ou objeto cair dentro do gabinete, desconecte a TV imediatamente da tomada e procure o Serviço Autorizado Sony antes de operar o aparelho novamente.
- Se você não for utilizar a TV por um período longo, desconecte o cabo de alimentação da tomada, puxando-o pelo corpo do plugue e nunca pelo cabo.
- Para obter mais informações sobre precauções de segurança, veja o "Folheto de Instruções de Segurança" (fornecido).

## Instalação

- A TV deve ser instalada próxima a uma tomada da rede elétrica de fácil acesso.
- Para evitar o superaquecimento interno, não bloqueie as aberturas de ventilação.
- Não instale a TV em um local quente ou úmido, nem onde fique exposta à quantidade excessiva de poeira ou vibrações mecânicas.
- Se a TV for transferida diretamente de um local frio para quente, ou se a temperatura ambiente mudar repentinamente, a imagem poderá ficar borrada ou apresentar cores de baixa qualidade devido à condensação de umidade. Neste caso, espere algumas horas para que a umidade se evapore antes de ligar a TV novamente.
- Para obter uma imagem de melhor qualidade, não exponha a tela diretamente à iluminação ou à luz solar direta. Recomenda-se usar um refletor de teto direcionado para baixo ou cobrir as janelas que ficam voltadas para a tela com uma cortina opaca. É desejável a instalação da TV em uma sala onde o piso e as paredes não sejam de material refletivo.

## Para Clientes

- Para instalar este aparelho são necessários instaladores experientes. Assure-se de contratar instaladores autorizados Sony, e verifique todos os itens de segurança durante a instalação.



Este equipamento opera em caráter secundário, isto é, não tem direito a proteção contra interferência prejudicial, mesmo de estações do mesmo tipo, e não pode causar interferência a sistemas operando em caráter primário.

Este produto contém o módulo: DNUR-SY3, código de homologação ANATEL: 04618-16-07791

## ADVERTÊNCIA

Evite o uso prolongado do aparelho com volume alto (potência superior a 85 decibéis), pois isto poderá prejudicar a sua audição (Lei Federal Nº 11.291/06). A seguir, incluímos uma tabela com os níveis de intensidade sonora em decibéis e os exemplos de situações correspondentes para a sua referência.

Nível de Decibéis	Exemplos
30	Biblioteca silenciosa, sussurros leves
40	Sala de estar, refrigerador, quarto longe do trânsito
50	Trânsito leve, conversação normal, escritório silencioso
60	Ar-condicionado a uma distância de 6 m, máquina de costura
70	Aspirador de pó, secador de cabelos, restaurante ruidoso
80	Tráfego médio de cidade, coletor de lixo, alarme de despertador a uma distância de 60 cm
OS RUIDOS ABAIXO PODEM SER PERIGOSOS EM CASO DE EXPOSIÇÃO CONSTANTE	
90	Metrô, motocicleta, tráfego de caminhão, cortador de grama
100	Caminhão de lixo, serra elétrica, furadeira pneumática
120	Show de banda de rock em frente às caixas acústicas, trovão
140	Tiro de arma de fogo, avião a jato
180	Lançamento de foguete

Informação cedida pela Deafness Research Foundation, por cortesia.

## DESCARTE DE PILHAS E BATERIAS



Após o uso, as pilhas e/ou baterias deverão ser entregues ao estabelecimento comercial ou rede de assistência técnica autorizada.

## Pilhas e Baterias Não Recarregáveis

### Atenção:

- Verifique as instruções de uso do aparelho certificando-se de que as polaridades (+) e (-) estão no sentido indicado. As pilhas poderão vaziar ou explodir se as polaridades forem invertidas, expostas ao fogo, desmontadas ou **recarregadas**.
- Evite misturar com pilhas de outro tipo ou com pilhas usadas, transportá-las ou armazená-las soltas, pois aumenta o risco de vazamento.
- Retire as pilhas caso o aparelho não esteja sendo utilizado, para evitar possíveis danos na eventualidade de ocorrer vazamento.
- As pilhas devem ser armazenadas em local seco e ventilado.
- No caso de vazamento da pilha, evite o contato com ela. Lave qualquer parte do corpo afetado com água abundante. Ocorrendo irritação, procure auxílio médico.
- Não remova o invólucro da pilha.
- Mantenha fora do alcance das crianças. Em caso de ingestão procure auxílio médico imediatamente.

## Informações de Segurança

### ADVERTÊNCIA

#### Perigo de Estabilidade

A TV pode cair causando ferimentos pessoais graves ou até mesmo a morte. Nunca instale a TV em locais instáveis. A TV pode cair causando ferimentos pessoais graves ou até mesmo a morte. Muitos ferimentos, particularmente em crianças, podem ser evitados tomando-se precauções simples como:

- Utilizar armários ou suportes recomendados pelo fabricante da TV.
- Utilizar somente móveis que suportam a TV com segurança.
- Assegurar que a TV não está inclinada na borda do móvel em que se encontra.
- Não instalar a TV em móveis altos, como armários de cozinha ou estantes, sem prender a TV e o móvel, para um apoio adequado.
- Não colocar a TV sobre tecidos ou outros materiais que podem ficar entre a TV e o móvel de apoio.
- Educar as crianças sobre os perigos de subir em móveis para alcançar a TV ou o controle remoto.

Se a sua TV existente for mantida e transferida para outro local, as mesmas considerações acima devem ser aplicadas.

## NOTA SOBRE O ADAPTADOR CA (somente para modelos fornecidos com adaptador CA)

### Advertência

Para reduzir o risco de incêndio ou choque elétrico, não exponha este aparelho à chuva nem à umidade.

Para evitar fogo ou choque elétrico, não coloque objetos contendo líquido, como vasos, sobre o aparelho.

Não instale este equipamento em espaços limitados, como estantes de livros ou similares.

- Certifique-se de que a tomada de alimentação CA esteja instalada próxima ao equipamento e seja de fácil acesso.
- Certifique-se de utilizar o adaptador CA e o cabo de alimentação CA fornecidos. Caso contrário, poderá ocorrer um mau funcionamento.
- Conecte o adaptador CA a uma tomada da rede elétrica CA de fácil acesso.
- Não enrole o cabo de alimentação CA ao redor do adaptador CA. O fio interno do cabo pode se romper e/ou causar um mau funcionamento na TV.
- Não toque no adaptador CA com as mãos molhadas.
- Se notar alguma anormalidade no adaptador CA, desconecte-o imediatamente da tomada da rede elétrica.
- O aparelho continuará ligado à fonte CA enquanto estiver conectado à tomada da rede elétrica CA, mesmo que o aparelho tiver sido desligado.
- O adaptador CA fica quente quando é utilizado por um longo período de tempo. Você poderá sentir o calor ao tocar a superfície com as mãos.

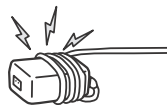

# Introdução da TV BRAVIA®

## Experimentando a impressionante 4K com sua TV BRAVIA

Para experimentar os detalhes impressionantes da sua nova TV **BRAVIA**, é necessário ter acesso à programação de alta definição (HD). A sua TV **BRAVIA** pode receber e exibir a programação HD através de:

- Transmissão através de uma antena de qualidade de alta definição
- Assinatura de TV a cabo de alta definição
- Assinatura de TV via satélite de alta definição
- Reprodutor de discos Blu-ray Disc™ ou outros equipamentos externos compatíveis com HD

Entre em contato com o provedor do serviço de TV a cabo, TV via satélite ou HD para obter informações sobre como atualizar a programação HD.

## Os quatro passos para uma experiência de TV 4K

### Aparelho de TV, Som, Fonte e Configuração

Juntamente com o seu **aparelho** de TV **BRAVIA**, um sistema de alta definição completo (Full HD) requer um sistema de **som** HD, uma **fonte** de programação HD e uma **configuração** de conexão adequada. Depois que a configuração HD estiver completa, você estará preparado para desfrutar de fontes com aumento de resolução de HD para 4K.



### Fonte 16:9 (alta definição)

A maioria dos sinais HDTV utiliza o tamanho de tela widescreen de 16:9, que preenche a tela da sua **BRAVIA**, mantendo uma imagem nítida, clara e viva.

### Fonte 4:3 (definição padrão)

A maioria dos sinais de definição padrão utiliza o tamanho quadrado de 4:3. Quando uma imagem 4:3 é exibida em uma HDTV, você vê faixas pretas nas laterais da imagem. A qualidade da imagem pode não ser tão nítida como das fontes HD.

Esta TV exibe todos os sinais de entrada de vídeo na resolução de 3.840 pontos x 2.160 linhas.

### Nota

- Para ajudar a assegurar a mais alta qualidade para a sua experiência de alta definição, utilize os cabos HDMI Premium (High-Definition Multimedia Interface: Interface Multimídia de Alta Definição) de alta velocidade (não fornecidos).
- Para detalhes sobre os formatos compatíveis, consulte "Especificações" neste manual.
- Para os formatos de PC compatíveis, consulte o Guia de Ajuda.

## Preparativos

### Antes de configurar a TV

Alguns modelos de TV são fornecidos com o pedestal desmontado para que você possa instalar a TV diretamente na parede. Consulte a página 21 (Instalação da TV na parede) para instalar a TV na parede. Se optar por não instalar a TV na parede, instale o pedestal na TV. Você necessitará de uma chave Phillips (não fornecida) e dos parafusos fornecidos para realizar esta operação. Consulte o Guia de Configuração.

Certifique-se de observar os cuidados a seguir durante a instalação da sua TV:

- Desconectar todos os cabos antes de transportar a TV.
- Transportar a TV com um número adequado de pessoas; TVs grandes necessitam de duas ou mais pessoas.
- Posicionar corretamente as mãos enquanto transporta a TV é muito importante para a sua segurança e para evitar danos ao aparelho.
- Não aplicar força no painel LCD ou na borda ao redor da tela.

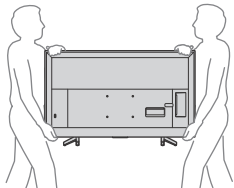

- Assegurar uma ventilação adequada à sua TV. Consulte a página 22.
- Para obter uma imagem de melhor qualidade, não exponha a tela à iluminação direta ou à luz do sol.
- Evite instalar a TV em uma sala onde as paredes e os pisos sejam de materiais refletivos.
- Evite mover a TV de um local frio para outro quente. As mudanças repentinas de temperatura poderão causar a condensação de umidade, afetando a qualidade da imagem e/ou as cores na sua TV. Se isto ocorrer, aguarde toda a umidade evaporar antes de ligar a TV.

## Fixar a TV



A Sony recomenda veementemente que sejam tomadas medidas de segurança para evitar a queda da TV.

As TVs não instaladas de forma segura podem cair e provocar danos à propriedade, ferimentos graves ou até mesmo a morte.

### Para evitar a queda da TV

- Prenda a TV de forma segura na parede e/ou em uma estante.
- Não permita que crianças brinquem ou subam nos móveis e nos aparelhos de TV.
- Evite colocar ou pendurar objetos na TV.
- Nunca instale a TV em:
  - superfícies escorregadias, instáveis e/ou irregulares.
  - móveis que possam ser escalados, como armários com gavetas.
- Instale a TV onde ela não possa ser puxada empurrada ou derrubada.
- Instale a TV de forma que o pedestal não fique projetado para fora da estante (não fornecida). Se o pedestal ficar projetado para fora da estante, a TV poderá cair e causar ferimentos ou danos à TV.

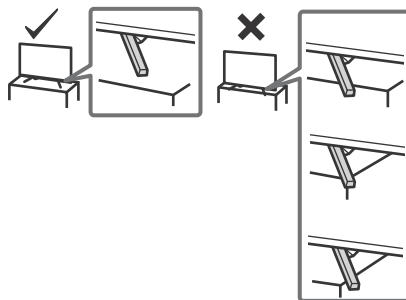

- Cuide para que todos os cabos (cabo de alimentação CA e cabos de conexão) não estejam ao alcance de crianças.

## Recomendações para a instalação segura da TV

Considere as seguintes medidas quando instalar a sua TV em uma estante (não fornecida).

**1** Fixe a estante onde a TV será instalada. Certifique-se de que a estante seja adequada para suportar o peso da TV. Utilize dois suportes tipo mão francesa (não fornecidos) para fixar a estante. Para cada suporte, utilize parafusos apropriados para:

- Fixar um lado do suporte na parede.
- Fixar o outro lado do suporte na estante.

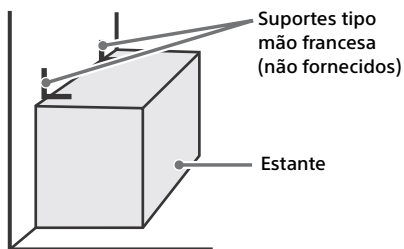

**2** Fixe a TV na estante.

Utilize os itens listados a seguir (não fornecidos):

- Parafuso de máquina M6 (a ser parafusado na tampa traseira da TV).
- Um parafuso ou outro fixador similar (para fixá-lo na estante).
- Corda ou corrente (forte o suficiente para suportar o peso da TV). Certifique-se de que não haja folga excessiva na corda ou na corrente.

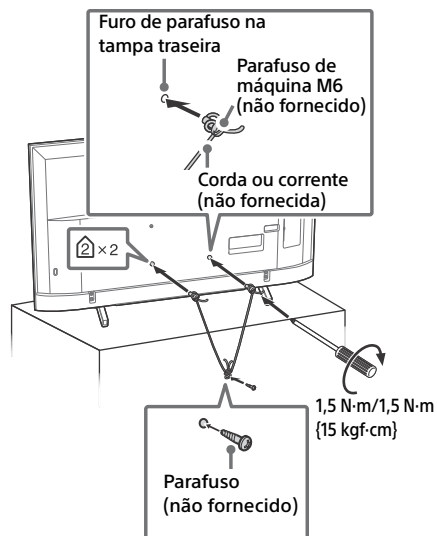

O comprimento do parafuso de máquina M6 difere de acordo com o diâmetro da corda ou corrente. Veja a ilustração a seguir.

8 mm - 12 mm

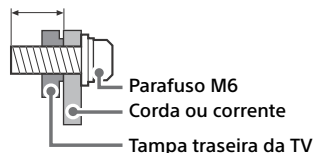

### 3 Prenda a TV na parede utilizando parafusos, prendedor de parede e corrente (ou corda).

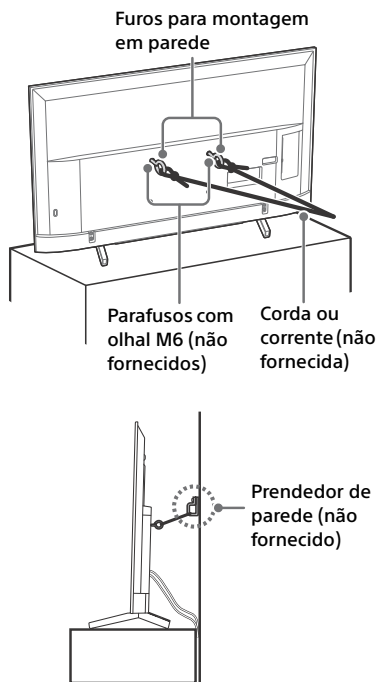

Veja abaixo o comprimento do parafuso com olhal M6.

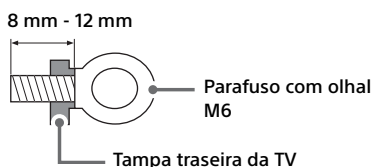

#### Nota

- A TV pode ser fornecida com os parafusos fixados na parte traseira da TV dependendo do modelo da TV. (Os parafusos são fixados nos furos de parafusos para a montagem na parede.) Certifique-se de remover os dois parafusos superiores antes de fixar a TV na parede.
- Fixar a TV à estante, sem fixar a TV e a estante à parede proporciona uma proteção mínima contra a queda da TV. Para proteção maior, certifique-se de seguir as três medidas recomendadas.

## Precauções

### Como cuidar da sua TV BRAVIA

A segurança é muito importante, por isso leia e siga as instruções do Folheto de Segurança fornecido separadamente.

Desconecte a TV e outros equipamentos conectados da tomada da rede elétrica antes de iniciar a limpeza da TV.



- Limpe a tela LCD

gentilmente com um pano macio.



- As sujeiras resistentes podem ser removidas com um pano levemente umedecido com uma solução suave de sabão e água morna.
- Se utilizar um pano previamente tratado com produtos químicos, siga as instruções fornecidas na embalagem do pano.
- Nunca borrife água ou detergente diretamente na TV. O líquido pode escorrer para dentro da tela ou para as partes externas e infiltrar no seu aparelho de TV, danificando-o.
- Nunca utilize solventes fortes como tiner, álcool ou benzina para a limpeza.
- Não conecte a TV à tomada da rede elétrica até que a umidade da limpeza se evapore.
- Não toque na TV se suas mãos estiverem cobertas de substâncias químicas, como creme para as mãos ou protetor solar.

A TV também deve ser instalada em uma superfície estável para evitar que ela caia (consulte a página 6). Se você tiver crianças pequenas ou animais de estimação em sua casa, verifique regularmente se a TV está fixada com segurança.



## Partes e Controles

### TV

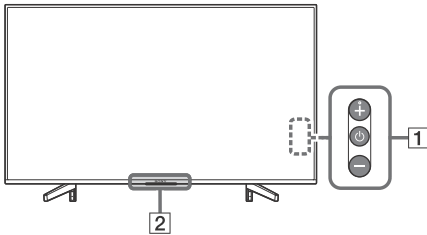

#### 1 (Liga/Desliga) / + / -

Pressione brevemente para ligar a TV. Mantenha pressionada até que a TV se desligue.

#### Quando a TV está ligada, Volume

Pressione a tecla + ou - para aumentar/diminuir o volume.

Você também pode pressionar até que a notificação seja exibida. Aumente/diminua o volume pressionando a tecla + ou -.

#### Entrada

Pressione até que a notificação seja exibida.

Mova a fonte de entrada selecionada pressionando a tecla + (para cima) ou - (para baixo).

#### Canal

Pressione até que a notificação **CH** seja exibida.

Selecione o canal pressionando a tecla + (para cima) ou - (para baixo).

#### 2 (Sensores/Indicador de LED)

- Recebe sinais do controle remoto. Não coloque nada na frente do sensor. Isso pode afetar a sua função.
- Acende-se em âmbar quando [Sleep Timer]\* ou [Timer para Ligar]\* está ajustada, ou a TV está no Modo de Porta-Retratos\*.
- Acende-se em branco quando [Economia de Energia]\* está ajustada para [Sem Imagem]\*.
- Acende-se em branco quando a TV está ligada.
- Não se acende quando a TV está no modo de espera.
- Pisca enquanto o controle remoto está sendo operado.

\* Para informações mais detalhadas, pressione **HOME** no controle remoto e, em seguida, selecione [Guia de Ajuda] no menu [Ajustes].

#### Nota

- Certifique-se de que a TV está completamente desligada antes de desconectar o cabo de alimentação CA.
- Para desconectar a TV da alimentação CA completamente, remova o plugue da tomada de alimentação CA.
- Por favor, aguarde um instante ao realizar a seleção de entrada para mudar para outra entrada.

# Controle remoto

O formato do controle remoto, a disposição, a disponibilidade e a função das teclas do controle remoto podem variar dependendo da sua região/país/modelo da TV.

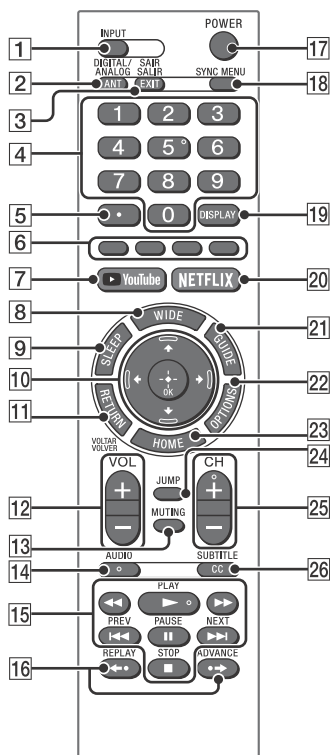

## 1 INPUT

Exibe e seleciona a fonte de entrada.

## 2 ANT/DIGITAL/ANALOG

Altera entre os canais de antena e de TV a cabo.

## 3 EXIT/SAIR/SALIR

Pressione para sair.

## 4 0-9

Seleciona canais. Para canais de número 10 ou superior, digite o próximo dígito rapidamente.

## 5 .

Use com as teclas **0-9** para selecionar os canais digitais.

Por exemplo, para digitar 2.1, pressione **2**, **.**, **1** e **↻**.

## 6 Teclas coloridas

Exibe o guia de operação (quando as teclas coloridas estão disponíveis).

## 7 YouTube (Exclusivo para regiões/países/modelos de TV especificados)

Acessa o serviço online "YouTube".

## 8 WIDE

Ajusta a exibição da tela. Pressione repetidamente para selecionar o modo wide desejado.

## 9 SLEEP

Pressione repetidamente até que a TV mostre o tempo em minutos [Não]/[15 min]/[30 min]/[45 min]/[60 min]/[90 min]/[120 min] que você deseja que a TV permaneça ligada antes de ser desligada. Para cancelar o desligamento automático, pressione **SLEEP** repetidamente até [Não] ser exibido.

## 10 ↕/↔/↔/↔/↻

- Seleciona ou ajusta os itens.
- Confirma os itens selecionados.

## 11 RETURN/VOLTAR/VOLVER

- Retorna para a tela anterior de qualquer menu em exibição.
- Interrompe a reprodução de arquivos de foto/música/vídeo.

## 12 VOL +/-

Ajusta o volume.

## 13 MUTING

Silencia o som. Pressione novamente para restaurar o som.

## 14 AUDIO

Seleciona o som das fontes multi-idiomas ou o som dual para o programa que está sendo exibido no momento (depende da fonte do programa).

**15** ◀◀ (retrocesso rápido)/▶▶ (PLAY)/▶▶ (avanço rápido)/◀◀ (PREV)/**II** (PAUSE)/■ (STOP)/▶▶▶ (NEXT)

- Opera o conteúdo da mídia na TV e no dispositivo compatível com BRAVIA Sync conectado.
- Estas teclas também podem ser utilizadas para operar a reprodução do serviço VOD (Video on demand (vídeo por demanda)). A disponibilidade depende do serviço VOD.

**16** ◀• (REPLAY)/•▶ (ADVANCE)

Reproduz novamente a cena/avança rapidamente um pequeno trecho da cena (somente reprodução de vídeo via USB e IPTV).

**17** **POWER**

Liga a TV ou muda para o modo de espera.

**18** **SYNC MENU**

Pressione para exibir o Menu BRAVIA Sync e, em seguida, selecione o equipamento HDMI conectado em [Seleção de dispositivo]. As opções a seguir podem ser selecionadas do Menu BRAVIA Sync.

**Controle de dispositivo:**

Utilize [Controle de dispositivo] para operar o equipamento que é compatível com Controle de BRAVIA Sync. Selecione opções de [Home (Menu)], [Opções], [Lista de Conteúdos] e [Desligar] para operar o equipamento.

**Alto-falantes:**

Selecione [Alto-falantes da TV] ou [Sistema de Áudio] para emitir o som da TV pelos alto-falantes da TV ou do equipamento de áudio conectado.

**Controle da TV:**

Utilize o menu [Controle da TV] para operar a TV através do menu [Home (Menu)] ou [Opções].

**Retornar à TV:**

Selecione esta opção para retornar aos programas de TV.

**19** **DISPLAY**

Exibe informações. Pressione uma vez para exibir informações sobre o programa/entrada a qual você está assistindo. Pressione novamente para remover a exibição da tela.

**20** **NETFLIX (Exclusivo para regiões/ países/modelos de TV especificados)**

Acessa o serviço online "NETFLIX".

**21** **GUIDE**

Exibe o EPG Digital (Guia Eletrônico de Programação Digital).

**22** **OPTIONS**

Exibe uma lista que contém atalhos para alguns menus de configurações. As opções listadas variam de acordo com a entrada atual e seu conteúdo.

**23** **HOME**

Exibe ou cancela o menu.

**24** **JUMP**

Retorna para o canal anterior ou para a entrada visualizada por mais de 15 segundos.

**25** **CH +/-**

Seleciona o próximo canal (+) ou canal anterior (-).

**26** **CC/SUBTITLE**

Muda a configuração da legenda.

**Informação adicional**

- As teclas de número **5**, **▶**, **CH +** e **AUDIO** possuem pontos salientes. Utilize estes pontos salientes como referência quando operar a TV.

## Instruções de utilização do controle remoto

- Aponte o controle remoto diretamente para o receptor IR (infravermelho) localizado na sua TV.
- Certifique-se de que nenhum objeto esteja bloqueando o caminho entre o controle remoto e o receptor IR (infravermelho) da sua TV.

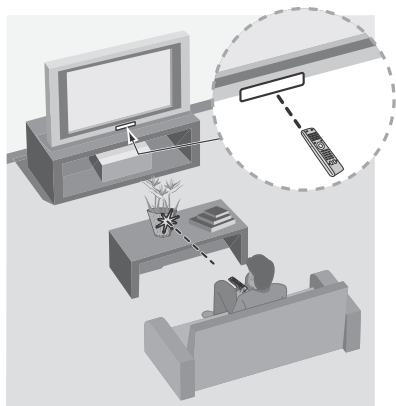

- As lâmpadas fluorescentes podem interferir na operação do controle remoto; experimente apagá-las.
- Se tiver problemas com o controle remoto, reinsira ou substitua as pilhas e certifique-se de que elas estejam inseridas corretamente.

## Conectar a TV à Internet

### Configurando a conexão da Internet

Para utilizar os recursos de rede da sua TV, é necessário que ela seja conectada à Internet.

**HOME** → [Preferências] → [Ajustes] → [Rede] → [Configuração da Rede].

Para informações mais detalhadas, pressione **HOME** no controle remoto e, em seguida, selecione [Guia de Ajuda] no menu [Ajustes].

## Assistir à TV

- 1 Pressione **⏻** na TV ou **POWER** no controle remoto para ligar a TV.
- 2 Pressione **ANT/DIGITAL/ANALOG** para alternar entre os canais da TV a cabo e antena.
- 3 Pressione as teclas numéricas ou **CH +/-** para selecionar um canal de TV.
- 4 Pressione **VOL +/-** para ajustar o volume.

### Selecionar a fonte de conteúdo

Independentemente se está assistindo a uma transmissão de TV a cabo, satélite ou TV aberta; se está reproduzindo um videocassete, reprodutor de DVD ou reprodutor de discos Blu-ray; ou se está conectado a um PC, você precisa escolher a entrada correta utilizando seu controle remoto:

- Pressione a tecla **INPUT** repetidamente até que sua seleção seja iluminada na tela.

### Ajustar o formato de tela e a relação de aspecto

Os sinais de Alta Definição e de Definição Padrão são transmitidos com diferentes relações de aspecto (a proporção entre largura e altura da imagem).

A relação de aspecto 16:9 (comum para a maioria dos sinais HD) aparece perfeito na sua **BRAVIA**.



A relação de aspecto quadrada de 4:3 (comum a maioria dos sinais SD) deve ser ajustada para preencher toda a tela.



- Pressione a tecla **WIDE** no controle remoto para exibir a configuração [Modo Wide] de sua preferência.

## Personalizar a qualidade do som e da imagem

Você pode escolher configurações de som e imagem ideais para combinar com o conteúdo que você está assistindo na sua TV:

- Pressione a tecla **HOME** no controle remoto, selecione [Preferências] e, em seguida, selecione as configurações [Ajustes de Imagem] e [Ajustes de Som] para ajustar a qualidade de imagem e som do conteúdo.

Consulte o manual de instruções para mais informações sobre o ajuste ou personalização das configurações.

# Visualizar Imagens do Equipamento Conectado

## Diagrama de conexão

Uma grande variedade de equipamentos opcionais pode ser conectada à sua TV.

### Nota

- Dependendo do modelo da TV, a conexão de um dispositivo USB de tamanho grande pode interferir nos outros dispositivos conectados ao lado.
- Ao conectar um dispositivo USB grande, conecte-o apenas à tomada USB 1.

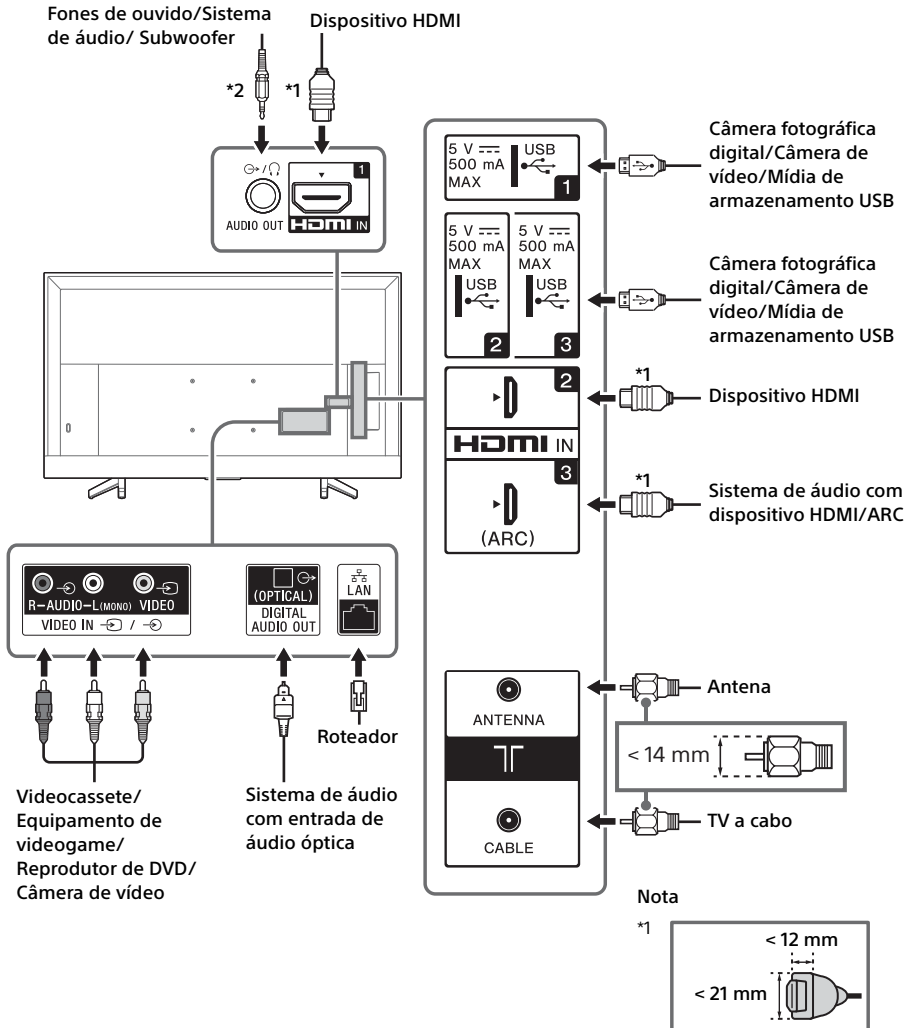

## Conectar a TV

### Nota

- Utilize um conector de cabo de antena não superior a 14 mm de diâmetro.
- Ao conectar o cabo à tomada da TV a cabo/antena, use apenas os dedos para apertar. O aperto excessivo das conexões pode danificar a TV.
- Utilize um conector de cabo HDMI de até 12 mm (espessura) × 21 mm (largura).

### Recomendação para o plugue tipo F

A projecção do fio interno da parte de conexão deve ser inferior a 1,5 mm.

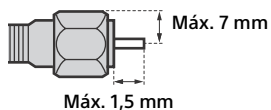

(Desenho de referência de um plugue tipo F)

## Conexão de um Set Top Box através da entrada HDMI

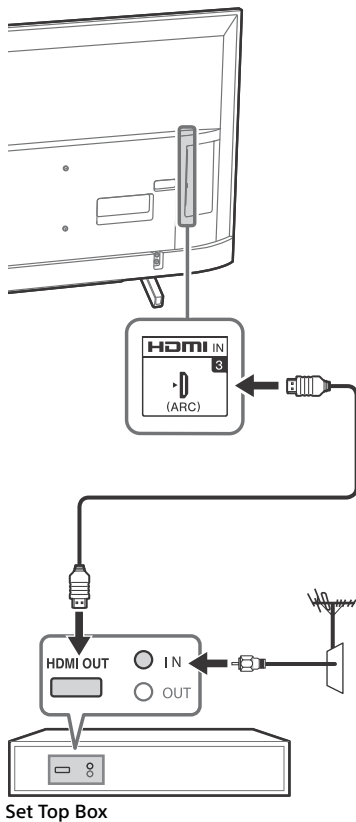



## Sistema de TV a cabo ou de antena VHF/UHF

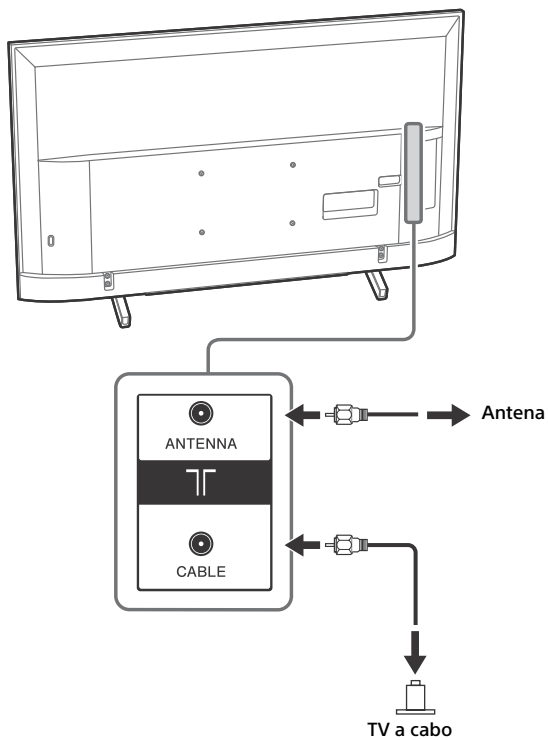

## Conexão básica de HD BRAVIA® Sync™

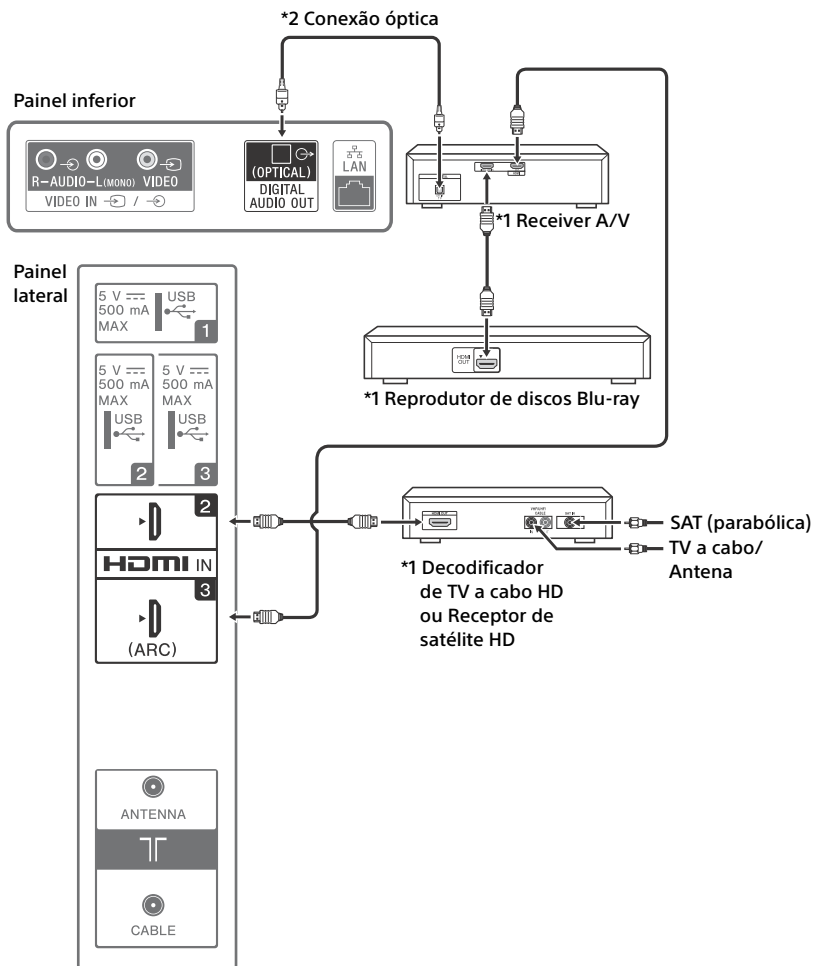

\*1 Indica um dispositivo compatível com a BRAVIA Sync.

\*2 A conexão óptica é necessária somente para receivers A/V que não sejam compatíveis com ARC (Canal de Retorno de Áudio).

## Conexão básica HD com um sistema Home Theater

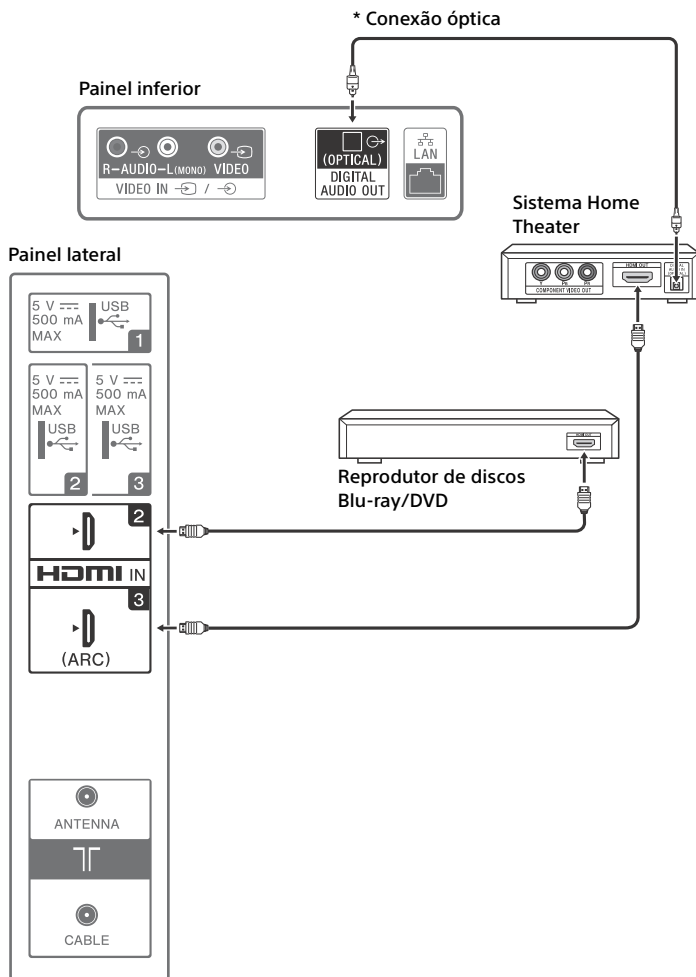

\* A conexão óptica é necessária somente para sistemas home theater que não são compatíveis com ARC (Canal de Retorno de Áudio) quando se conecta com HDMI.

## Conexão de PC com um videocassete/reprodutor de DVD de definição padrão (SD)

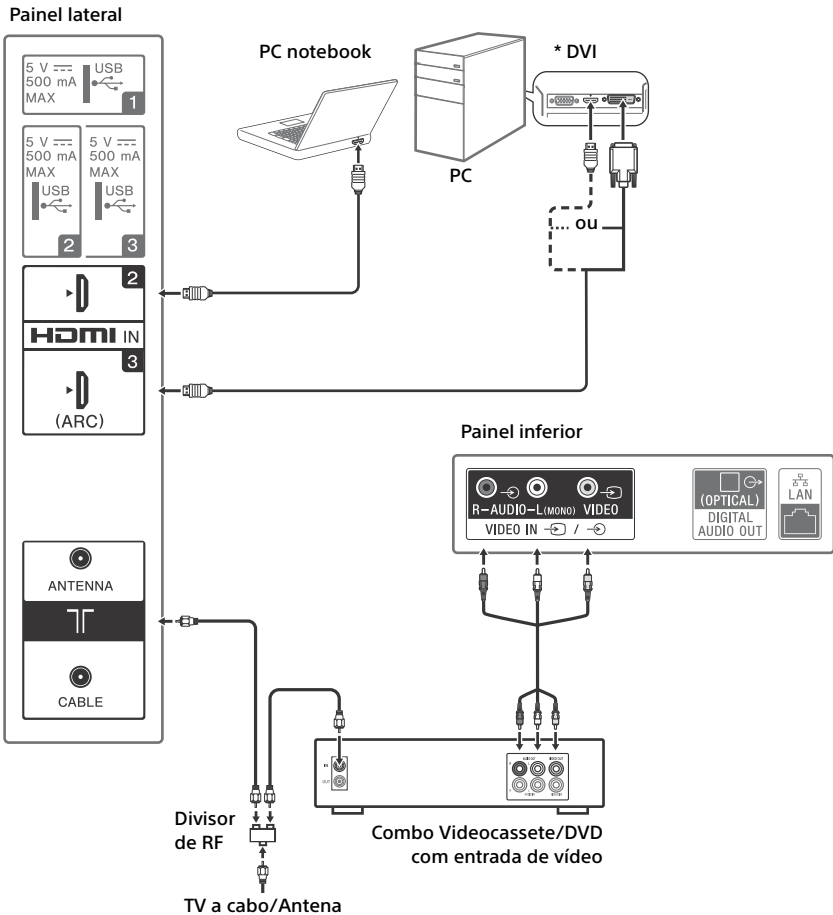

\* A DVI não suporta sinais de áudio. Conecte a saída de áudio do PC às caixas acústicas do PC ou a um receiver A/V para ouvir o som do PC.

## Informações Adicionais

### Instalação da TV na parede

Este manual de instruções da TV mostra somente os passos de preparação da instalação da TV antes da instalação na parede.

A sua TV pode ser montada em uma parede utilizando um suporte de parede (não fornecido) pronto para uso conforme embalado. Se o pedestal estiver instalado na TV, remova-o. Consulte páginas 21-22 (Desmontando o pedestal da TV).

Prepare a TV para a instalação do suporte de parede antes de realizar as conexões dos cabos.

**Para proteção do produto e por razões de segurança, a Sony recomenda veementemente que a instalação de sua TV na parede seja realizada por Instaladores Autorizados Sony. Não tente instalá-la por conta própria.**

- Siga o manual de instruções fornecido com o suporte de parede correspondente ao seu modelo. É necessária experiência suficiente para instalar esta TV, especialmente para determinar a resistência da parede que irá suportar o peso da TV.
- O comprimento do parafuso do suporte de parede difere de acordo com a espessura do suporte de parede. Veja a ilustração a seguir.

8 mm - 12 mm

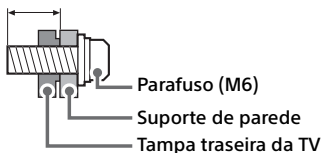

- Certifique-se de guardar os parafusos e o pedestal removidos em um lugar seguro até o momento de utilizá-los novamente. Mantenha os parafusos fora do alcance de crianças pequenas.

#### Nota

- Leia o Folheto de Segurança fornecido para informações de segurança adicionais.

KD-55X705F

- 1 Fixe o suporte de parede (não fornecido) utilizando os parafusos (não fornecidos).

Suporte de parede (não fornecido)

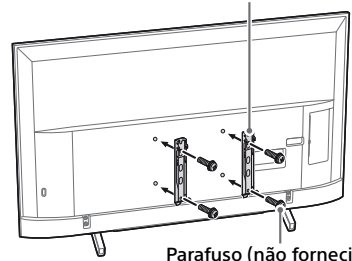

Parafuso (não fornecido)

#### Nota

- Se estiver utilizando uma parafusadeira elétrica, ajuste o torque em aproximadamente 1,5 N·m (15 kgf·cm).

- 2 Desmontando o pedestal da TV.

Para desmontar o pedestal da TV, remova os parafusos ↑.

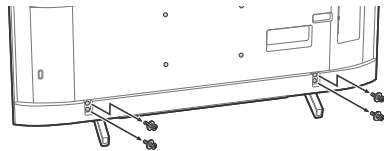

#### Nota

- Não remova o pedestal por nenhum motivo, exceto para instalar os acessórios correspondentes na TV.
- Certifique-se de colocar a TV na posição vertical antes de ligá-la. Para evitar irregularidade na imagem, não ligue a TV com o painel LCD voltado para baixo.
- Quando voltar a fixar o pedestal, certifique-se de fixar os parafusos (previamente retirados) nos orifícios originais da parte de trás da TV.

## 1 Desmontando o pedestal da TV.

Para desmontar o pedestal da TV, remova os parafusos.

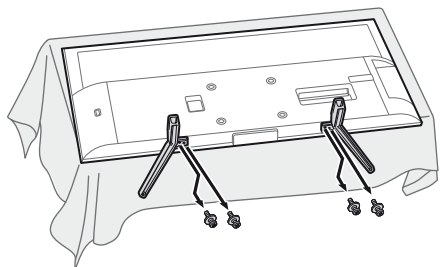

### Nota

- Não remova o pedestal por nenhum motivo, exceto para instalar os acessórios correspondentes na TV.
- Certifique-se de colocar a TV na posição vertical antes de ligá-la. Para evitar irregularidade na imagem, não ligue a TV com o painel LCD voltado para baixo.
- Quando voltar a fixar o pedestal, certifique-se de fixar os parafusos (previamente retirados) nos orifícios originais da parte de trás da TV.
- Quando remover o pedestal da TV, deite a TV com a tela voltada para baixo sobre uma superfície plana e estável, coberta com um pano grosso e macio, para prevenir danos à superfície da tela LCD.

## 2 Fixe o suporte de parede (não fornecido) utilizando os parafusos (não fornecidos).

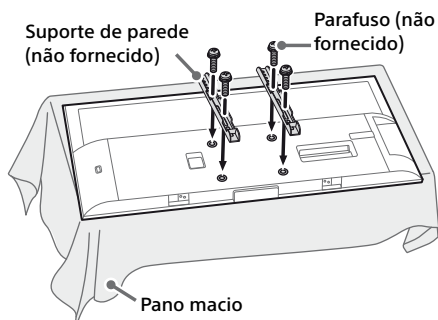

### Nota

- Se estiver utilizando uma parafusadeira elétrica, ajuste o torque em aproximadamente 1,5 N·m (15 kgf·cm).

## Instalar a TV em uma parede ou em uma área fechada

### Ventilação

- Nunca cubra os orifícios de ventilação ou insira qualquer coisa no gabinete.
- Deixe espaço suficiente ao redor da TV conforme ilustrado a seguir.

### Instalada com pedestal

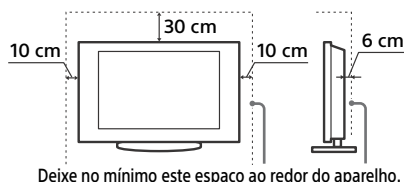

### Instalada na parede

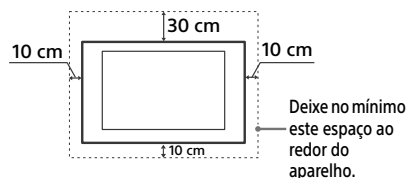

Nunca instale a TV conforme a seguir:

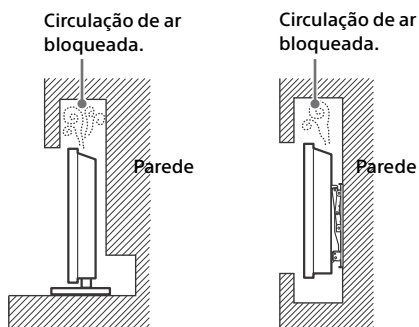

### Nota

- Uma circulação de ar inadequada pode causar o superaquecimento da TV e, conseqüentemente, danificar a TV ou provocar um incêndio.

## Solução de problemas

### Quando o indicador de LED estiver piscando na cor vermelha, conte quantas vezes ele piscará (o intervalo de tempo é de 3 segundos).

Se o indicador de LED piscar na cor vermelha, reinicialize a TV desconectando o cabo de alimentação CA da TV por dois minutos e, em seguida, ligue a TV.

Se o problema persistir, desconecte o cabo de alimentação CA. Entre em contato com um Serviço Autorizado Sony (informações fornecidas no Termo de Garantia) informando o número de vezes que o indicador de LED piscou em vermelho (o intervalo de tempo é de 3 segundos).

Pressione  na TV para desligá-la, desconecte o cabo de alimentação CA e entre em contato com um Serviço Autorizado Sony.

### Quando o indicador de LED não estiver piscando, verifique os itens abaixo.

Se o problema persistir, entre em contato com um Serviço Autorizado Sony (informações fornecidas no Termo de Garantia).

## Imagem

### Sem imagem (a tela está escura) e sem som

- Verifique as conexões da antena/TV a cabo.
- Conecte a TV a uma tomada de alimentação CA e pressione  na TV ou **POWER** no controle remoto.

### Imagens duplas ou fantasmas

- Verifique a conexão da TV a cabo/antena, assim como a sua localização e direção.

### Aparecem somente chuviscos e ruído na tela

- Verifique se a antena está quebrada ou dobrada.
- Verifique se a antena chegou ao final da sua vida útil (3 a 5 anos em uso normal, 1 a 2 anos à beira-mar).

### Imagem distorcida (linhas pontilhadas ou faixas)

- Mantenha a TV longe de fontes de ruído, como automóveis, motocicletas, secadores de cabelo ou equipamentos opcionais.
- Ao instalar equipamentos opcionais, deixe um espaço entre o equipamento opcional e a TV.
- Verifique as conexões da TV a cabo/antena.
- Mantenha o cabo da antena afastado de outros cabos de conexão.

### Ruído na imagem ou no som quando se assiste a um canal de TV

- Certifique-se de que a antena está conectada usando um cabo coaxial de 75 ohms (não fornecido).
- Mantenha o cabo da antena afastado de outros cabos de conexão.
- Para evitar interferências na TV, certifique-se de usar um cabo de antena em bom estado.

### Os contornos das imagens estão distorcidos

- Mude a configuração atual de [CineMotion]\* para outras configurações.

## Geral

### A TV desliga-se automaticamente (a TV entra no modo de espera)

- Verifique se [Sleep Timer]\* está ativado.
- Verifique se [Duração]\* está ativado em [Timer para Ligar]\* ou [Configurações do Porta-Retratos]\*.
- Verifique se [Standby Automático da TV]\* está ativado.

### Algumas fontes de entrada não podem ser selecionadas

- Selecione [Controle das Entradas]\* e selecione [Sempre]\* da fonte de entrada

### O controle remoto não funciona

- Substitua as pilhas.

\* Para informações detalhadas, pressione **HOME** no controle remoto e, em seguida, selecione [Guia de Ajuda] no menu [Ajustes].

# Especificações

## Sistema

### Sistema do televisor

Analógico: NTSC / PAL-M / PAL-N

Digital: ISDB-T/ISDB-Tb

### Cobertura de canais

Depende da sua seleção de país/área

Analógico: UHF/VHF/TV a cabo

Digital: UHF/VHF

### Sistema de painel

Painel LCD (Tela de Cristal Líquido),  
retroiluminação LED

### Potência de saída dos alto-falantes (RMS)

10 W + 10 W (8 ohms, 1 kHz, 10% THD (Distorção Harmônica Total), 127 V)

### Tecnologia sem fio

Protocolo IEEE802.11b/g/n

## Conectores de entrada/saída

### CABLE/ANTENNA

Terminal de antena externa de 75 ohms para  
entradas RF

### VIDEO IN

Entrada de vídeo (tomada RCA)

### AUDIO IN

Entrada de áudio (tomadas RCA)

### HDMI IN 1/2/3 (ARC)

(Suporta resolução 4K, compatível com HDCP 2.3)

Vídeo HDMI: 4096 × 2160p (24, 50, 60 Hz),  
3840 × 2160p (24, 25, 30, 50, 60 Hz), 1080p (30,  
50, 60 Hz), 1080/24p, 1080i (50, 60 Hz), 720p (30,  
50, 60 Hz), 720/24p, 576p, 576i, 480p, 480i

\* HDMI IN 2 e IN 3 são compatíveis com os formatos  
HDMI de alta qualidade como 4K 60p/50p 4:2:0  
10 bits, 4:4:4, 4:2:2.

Entrada PC: (Resolução (frequência horizontal,  
frequência vertical))

640 × 480 (31,5 kHz, 60 Hz)

800 × 600 (37,9 kHz, 60 Hz)

1.024 × 768 (48,4 kHz, 60 Hz)

1.280 × 1.024 (64,0 kHz, 60 Hz)

1.152 × 864 (67,5 kHz, 75 Hz)

1.600 × 900 (55,9 kHz, 60 Hz)

1.680 × 1.050 (65,3 kHz, 60 Hz)

1.920 × 1.080 (67,5 kHz, 60 Hz)\*

\* O sincronismo 1080p quando aplicado à entrada  
HDMI será tratado como um sincronismo de vídeo e  
não como sincronismo de PC para o modo Wide.

Áudio:

PCM linear de dois canais: 32/44,1/48 kHz 16/  
20/24 bits, Dolby Digital, Dolby Digital Plus, DTS

ARC (Audio Return Channel (Canal de Retorno de Áudio)) (somente HDMI IN 3)

(PCM linear de dois canais: 48 kHz 16 bits,  
Dolby Digital, Dolby Digital Plus, DTS)

### DIGITAL AUDIO OUT (OPTICAL)

Tomada digital óptica (PCM linear de dois canais:  
48 kHz, 16 bits, Dolby Digital, DTS)

### AUDIO OUT (minitomada estéreo)

Fones de ouvido, Saída de áudio, Subwoofer



Porta USB

DC IN 19.5 V (somente modelos com o  
adaptador de alimentação CA fornecido)

Entrada para adaptador de alimentação CA

### LAN

Conector 10BASE-T/100BASE-TX (Dependendo do  
ambiente de rede, a velocidade da conexão pode  
ser diferente. A taxa e a qualidade de  
comunicação de 10BASE-T/100BASE-TX não estão  
garantidas nesta TV.)

## Outros

### Temperatura de operação

0 °C – 40 °C

## Alimentação e outros

### Requisitos de alimentação

Exceto modelos fornecidos com o adaptador CA  
110 V – 220 V CA, 60 Hz

Somente os modelos fornecidos com o adaptador  
CA

19,5 V CC com adaptador CA

Nominal: Entrada 100 V - 240 V CA, 60 Hz

### Consumo de energia

em uso

KD-55X705F: 172 W

KD-49X705F: 100 W

KD-43X705F: 95 W

em standby\*1\*2

Menos de 0,5 W

Tamanho da tela em cm (medido  
diagonalmente) (Aprox.)

KD-55X705F: 138,8 cm / 54,6 polegadas (classe  
55)

KD-49X705F: 123,2 cm / 48,5 polegadas (classe  
49)

KD-43X705F: 108,0 cm / 42,5 polegadas (classe  
43)

### Resolução da tela

3.840 pontos (horizontal) × 2.160 linhas (vertical)



## Dimensões (Aprox.) (LxAxP)

com pedestal

KD-55X705F: 1.242 × 784 × 356 mm

KD-49X705F: 1.101 × 705 × 279 mm

KD-43X705F: 970 × 630 × 278 mm

sem pedestal

KD-55X705F: 1.242 × 721 × 80 mm

KD-49X705F: 1.101 × 645 × 58 mm

KD-43X705F: 970 × 571 × 58 mm

padrão dos furos da montagem na parede

KD-55X705F / KD-49X705F: 200 × 200 mm

KD-43X705F: 100 × 200 mm

tamanho do parafuso para montagem na parede (mm)

M6 (comprimento: consulte o diagrama na página 21)

## Peso (Aprox.)

com pedestal

KD-55X705F: 17,4 kg

KD-49X705F: 12,6 kg

KD-43X705F: 10,4 kg

sem pedestal

KD-55X705F: 16,2 kg

KD-49X705F: 12 kg

KD-43X705F: 9,8 kg

\*1 O consumo de energia especificado no modo standby é atingido após a TV finalizar processamentos internos necessários.

\*2 O consumo de energia no modo standby aumenta quando a sua TV é conectada à rede (Internet).

### Nota

- A disponibilidade dos acessórios opcionais depende do país/região/modelo de TV/estoque.
- Projeto e especificações técnicas sujeitos a alterações sem aviso prévio.

## Informações de licença

- Os termos HDMI e HDMI High-Definition Multimedia Interface, e o logotipo HDMI são marcas ou marcas registradas da HDMI Licensing Administrator, Inc. nos Estados Unidos e em outros países.
- Fabricados de acordo com licença da Dolby Laboratories. Dolby, Dolby Audio e o símbolo D duplo são marcas registradas da Dolby Laboratories.
- "BRAVIA", BRAVIA e BRAVIA Sync são marcas comerciais ou marcas registradas da Sony Corporation.
- Vewd® Core. Copyright 1995-2017 Vewd Software AS. Todos os direitos reservados.

- Wi-Fi®, Wi-Fi Alliance®, Wi-Fi Direct® e Miracast® são marcas registradas da Wi-Fi Alliance.
- Wi-Fi Protected Setup™ é uma marca comercial da Wi-Fi Alliance.
- O logotipo Wi-Fi CERTIFIED™ é uma marca certificada da Wi-Fi Alliance.
- ASTRO TV é um software desenvolvido pela MIRAKULO Software Ltda que implementa a norma de interatividade do Sistema Brasileiro de TV Digital "Ginga" ABNT NBR-15606.
- GINGA® é uma marca registrada da PUC-Rio/UFPR.
- NCL® é uma marca registrada da PUC-Rio.
- "Blu-ray Disc", "Blu-ray" e o logotipo "Blu-ray Disc" são marcas comerciais da Blu-ray Disc Association.
- Para patentes DTS, consulte <http://patents.dts.com>. Fabricada sob licença da DTS, Inc. DTS, o Símbolo, e DTS e o Símbolo juntos são marcas registradas, e DTS Digital Surround é uma marca comercial da DTS, Inc. © DTS, Inc. Todos os direitos reservados.
- Netflix é uma marca registrada da Netflix, Inc.
- "YouTube" e "YouTube logo" são marcas registradas da Google LLC.
- TUXERA é uma marca registrada da Tuxera Inc. nos Estados Unidos e em outros países.
- Todas as outras marcas comerciais são propriedade dos respectivos proprietários.





**TUXERA**

**4K**

Resolução da tela:  
3840 x 2160 pixels



Guia de Ajuda

[http://rd1.sony.net/help/tv/fbr12/h\\_br/](http://rd1.sony.net/help/tv/fbr12/h_br/)

### I-CONTEÚDO E PRAZO DE GARANTIA

1. A Sony Brasil Ltda. garante o produto acima identificado, o qual foi recebido devidamente lacrado, pelo prazo de **12 (doze) meses**, incluindo o da garantia legal (primeiros noventa dias), contados a partir da aquisição pelo primeiro consumidor, ou solidariamente em decorrência de vícios de qualidade do material, que o torne impróprio ou inadequado ao consumo a que se destina.
2. A garantia acima mencionada não se refere aos acessórios que acompanham este produto, sendo que para estes o prazo é de **90 (noventa) dias** conforme legislação.
3. A Garantia se faz mediante a exibição deste termo, bem como da Nota Fiscal correspondente.
4. A EMPRESA compromete-se a empregar no reparo do produto, componentes de reposição novos ou reconicionados, que mantenham as especificações técnicas e de segurança do fabricante. O produto reparado e as peças substituídas serão garantidos pelo restante do prazo original. Todas as peças substituídas se tornarão propriedade da Sony Brasil Ltda.

### II-EXCLUDENTES DA GARANTIA

1. O presente Termo exclui despesas de transporte, frete, seguro, constituidos tais itens, ônus e responsabilidade do consumidor, além de não cobrir:
  - a) peças que se desgastam naturalmente com o uso regular, tais como cabeças gravadoras/

### ATENÇÃO

Este Termo de Garantia só tem validade quando acompanhado da Nota Fiscal correspondente. Conserve-os em seu poder.

reprodutora, cabo de microfone, cabos e espumas dos fones de ouvido, agulha, lâmpadas de mostrar, etc. (para linha áudio, vídeo e TV's com vídeo integrado);

- b) bateria de lítio, bateria de hidreto de metal níquel (Ni-MH), pilhas AA, pilhas AAA;
- c) danos à parte externa do produto (gabinete, palmã, acabamentos, botões, etc.), bem como peças e acessórios sujeitos à quebra causada por mau uso;
- d) manuseio inadequado, indevido aos fins a que se destina, em desacordo com as recomendações do Manual de Instruções.

2. Esta garantia não compreende produtos que tenham sido adquiridos usados, reconicionados ou vendidos "no estado".

### III-INVALIDADE DA GARANTIA

1. A Garantia fica automaticamente invalidada, se:
  - a) não for apresentada a Nota Fiscal de venda no Brasil, ou documento fiscal equivalente, conjuntamente com o Termo de Garantia;
  - b) o produto for ligado em rede elétrica fora dos padrões especificados ou sujeita à flutuação excessiva de voltagem;
  - c) o produto for aberto, para conserto, manuseado ou tiver o circuito original alterado por técnico não autorizado ou não credenciado;
  - d) o número de série do produto for removido ou alterado;
  - e) o produto for utilizado em ambientes sujeitos a gases corrosivos, umidade excessiva ou em

### Unidade comercial:

Sony Brasil Ltda.  
Rua Werner Von Siemens, 111  
Prédio 1, Condomínio e-Business  
Park - Lapa - CEP: 05069-010,  
São Paulo - SP  
(<http://www.sony.com.br>)

loais com altas/baixas temperaturas, poeira, acidez, etc.;

- f) o produto sofrer qualquer dano por acidente (quebra), ou agente da natureza (rádio, enchente, marés, etc.);
- g) o produto for manuseado ou usado em desacordo com o Manual de Instruções que o acompanha;
- h) qualquer modificação for introduzida no aparelho, não prevista no Manual de Instruções.

### IV-FORMA E LOCAL DE UTILIZAÇÃO DA GARANTIA

1. Para usufruir desta garantia adicional à legal, o consumidor deverá utilizar-se de um dos Postos de Serviço Autorizado Sony que pode ser facilmente localizado no site ou na Central de Relacionamento abaixo.
2. Esta Garantia é válida apenas em território brasileiro.
3. O transporte do produto ao Posto de Serviço Autorizado é de responsabilidade do consumidor.



Para encontrar o Serviço Autorizado mais próximo, acesse:  
<https://www.sonylocator.com.br/>  
ou ligue para nossa Central de Relacionamento.



**Central de Relacionamento Sony:**  
4003 7659 - Capitais e regiões metropolitanas  
0800 880 7669 - Demais localidades e Estado do Rio de Janeiro

### PRODUZIDO NO POLO INDUSTRIAL DE MANAUS



CONHEÇA A AMAZÔNIA

A SONY se reserva ao direito de modificar os números de sua Central de Relacionamento, conforme necessidade. Recomendamos que, antes do contato, confira as informações atualizadas no endereço abaixo:  
<http://support.sony.com/BR>