

Pioneer

AVH-278BT

DVD PLAYER COM RDS

Manual do proprietário

Pioneer

2 anos

CERTIFICADO DE GARANTIA

APARELHO : AVH-278BT

NOME DO COMPRADOR :

TELEFONE :

CEP :

CIDADE :

ESTADO :

ENDEREÇO :

DATA DA COMPRA :

NOTA FISCAL :

VENDIDO POR :

Nº DE SÉRIE :

Atenção

Este Certificado de Garantia só tem validade quando preenchido e acompanhado da Nota Fiscal correspondente. Conserve-os em seu poder.

**CERTIFICADO DE GARANTIA VÁLIDO
SOMENTE NO TERRITÓRIO BRASILEIRO**

A PIONEER DO BRASIL LTDA. Garante que o aparelho desempenhará suas funções em conformidade com o seu manual de instruções, assegurando ao adquirente deste aparelho, garantia contra defeitos de matéria-prima e de fabricação, por um período de **02 (dois) anos, incluso o período estabelecido por lei, a contar da data de sua aquisição**, comprovada mediante a apresentação da respectiva Nota Fiscal do revendedor ao consumidor e deste **Certificado de Garantia** devidamente preenchido, observando o que segue:

- 1 A garantia supracitada é a única garantia, quer expressa, quer implícita, ficando excluídos quaisquer danos ou prejuízos indiretos, tais como (de forma meramente exemplificativa e não taxativa), lucros cessantes, interrupção de negócios e outros prejuízos pecuniários decorrentes do uso, ou da possibilidade de usar este aparelho;

- 2 A **PIONEER** declara a garantia nula e sem efeito se for constatada por ela, ou pela assistência técnica autorizada que o aparelho sofreu dano causado por uso em desacordo com o manual de instruções, ligações a tensão de rede errada, acidentes (quedas, batidas, etc.), má utilização, instalação inadequada, ou ainda sinais de haver sido violado, ajustado ou consertado por pessoas não autorizadas;
- 3 O **Certificado de Garantia** só terá validade quando preenchido juntamente com a Nota Fiscal de Venda ao Consumidor do aparelho;
- 4 Também será anulada a garantia quando este **Certificado de Garantia** apresentar qualquer sinal de adulteração ou rasura;
- 5 Os consertos e manutenção do aparelho em garantia, serão de competência exclusiva das assistências autorizadas e da **PIONEER**;
- 6 Os danos ou defeitos causados por agentes externos, por danos causados por uso de CDs/DVDs de má qualidade, ação de produtos de limpeza, excesso de pó, infiltração de líquidos, produtos químicos automotivos, tentativa de furto ou roubo e demais peças que se desgastam naturalmente com o uso (ex: baterias, acessórios, botões, painéis, cintas), ou por outras condições anormais de utilização, em hipótese alguma serão de responsabilidade do fabricante;
- 7 As despesas de frete, seguro e embalagem não estão cobertas por esta garantia, sendo de responsabilidade exclusiva do proprietário;
- 8 Produtos com número de série adulterado ou ilegível também não serão cobertos pela presente garantia.

Índice

Obrigado por adquirir este produto Pioneer. Por favor leia por estas instruções então você saberá como operar seu modelo adequadamente. Depois que você tiver acabado de ler as instruções, guarde este documento num lugar seguro para referência futura.

Importante

As telas mostradas nos exemplos podem ser diferentes das telas reais, as quais podem ser alteradas sem aviso prévio, devido a melhorias de desempenho e função.

Precaução6

Licença, Renúncia de Garantia e Limitação de Responsabilidade	6
Informações de segurança importantes	6
Para garantir uma condução segura	7
Quando usar uma tela conectada ao V OUT	7
Para evitar a exaustão da bateria	7
Câmera de visão traseira	7
Manipulando o conector USB	7
Em caso de problema	7
Visite nosso site	7
Proteger o painel LCD e a tela	7
Observações sobre memória interna	8
Sobre este manual	8

Operação básica9

Verificação dos nomes dos elementos e funções	9
Controle remoto	9
Inserindo/ejetando/conectando mídia	9
Ao iniciar pela primeira vez	9
Como usar as telas	10
Fonte AV suportada	11
Selecione uma fonte	11
Usando o painel de toque	11

Registro e conexão de dispositivo Bluetooth12

Visualizando a tela "Bluetooth"	12
Registrando seus dispositivos de Bluetooth	12

Conectando um dispositivo Bluetooth registrado manualmente	12
Alterando a visibilidade	12
Inserindo o código PIN para conexão sem fio Bluetooth	12
Exibindo as informações do dispositivo	12
Limpando a memória de Bluetooth	12
Atualizando o software do Bluetooth	13
Exibindo a versão do software de Bluetooth	13

Telefonia mãos livres13

Exibindo a tela de Menu do Telefone	14
Fazendo uma chamada telefônica	14
Atendendo uma chamada telefônica	14
Alterando as definições da chamada	14
Notas para ligação em viva-voz	15

Configuração para iPod15

Compatibilidade com iPod	15
Informação sobre conexões e funções	16

Radio16

Iniciando o procedimento	16
Procurar por informações de PTY	16
Armazenando frequências de transmissão mais fortes	16
Exibindo a tela de "Configurações de rádio"	17
Ajustando em frequências fortes	17
Definindo a etapa de ajuste de FM ou AM	17
Definindo a pesquisa de frequência alternativa	17
Definindo a pesquisa de Auto PI	17
Limitando estações para programação regional	17
Recebendo anúncio de tráfego (TA)	17
Recebendo anúncios de notícias	17
Recebendo emissões de alarme	17

Reprodutor de Discos18

Iniciando o procedimento	19
Selecione arquivos da lista de nome de arquivos	19
Alterando o tipo de arquivo de mídia	19
Procurando a parte que você deseja reproduzir	20
Usando o menu de DVD	20
Alterando o idioma do legenda/áudio	20

Arquivos de áudio compactados20

Iniciando o procedimento (para Disco)	21
Iniciando o procedimento (para USB)	21
Selecionando arquivos da lista de nome de arquivos	21
Alterando o tipo de arquivo de mídia	21

Arquivos de vídeo compactados21

Iniciando o procedimento	22
Selecionando arquivos da lista de nome de arquivos	22

Arquivos de imagem fixa22

Iniciando o procedimento	23
Selecionando arquivos da lista de nome de arquivos	23
Alterando o tipo de arquivo de mídia	23
Configura o intervalo de apresentação de slides	23

iPod24

Conectando o seu iPod	24
Iniciando o procedimento	25
Selecionando fonte de música ou vídeo da tela de lista de reprodução	25

Reprodutor de áudio Bluetooth25

Iniciando o procedimento	25
Selecionando arquivos da lista de nome de arquivos	25

Fonte AUX26

Iniciando o procedimento	26
Configurando o sinal de vídeo	26

Configurações do sistema26

Exibindo a tela de configurações do "Sistema"	26
Definindo o controle do volante	26
Ativando a fonte de áudio Bluetooth	27
Configurando a rolagem	27
Configurando a câmera de visão traseira	27

Configuração da câmera para o modo de Rear View	27
Seleção do idioma do sistema	27
Configuração do som do bipe	27
Ajuste das posições de resposta do painel tátil (calibragem do painel tátil)	27
Definindo o dimmer	28
Ajuste da imagem	28

Ajustes de áudio29

Exibindo a tela de configurações de "Áudio"	29
Usando o ajuste de fader/balance	29
Usando o ajuste de balanço	29
Ajustando os níveis da fonte	29
Ajustando audibilidade	29
Usando a saída de subwoofer	29
Ajustando as configurações do subwoofer	30
Alterando a saída do alto-falante traseiro	30
Alterando a saída traseira RCA	30
Reforçando os graves	30
Configuração do filtro de passagem alta	30
Usando o equalizador	30

Menu de tema31

Selecionando a cor de tema	31
----------------------------------	----

Configurando o reprodutor de vídeo31

Definindo os idiomas de prioridade máxima	31
Definindo a exibição do ícone de ângulo	32
Definindo trava parental	32
Configuração da Legenda DivX	32
Exibindo seu código de registro DivX VOD	32
Exibindo seu código de cancelamento do registro DivX VOD	32
Reprodução automática de DVDs	33
Configurando o sinal de vídeo da câmera de visão traseira	33

Menu Favoritos33

Criando um atalho	33
Selecionando um atalho	33
Removendo um atalho	33

Operações comuns34

Definindo a hora e data	34
Alterando o modo de tela ampla	34

Índice

■ Outras funções34

Redefinindo várias configurações/Restaurando esse produto para as configurações padrão	34
--	----

■ Conexão35

Precauções	35
Precauções antes de conectar o sistema.....	35
Antes de instalar este produto	35
Para prevenir danos	35
Aviso para o condutor azul/branco	36
Este produto	36
Cabo de alimentação	36
Amplificador de potência (vendido separadamente)	37
iPod / iPhone.....	37
iPod / iPhone com conector Lightning	37
iPod / iPhone com conector de 30 pinos	37
Câmera	38
Componente de vídeo externo e o visor.....	38

■ Instalação.....39

Precauções antes da instalação	39
Antes da instalação.....	39
Notas sobre a instalação.....	39
Instalação usando os orifícios de parafuso no lado do produto	39
Instalação do microfone	40
Montagem no quebra-sol	40
Instalação na coluna da direção.....	40
Ajustando o ângulo do microfone	40

■ Apêndice41

Resolução de problemas	41
Mensagens de erro	42
Manipulação e cuidados com os discos	43
Discos reproduzíveis.....	43
Informações detalhadas para a mídia reproduzível	44
Aviso de marca registrada e direitos autorais	46
Bluetooth	46
WMA	46
DivX	47
AAC	47
Informações detalhadas sobre dispositivos iPod conectados	47
Usando conteúdo conectado com base em aplicativo.....	47

Aviso sobre visualização de vídeo	47
Aviso sobre visualização de DVD-Vídeo	48
Aviso sobre o uso de arquivos MP3	48
Uso correto da tela LCD.....	48
Especificações.....	48

Precaução

PRECAUÇÃO

Este produto é um produto laser classificado Classe 1 sob a Segurança de produtos laser, IEC 60825-1:2007, e contém um módulo de laser classe 1M. Para assegurar segurança contínua, não remova nenhuma tampa nem tente acessar o interior do produto. Confie todos os serviços ao pessoal qualificado.

PRODUTO A LASER DA CLASSE 1

CUIDADO—RADIÇÃO A LASER VISÍVEL E INVISÍVEL DA CLASSE 1M QUANDO ABERTO, NÃO OLHE DIRETAMENTE COM INSTRUMENTOS ÓPTICOS.

Precauções

Evite o uso prolongado do aparelho com volume superior a 85 decibéis, pois isto poderá prejudicar a sua audição. (Lei Federal 11.291/06)

TABELA:	
Nível de Decibéis	Exemplos
30	Biblioteca silenciosa, sussurros leves
40	Sala de estar, refrigerador, quarto longe do trânsito
50	Trânsito leve, conversação normal, escritório silencioso
60	Ar condicionado a uma distância de 6 m, máquina de costura
70	Aspirador de pó, secador de cabelo, restaurante ruidoso
80	Tráfego médio de cidade, coletor de lixo, alarme de despertador a uma distância de 60 cm
OS RUIDOS ABAIXO PODEM SER PERIGOSOS EM CASO DE EXPOSIÇÃO CONSTANTE	
90	Metrô, motocicleta, tráfego de caminhão, cortador de grama
100	Caminhão de lixo, serra elétrica, furadeira pneumática

120	Show de banda de rock em frente às caixas acústicas, trovão
140	Tiro de arma de fogo, avião a jato
180	Lançamento de foguete
Informação cedida pela Deafness Research Foundation, por cortesia	

Para os modelos equipados com Bluetooth Resolução 506 – ANATEL:
"Este equipamento opera em caráter secundário, isto é, não tem direito a proteção contra interferência prejudicial, mesmo de estações do mesmo tipo, e não pode causar interferência a sistemas operando em caráter primário."
Este equipamento está homologado pela ANATEL de acordo com os procedimentos regulamentados pela Resolução 242/2000 e atende aos requisitos técnicos aplicados. Para consultas, visite:
www.anatel.gov.br

Licença, Renúncia de Garantia e Limitação de Responsabilidade

CONDIÇÃO DE SEGURANÇA

Renúncia

AS GARANTIAS DEFINIDAS NA GARANTIA LIMITADA DA PIONEER SÃO AS ÚNICAS GARANTIAS FEITAS PELA PIONEER OU QUALQUER DE SEUS LICENCIADOS, COMO APLICÁVEL. A PIONEER E SEU LICENCIADOS EXPRESSAMENTE RENUNCIAM TODAS AS OUTRAS GARANTIAS, EXPRESSAS OU SUBENTENDIDAS, INCLUINDO, SEM LIMITAÇÃO, GARANTIAS DE COMERCIALIZAÇÃO E APTIDÃO PARA UM PROPÓSITO PARTICULAR.

Limitação de Responsabilidade

NO LIMITE MÁXIMO PERMITIDO POR LEI, NEM A PIONEER NEM QUALQUER LICENCIADO DEVERÁ SER RESPONSABILIZADO, POR VOCÊ OU POR QUALQUER OUTRA PARTE POR QUAISQUER DANOS INDIRETOS, CONSEQUENCIAIS, INCIDENTAIS, PUNITIVOS OU ESPECIAIS, INDEPENDENTE DA FORMA DE AGIR, TANTO PELO CONTRATO QUANTO POR AGRAVO, INCLUINDO NEGLIGÊNCIA, MESMO

QUE AS PARTES TENHAM SIDO AVISADAS DA POSSIBILIDADE DE TAIS DANOS.

NO LIMITE MÁXIMO PERMITIDO PELA LEI APLICÁVEL, A RESPONSABILIDADE TOTAL DA PIONEER, OU DE SEUS LICENCIADOS, NO TOCANTE A QUALQUER QUESTÃO RESULTANTE DE SEU USO DOS PRODUTOS, INCLUINDO, MAS NÃO LIMITANDO-SE A, QUAISQUER RECLAMAÇÕES DE GARANTIA OU RECLAMAÇÕES POR DANO DE PROPRIEDADE, MORTE OU INVALIDEZ, INDEPENDENTE DO FÓRUM E INDEPENDENTE DE QUALQUER AÇÃO OU RECLAMAÇÃO COM BASE NO CONTRATO, AGRAVO, (INCLUINDO NEGLIGÊNCIA), RESPONSABILIDADE ESTRITA DO PRODUTO, OU QUALQUER OUTRA TEORIA LEGAL, NÃO EXCEDERÁ O VALOR DE MIL DÓLARES (\$1 000 DÓLARES). ALGUNS FOROS NÃO PERMITEM A EXCLUSÃO DE DANOS OU LIMITAÇÃO DE RESPONSABILIDADE, E ASSIM AS EXCLUSÕES E LIMITAÇÕES ACIMA, NA EXTENSÃO DA LEI VIGENTE, PODERÃO NÃO SER APLICÁVEIS. SEUS DIREITOS ESPECÍFICOS PODEM VARIAR DE FORO PARA FORO.

Informações de segurança importantes

⚠️ ADVERTÊNCIA

- Não tente instalar ou consertar este produto por você mesmo. A instalação ou conserto deste produto por pessoas sem treinamento e experiência em equipamento eletrônico e acessórios automotivos pode ser perigosa e pode expor a pessoa a risco de choque elétrico, ferimentos e outros perigos.
- Não permita que este produto entre em contato com água. Pode resultar em choque elétrico. Da mesma forma, o contato com líquidos pode provocar danos, geração de fumaça e sobreaquecimento do produto.
- Se um líquido ou um objeto se infiltrar no produto, estacione o veículo num lugar seguro, desligue a chave de ignição (ACC OFF) imediatamente, e consulte o seu revendedor ou o centro de serviço autorizado da Pioneer mais próximo. Não use o produto nesta condição, porque fazer isso pode provocar um incêndio, choques elétricos ou outras falhas.
- Se você perceber qualquer fumaça, ruído estranho ou odor anormal do produto, ou qualquer outra anormalidade na tela LCD, desligue o aparelho imediatamente e consulte o seu revendedor ou o centro de serviço autorizado da Pioneer mais próximo. Usar este produto nesta condição pode provocar danos permanentes ao sistema.
- Não desmonte nem modifique este produto, pois há componentes de alta voltagem dentro do mesmo que podem

Precaução

causar choques elétricos. Certifique-se de consultar o seu revendedor ou o centro de serviço autorizado da Pioneer mais próximo para a inspeção interna, ajustes ou reparos. Antes de usar este produto, certifique-se de ler e de entender completamente as seguintes informações de segurança:

- Não opere este produto, quaisquer aplicativos ou a opção de câmera de visão traseira (se adquirida) se isso desviar sua atenção de alguma forma da operação segura de seu veículo. Sempre observe as regras de condução segura e siga todas as regulamentações de tráfego existentes. Se sentir dificuldade em operar este produto ou ao ler o visor, estacione seu veículo em um local seguro e aplique o freio de mão antes de realizar os ajustes necessários.
- Nunca ajuste o volume do produto a um nível tão alto que não possa ouvir o tráfego exterior e os veículos de emergência.
- Por motivos de segurança, certas funções são desativadas a menos que o veículo esteja parado e/ou o freio de estacionamento esteja aplicado.
- Guarde este manual à mão como uma referência para os procedimentos de operação e informações de segurança.
- Não instale este produto onde o mesmo possa (i) obstruir a visão do motorista, (ii) prejudicar o desempenho de qualquer um dos sistemas operacionais ou recursos de segurança do veículo, incluindo os airbags, botão do pisca-alerta, etc., ou (iii) prejudicar a habilidade do motorista para operar o veículo com segurança.
- Lembre-se de usar o cinto de segurança sempre que dirigir o veículo. Se você sofrer um acidente, seus ferimentos poderão ser consideravelmente mais graves se o cinto de segurança não estiver colocado adequadamente.
- Nunca use fones de ouvido ao dirigir.

Para garantir uma condução segura

⚠️ ADVERTÊNCIA

- **O CONDUTOR VERDE-CLARO, NO CONECTOR DE ALIMENTAÇÃO, FOI DESENVOLVIDO PARA DETECTAR O STATUS ESTACIONADO E DEVE SER ACOPLADO À FONTE DE ALIMENTAÇÃO AO LADO DO BOTÃO DO FREIO DE MÃO. A CONEXÃO OU O USO INADEQUADO DESSE CONDUTOR PODE VIOLAR A LEI APLICÁVEL E CAUSAR SÉRIOS ACIDENTES OU DANOS.**
- **Não tome nenhuma medida para alterar ou desativar o sistema conectado do freio de mão, que é instituído para a sua proteção. Alterar ou desativar o sistema conectado do freio de mão pode resultar em lesões**

graves ou morte.

- **Para evitar riscos de danos ou ferimentos e a potencial violação das leis aplicáveis, este produto não deve ser usado com imagem de vídeo visível ao motorista.**
- Em alguns países, a visualização de imagens em um visor dentro de um veículo, mesmo pelas pessoas que não o motorista, pode ser ilegal. Onde tais regulamentações se aplicam elas devem ser obedecidas.

Se você tentar assistir vídeo ao dirigir, a mensagem

"Visualização de imagens pelo motorista enquanto dirige é estritamente proibida." irá aparecer na tela. Para assistir imagem de vídeo nesta tela, pare o veículo em um lugar seguro e usar o freio de estacionamento. Por favor mantenha o pedal de freio pressionado para liberar o freio de estacionamento.

Quando usar uma tela conectada ao V OUT

O terminal de saída de vídeo (V OUT) é para conexão de uma tela para permitir que os passageiros nos bancos traseiros assistam a imagens de vídeo.

⚠️ ADVERTÊNCIA

NUNCA instale o visor traseiro em um local que permita ao motorista assistir o vídeo enquanto dirige.

Para evitar a exaustão da bateria

Certifique-se de ligar o motor do veículo para usar este produto. Usar este produto sem ligar o motor pode descarregar a bateria.

⚠️ ADVERTÊNCIA

Não instale este produto em um veículo que não possua condutor ACC ou circuito disponível.

Câmera de visão traseira

Com uma câmera de visão traseira opcional, você pode usar este produto como um auxílio para ter visão em rebocos ou ao entrar de ré em uma vaga de estacionamento apertada.

⚠️ ADVERTÊNCIA

- A IMAGEM DA TELA PODE APARECER INVERTIDA.
- USE A ENTRADA SOMENTE PARA MARCHA RÉ OU PARA A IMAGEM DE ESPELHO DA CÂMERA DE VISÃO TRASEIRA. OUTROS USOS PODERÃO RESULTAR EM LESÕES OU DANOS.

⚠️ PRECAUÇÃO

O modo de visão traseira existe para usar este produto como um auxílio para visão em rebocos ou ao entrar de ré em uma vaga de estacionamento apertada. Não use essa função para fins de entretenimento.

Manipulando o conector USB

⚠️ PRECAUÇÃO

- Para prevenir a perda de dados e danos ao dispositivo de armazenamento, nunca o retire deste produto durante uma transferência de dados.
- A Pioneer não pode garantir compatibilidade com todos os dispositivos de armazenamento em massa USB e não assume responsabilidade sobre qualquer perda de dados em reprodutores de mídia, iPhone, smartphone, ou outros dispositivos ao usar este produto.

Em caso de problema

Se o produto deixar de funcionar adequadamente, contate o seu revendedor ou o centro de serviço autorizado da Pioneer mais próximo.

Visite nosso site

Visite-nos no seguinte site:

<http://www.pioneer.com.br/>

- Oferecemos as últimas informações sobre a PIONEER CORPORATION em nosso site.
- A Pioneer fornece regularmente atualizações de software para melhorar ainda mais seus produtos. Verifique a seção de suporte do site da Pioneer para obter todas as atualizações de software disponíveis.

Proteger o painel LCD e a tela

- Não exponha a tela LCD diretamente à luz solar quando este produto não for utilizado. Isso pode resultar em mau funcionamento da tela de LCD devido às altas temperaturas resultantes.
- Quando usar um telefone celular, mantenha a antena afastada da tela LCD para prevenir a interrupção do vídeo na forma de distúrbios como manchas, listras coloridas, etc.
- Para proteger a tela LCD contra danos, certifique-se de tocar nas teclas do painel levemente com os dedos e faça isso com suavidade.

Precaução

Observações sobre memória interna

Antes de remover a bateria do veículo

- Algumas das configurações e dos conteúdos registrados não serão redefinidos.

Dados sujeitos a apagar

As informações são apagadas desconectando o condutor amarelo da bateria (ou removendo a própria bateria).

- Algumas das configurações e dos conteúdos registrados não serão redefinidos.

Reinicialização do microprocessador

▲PRECAUÇÃO

Pressionar o botão **RESET** as configurações e o conteúdo registrado são redefinidos para as configurações de fábrica.

- Não execute esta operação quando um dispositivo estiver conectado a este produto.
- Algumas das configurações e dos conteúdos registrados não serão redefinidos.

O microprocessador deve ser reajustado sob as seguintes condições:

- Antes de usar este produto pela primeira vez após a instalação.
- Se o produto deixar de funcionar corretamente.
- Se aparecer algum problema ao operar o sistema.
- Se a posição do seu veículo for mostrada no mapa com um erro de posicionamento significativo.

1 Desligue a chave de ignição.

2 Pressione o botão de RESET com a ponta de uma caneta ou com outro utensílio pontiagudo.

- ☞ *Verificação dos nomes dos elementos e funções na página 9*



Configurações e conteúdo registrado são redefinidos para as configurações de fábrica.

Sobre este manual

Este manual contém diagramas de telas autênticas para descrever as operações. No entanto, as telas em algumas unidades

podem não ser mostradas neste manual dependendo do modelo usado.

Significados dos Símbolos Usados Neste Manual

	Isto indica para tocar como apropriada na tecla na tela de toque.
	Isto indica para tocar e manter como apropriada na tecla na tela de toque.
	Isto indica que há uma referência ou suplemento para a tecla ou tela.

Operação básica

Verificação dos nomes dos elementos e funções

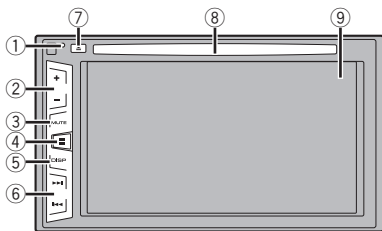

1	Botão RESET	↻ Reinicialização do microprocessador na página 8
2	Volume (+/-) botão	
3	Botão de MUTE	Pressione para alternar a configuração de modo para ligado ou desligado.
4	☰ botão	Pressione para alternar a visualização entre a tela do menu superior e a tela de fonte atual.
5	DISP botão	Pressione para ligar ou desligar a exibição.
6	TRK botão (⏪ ⏩)	Executa o ajuste de busca manual, movimento rápido e controles de pesquisa de faixas.
7	▲ Botão	
8	Slot de carregamento de disco	↻ Inserindo e ejetando um disco na página 9
9	Tela de LCD	

Controle remoto

O controle remoto CD-R33 é vendido separadamente.

Para detalhes relativos às operações, consulte o manual do controle remoto.

Inserindo/ejetando/conectando mídia

▲PRECAUÇÃO

Não insira nada diferente de um disco no slot de carregamento de disco.

Inserindo e ejetando um disco

Inserindo um disco

- Insira um disco no slot de carregamento de disco.

Ejetando um disco

- Pressione o botão ▲ para ejetar um disco.

Conectando e desconectando um dispositivo de armazenamento USB

- Este produto pode não obter o desempenho ótimo com alguns dispositivos de memória USB.
- Conexão via hub USB não é possível.
- Um cabo USB é necessário para a conexão.

- 1 **Puxe o plugue da porta USB do cabo USB.**
- 2 **Conecte um dispositivo de armazenamento USB no cabo USB.**

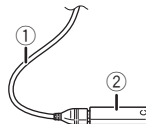

- ① Cabo USB
 - ② Dispositivo de armazenamento USB
- Verifique se nenhum dado está sendo acessado antes de puxar o dispositivo de armazenamento USB.

Ao iniciar pela primeira vez

- 1 **Ligue o motor para iniciar o sistema.**

Depois de uma pausa curta, a tela inicial acende por alguns segundos.

A "Escolha idioma programa" tela aparece.

- Da segunda vez em diante, a tela mostrada diferirá dependendo das condições anteriores.

- 2 **Toque no idioma que deseja usar na tela.**

- 3 **Toque em**

A tela de menu superior aparece.

Operação básica

Como usar as telas

Tela de configuração da hora e da data

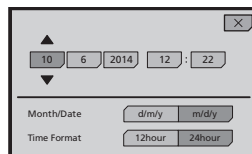

Tela do menu superior

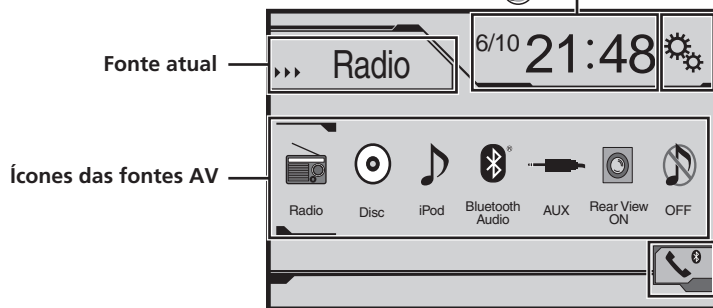

Fonte atual

Ícones das fontes AV

Tela do menu de configurações

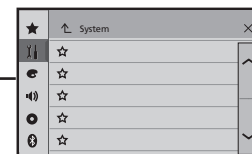

Tela do menu de telefone

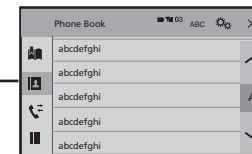

Pressionando o botão  em qualquer tela você pode exibir a tela de menu Superior.

* As imagens utilizadas neste manual são exemplos quando o aparelho tem o idioma configurado para Inglês.

Operação básica

Fonte AV suportada

Você pode usar as seguintes fontes para esse produto.

- Rádio
- CD
- ROM (arquivos de áudio compactados)
- DVD-Video

As fontes a seguir podem ser reproduzidas ou usadas conectando-se um dispositivo auxiliar.

- USB
- iPod
- Áudio Bluetooth
- AUX

Selecione uma fonte

Fonte na tela de Menu inicial

1 Pressione **⏏**.

2 Toque no ícone de fonte que você deseja selecionar.

❑ Quando você seleciona "OFF", a fonte AV é desligada.

Fonte na lista de fontes

1 Exibe a lista de fontes.



1 Exibe a lista de fontes.

2 Toque na tecla de fonte que você deseja selecionar.

Usando o painel de toque

Você pode operar esse produto tocando telas na tela diretamente com seus dedos.

❑ Para proteger a tela LCD contra danos, certifique-se de tocar na tela levemente com os dedos e com suavidade.

Usando as teclas comuns do painel de toque

- : Retorna para a tela anterior.
- : Fecha a tela.

Operar telas de listas

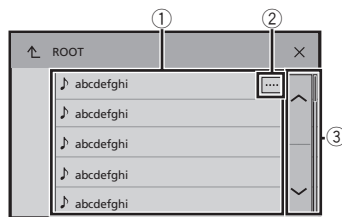

1 Tocar num item na lista permite-lhe estreitar as opções e prosseguir à próxima operação.

2 Aparece quando todos os caracteres não são exibidos na área de exibição.

Se você tocar na tecla, o restante é rolado na exibição.

3 Aparece quando os termos não podem ser exibidos em uma única página.

Toque em ou para ver todos os itens ocultos.

Usando a barra de tempo

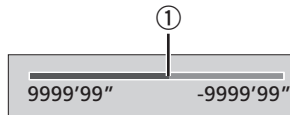

1 Você pode alterar o ponto de reprodução arrastando a tecla.

❑ Esta função não está disponível quando o Áudio Bluetooth é selecionado como fonte de AV.



Mudando a tela de operação

● : Muda o painel de operação de fontes AV. Esta tecla não está disponível em todas as fontes.

* As imagens utilizadas neste manual são exemplos quando o aparelho tem o idioma configurado para Inglês.

Registro e conexão de dispositivo Bluetooth

Visualizando a tela "Bluetooth"

- 1 **Pressione** .
- 2 **Toque em** , e em .

A tela "Bluetooth" aparece.

Registrando seus dispositivos de Bluetooth

- Se três dispositivos já estão emparelhados "Memória Cheia" é exibido. Exclua um dispositivo emparelhado primeiro.
- *Excluindo um dispositivo registrado* na página 12

1 Ativar a tecnologia sem fio Bluetooth em seus dispositivos.

- 2 **Visualize a tela "Bluetooth"**.
- *Visualizando a tela "Bluetooth"* na página 12

3 Toque em [Conexão].

4 Toque em .

O sistema procura os dispositivos Bluetooth que aguardam uma conexão e os exibe na lista se um dispositivo for localizado.

5 Toque no nome do dispositivo Bluetooth que deseja registrar.

- Se seu dispositivo suporta pareamento simples seguro (SSP - Secure Simple Pairing), aparece um número de seis dígitos no visor do produto. Toque em [Sim] para emparelhar o dispositivo.
- Quando a conexão for estabelecida, o nome do dispositivo será exibido. Toque no nome do dispositivo para desconectar. Depois que o dispositivo é registrado, uma conexão de Bluetooth é estabelecida a partir do sistema.
- A conexão Bluetooth também pode ser feita através da detecção deste produto do dispositivo Bluetooth. Antes do registro, certifique-se de que "Visibilidade" no "Bluetooth" menu é definido como "On". Para mais detalhes sobre a operação de dispositivos Bluetooth, consulte o manual de instruções fornecido com o dispositivo Bluetooth.
- *Alternando a visibilidade* na página 12

Conectando a um dispositivo Bluetooth automaticamente

Esta função conecta o último dispositivo Bluetooth conectado ao produto automaticamente assim que os dois dispositivos estão a menos de que alguns metros de distância.

- 1 **Visualize a tela "Bluetooth"**.
- *Visualizando a tela "Bluetooth"* na página 12
- 2 **Toque em [Conexão Automática] para "On" (padrão) ou "Off"**.

Excluindo um dispositivo registrado

⚠PRECAUÇÃO

Nunca desligue esse produto enquanto o dispositivo com Bluetooth pareado estiver sendo excluído.

- 1 **Visualize a tela "Bluetooth"**.
- *Visualizando a tela "Bluetooth"* na página 12
- 2 **Toque em [Conexão].**
- 3 **Toque em** .

Conectando um dispositivo Bluetooth registrado manualmente

Conecte o dispositivo Bluetooth manualmente nos seguintes casos:

- Dois ou mais dispositivos Bluetooth estão registrados e você deseja selecionar manualmente o dispositivo a ser usado.
- Você deseja reconectar a um dispositivo Bluetooth desconectado.
- A conexão não pode ser estabelecida automaticamente por algum motivo.

- 1 **Ativar a tecnologia sem fio Bluetooth em seus dispositivos.**
- 2 **Visualize a tela "Bluetooth"**.
- *Visualizando a tela "Bluetooth"* na página 12
- 3 **Toque em [Conexão].**
- 4 **Toque no nome do dispositivo que deseja conectar.**

Alternando a visibilidade

Essa função define tornar esse produto visível ou não para outro dispositivo.

- 1 **Visualize a tela "Bluetooth"**.
- *Visualizando a tela "Bluetooth"* na página 12
- 2 **Toque em [Visibilidade] para "On" (padrão) ou "Off"**.

Inserindo o código PIN para conexão sem fio Bluetooth

Para conectar seu dispositivo Bluetooth a este produto, você precisa digitar um código PIN. Você pode alterar o código PIN com esta função.

- 1 **Visualize a tela "Bluetooth"**.
- *Visualizando a tela "Bluetooth"* na página 12
- 2 **Toque em [Entrada Código PIN].**
- 3 **Toque em [0] a [9] para inserir o código pin (até 8-dígitos).**
- 4 **Toque em** .
- O código PIN padrão é "0000".

Exibindo as informações do dispositivo.

- 1 **Visualize a tela "Bluetooth"**.
- *Visualizando a tela "Bluetooth"* na página 12
- 2 **Toque em [Info. Dispositivo].**
O nome do dispositivo e o endereço do dispositivo Bluetooth e este produto são exibidos.

Limpando a memória de Bluetooth

- Esta configuração está disponível somente se parar o veículo em um lugar seguro e usar o freio de estacionamento.

Registro e conexão de dispositivo Bluetooth

⚠️ PRECAUÇÃO

Nunca desligue esse produto enquanto a memória de Bluetooth estiver sendo excluída.

- 1 **Visualize a tela “Bluetooth”.**
↳ Visualizando a tela “Bluetooth” na página 12
- 2 **Toque em [Apagar Memória BT].**
- 3 **Toque em [Limpar].**
A tela de confirmação aparece.

Atualizando o software do Bluetooth

Essa função é usada para atualizar esse produto com o software de Bluetooth mais recente. Para obter detalhes sobre o software de Bluetooth e atualização, consulte nosso site.

- ❑ A fonte é desligada e a conexão com Bluetooth será desligada antes do início do processo.
- ❑ Esta configuração está disponível somente se parar o veículo em um lugar seguro e usar o freio de estacionamento.
- ❑ Você precisa armazenar o arquivo de versão no dispositivo de armazenamento USB com antecedência.

⚠️ PRECAUÇÃO

Nunca desligue esse produto e nunca desconecte o telefone enquanto o software está sendo atualizado.

- 1 **Conecte o dispositivo de armazenamento USB que armazena o arquivo da versão nesta unidade.**
↳ Conectando e desconectando um dispositivo de armazenamento USB na página 9
- 2 **Visualize a tela “Bluetooth”.**
↳ Visualizando a tela “Bluetooth” na página 12
- 3 **Toque em [Atualizar Soft. BT].**
- 4 **Toque em [Início].**

Siga as instruções na tela para concluir a atualização do software de Bluetooth.

Exibindo a versão do software de Bluetooth

Se esse produto não funcionar corretamente, pode ser necessário consultar seu revendedor para obter solução.

Em tais casos, execute o seguinte procedimento para verificar a versão do software na unidade.

- 1 **Visualize a tela “Bluetooth”.**
↳ Visualizando a tela “Bluetooth” na página 12
- 2 **Toque em [Info Versão BT].**
A versão do módulo Bluetooth deste produto aparece.

Telefonia mãos livres

Indicador de telefone conectado por Bluetooth
O número de dispositivo do dispositivo conectado é exibido.

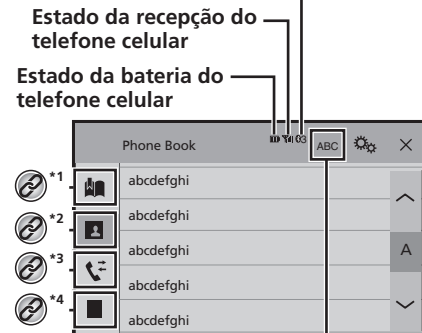

Estado da recepção do telefone celular

Estado da bateria do telefone celular



Comuta para a pesquisa inicial.

- *1 Exibe a tela de discagem predefinida.
↳ Usando listas de discagem predefinidas na página 14
- *2 Muda para a lista de agenda.
↳ Chamada por meio de um número na agenda na página 14
- *3 Muda para as listas de chamadas perdidas, recebidas e efetuadas.
↳ Discando do histórico na página 14
- *4 Muda para o modo de inserir número de telefone diretamente.
↳ Discagem direta na página 14

⚠️ PRECAUÇÃO

Por questão de segurança, evite falar ao telefone o máximo possível enquanto dirige. Para usar essa função você precisa conectar seu telefone celular a este produto via Bluetooth com antecedência.

- ↳ Registro e conexão de dispositivo Bluetooth na página 12

* As imagens utilizadas neste manual são exemplos quando o aparelho tem o idioma configurado para Inglês.

Exibindo a tela de Menu do Telefone

- 1 Pressione
- 2 Toque em

A tela de menu do telefone aparece.

Fazendo uma chamada telefônica

Você pode fazer uma chamada telefônica de muitas maneiras diferentes.

Discagem direta

- 1 Visualize a tela “Menu de telefone”.
↳ Exibindo a tela de Menu do Telefone na página 14
- 2 Toque em
- 3 Toque nas teclas numéricas para inserir o número de telefone.
- 4 Toque em para fazer uma chamada.
- 5 Toque em para terminar a chamada.
 Você pode ouvir um ruído quando desligar o telefone.

Chamada por meio de um número na agenda

- Os contatos em seu telefone serão automaticamente transferidos para esse produto.
- “Visibilidade” do “Bluetooth” tela deve estar ligada.
↳ Alternando a visibilidade na página 12

- 1 Visualize a tela “Menu de telefone”.
↳ Exibindo a tela de Menu do Telefone na página 14
- 2 Toque em

- 3 Toque no nome desejado na lista.
- 4 Toque no número de telefone que deseja discar.

A tela de discagem aparece e começa a ligar.

- 5 Toque em para terminar a chamada.

Discando do histórico

- 1 Visualize a tela “Menu de telefone”.
↳ Exibindo a tela de Menu do Telefone na página 14
 - 2 Toque em
 - 3 Toque no item para mudar a lista de histórico.
Os seguintes itens estão disponíveis:
 - Lista de chamadas recebidas
 - Lista de chamadas feitas
 - Lista de chamadas perdidas
 - 4 Toque na entrada desejada na lista para fazer uma chamada.
- A tela de discagem aparece e começa a ligar.
- 5 Toque em para terminar a chamada.

Usando listas de discagem predefinidas

Registrando um número de telefone

Você pode armazenar facilmente até seis números de telefone como predefinidos por dispositivo.

- 1 Visualize a tela “Menu de telefone”.
↳ Exibindo a tela de Menu do Telefone na página 14
- 2 Toque em ou .
Na “Agenda Telefônica” tela, toque no nome desejado.
- 3 Toque em

Discando a partir da lista de discagem predefinida

- 1 Visualize a tela “Menu de telefone”.
↳ Exibindo a tela de Menu do Telefone na página 14
- 2 Toque em
- 3 Toque no item que deseja discar.

A tela de discagem aparece e começa a ligar.

Atendendo uma chamada telefônica

- 1 Toque em para atender a chamada.

- Se você tocar em enquanto recebendo uma chamada em espera, você pode alternar para a pessoa que fala.
 - Toque em para rejeitar a chamada.
- 2 Toque em para terminar a chamada.

Alterando as definições da chamada

Atendendo uma chamada automaticamente

- 1 Visualize a tela “Bluetooth”.
↳ Visualizando a tela “Bluetooth” na página 12
- 2 Toque em [Resposta automática] para “On” ou “Off” (padrão).

Ativação do toque

Você pode selecionar se quer ou não usar toque deste produto.

- 1 Visualize a tela “Bluetooth”.
↳ Visualizando a tela “Bluetooth” na página 12
- 2 Toque em [Ring Tone] para “On” (padrão) ou “Off”.

Invertendo nomes na agenda

- 1 Visualize a tela “Bluetooth”.
↳ Visualizando a tela “Bluetooth” na página 12
- 2 Toque em [Inverter nome].

Configurando o modo privado

Durante a conversa, você pode alterar para modo privado (falar diretamente em seu telefone celular).

- Toque em ou para ativar e desativar o modo privado.

Telefonia mãos livres

Ajustando o volume de escuta da outra parte

Este produto pode ser ajustado para o volume de escuta da outra parte.

- **Toque em  para alternar entre os três níveis de volume.**

As configurações podem ser armazenadas em cada dispositivo.

Notas para ligação em viva-voz

Observações gerais

- A conexão com todos os telefones celulares que possuem a tecnologia sem fio Bluetooth não é garantida.
- A distância de linha de visão entre esse produto e seu telefone celular deve ser de 10 metros ou menos ao enviar e receber voz e dados por meio da tecnologia Bluetooth.
- Com alguns telefones celulares, o som de toque pode não ter saída nos alto-falantes.
- Se o modo privado estiver selecionado no telefone celular, a telefonia mãos livres pode estar desativada.

Registro e conexão

- As operações do telefone celular variam dependendo do tipo de telefone celular. Consulte o manual de instruções fornecido com o telefone celular para obter instruções detalhadas.
- Quando a transferência da agenda de telefone não funcionar, desconecte seu telefone, e execute o pareamento novamente de seu telefone para este produto.

Fazendo e recebendo chamadas

- Você pode ouvir um ruído nas seguintes situações:
 - Quando responder ao telefone usando o botão no telefone.
 - Quando a pessoa do outro lado da linha desliga o telefone.
- Se a pessoa do outro lado da linha não puder ouvir a conversa devido a um eco, diminua o nível do volume para a telefonia de mãos livres.
- Com alguns telefones celulares, mesmo após você pressionar o botão de aceitar no telefone celular quando uma chamada for recebida, a telefonia de mãos livres pode não funcionar.
- O nome registrado aparece se o número de telefone da chamada recebida já estiver registrado na agenda do telefone. Quando um número de telefone está registrado com nomes diferentes, somente o número de telefone é exibido.

O histórico de chamadas recebidas e números discados

- Não é possível fazer uma chamada para uma entrada de um usuário desconhecido (nenhum número de telefone) no histórico de chamadas recebidas.
- Se as chamadas forem feitas por meio de seu telefone celular, nenhuma informação de histórico será registrada nesse produto.

Transferências da agenda telefônica

- Se houver mais de 1 000 entradas na agenda telefônica em seu telefone celular, nem todas as entradas podem ser baixadas completamente.
- Dependendo do telefone celular, esse produto pode não exibir a agenda telefônica corretamente.
- Se a agenda telefônica no telefone celular tiver dados de imagem, a agenda telefônica pode não ser transferida corretamente.
- Dependendo do telefone celular, a transferência da agenda telefônica pode não estar disponível.

Configuração para iPod

Para usar um iPod com este produto, configure as definições deste produto de acordo com o dispositivo a ser conectado.

Compatibilidade com iPod

Este produto suporta apenas os seguintes modelos de iPod e versões de software de iPod. Outros modelos ou versões podem não funcionar corretamente.

- iPhone 4, 4s, 5, 5s, 5c; iOS 7.0 ou mais recente.
- iPhone 3GS; iOS 6.0.1
- iPod touch (4ª, 5ª geração); iOS 6.0.1
- iPod touch (3ª geração); iOS 5.1.1
- iPod touch (2ª geração); iOS 4.2.1
- iPod classic 160GB (2009); Ver. 2.0.4
- iPod classic 160GB (2008); Ver. 2.0.1
- iPod classic 80GB; Ver. 1.1.2
- iPod nano (7ª geração)
- iPod nano (6ª geração); Ver. 1.2
- iPod nano (5ª geração); Ver. 1.0.2
- iPod nano (4ª geração); Ver. 1.0.4
- iPod nano (3ª geração); Ver. 1.1.3
- Você pode conectar e controlar um iPod compatível com este produto usando cabos de conector vendidos separadamente.
- Os métodos de operação podem variar dependendo dos modelos de iPod e da versão do software.
- Dependendo da versão de software do iPod, ele pode não ser compatível com esse produto.

Para maiores detalhes sobre compatibilidade do dispositivo iPod com esse produto, consulte as informações no nosso Web site. Este manual aplica-se aos seguintes modelos de iPod.

iPod com conector de 30 pinos

- iPhone 3GS, 4, 4s
- iPod touch 2ª, 3ª, 4ª geração
- iPod classic 80GB, 160GB
- iPod nano 3ª, 4ª, 5ª, 6ª geração

iPod com conector Lightning

- iPhone 5, 5s, 5c
- iPod touch 5ª geração
- iPod nano 7ª geração

Configuração para iPod

Informação sobre conexões e funções

As configurações e os cabos para conectar cada dispositivo e as fontes disponíveis como as seguintes.

iPod / iPhone com um conector de 30 pinos

Ao conectar via CD-IU201V (vendido separadamente)

- Fontes disponíveis
- iPod (áudio)
- iPod (vídeo)

iPod / iPhone com um conector Lightning

Ao conectar via CD-IU52 (vendido separadamente)

- Fontes disponíveis
- iPod (áudio)

Radio

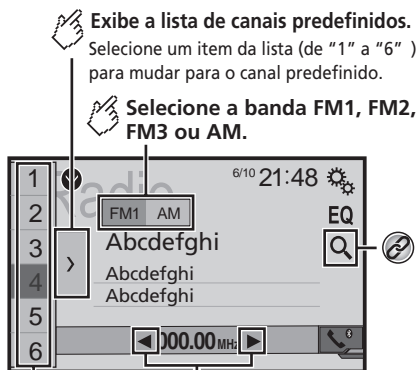

Exibe a lista de canais predefinidos.
Selecione um item da lista (de "1" a "6") para mudar para o canal predefinido.

Selecione a banda FM1, FM2, FM3 ou AM.

Executa a sintonização manual.

Executa a busca por sintonia ou a busca por sintonia sem parar.

Liberar a tecla depois de alguns segundos salta para a estação mais próxima a partir da frequência atual. Se você tocar novamente enquanto o sistema está pesquisando, isto cancelará a busca por sintonia e realizará a sintonia manual.
Manter uma tecla pressionada por vários segundos executa a busca por sintonia sem parar.

Relembra o canal predefinido armazenado a uma tecla a partir da memória.

Armazena a frequência de transmissão atual a uma tecla.

- Pressionando ou você também pode trocar os canais predefinidos.
- Pressionando e mantendo ou e soltando, você também pode executar a sintonia.
- Ao manter pressionado e segurando ou , você pode executar sem parar a sintonia de busca. Se você pressionar novamente, não parar de buscar sintonia é cancelado e o canal predefinido é alterado.

Iniciando o procedimento

- 1 Pressione .
- 2 Toque em [Radio].
A "Radio" tela aparece.

Procurar por informações de PTY

Você pode sintonizar uma estação usando informações de PTY (Identificação de Tipo de Programa).

- 1 Toque em .
- 2 Toque em ou para selecionar o item.
Os seguintes itens estão disponíveis:
News&Info (padrão), **Popular**, **Classics**, **Others**.
- 3 Toque em para iniciar a pesquisa.
 - Se você tocar em [Cancelar], o processo de pesquisa é cancelado.

Armazenando frequências de transmissão mais fortes

A função de memória de melhores estações (BSM - melhor memória das estações) armazena automaticamente as seis frequências mais fortes sob as teclas de ajuste predefinida "1" a "6".

- As frequências de transmissão armazenadas com BSM podem substituir aquelas já salvas.
- As frequências de transmissão armazenadas anteriormente podem continuar armazenadas se não atingirem o limite para o número de frequências armazenadas.

- 1 Toque em .
- 2 Toque em para começar a pesquisa.

Procura por uma transmissão por informações PTY.
 Procurar por informações de PTY na página 16

* As imagens utilizadas neste manual são exemplos quando o aparelho tem o idioma configurado para Inglês.

Enquanto a mensagem é exibida, as seis frequências mais fortes serão armazenadas sob as teclas de ajuste na ordem do comprimento de sinal.

- Se você tocar em [Cancelar], o processo de armazenamento é cancelado.

Exibindo a tela de "Configurações de rádio"

- Pressione **⏏**.
- Toque em **[Fm]**, e em **[Y]**.
- Toque em [Entrada AV].
- Toque em [Configurações de rádio].

Ajustando em frequências fortes

- Você pode usar esta função quando "Radio" é selecionado como a fonte.
- O ajuste de busca local permite que você ajuste nas estações de rádio com sinais mais fortes suficientemente.

1 Visualize a tela "Configurações de rádio".

☞ Exibindo a tela de "Configurações de rádio" na página 17

2 Toque em [Local].

3 Toque no item que deseja definir.

- Off** (padrão):
Desativa a definição de ajuste de busca.
 - Nível1 a Nível4**:
Define o nível de sensibilidade para FM para. **Nível1 a Nível4** (para AM **Nível1** ou **Nível2**).
- A FM "**Nível4**" (AM "**Nível2**") configuração permite recepção somente de estações com os sinais mais fortes somente.

Definindo a etapa de ajuste de FM ou AM

Pode mudar o passo de ajuste para faixa de FM ou AM.

- Para a faixa de FM, o passo de sintonia por busca é fixado em 50 kHz.
- O passo de sintonia permanece em 50 kHz durante a sintonização manual.

1 Desativa a fonte.

☞ *Selecione uma fonte* na página 11

2 Visualize a tela "Configurações de rádio".

☞ Exibindo a tela de "Configurações de rádio" na página 17

3 Toque em [FM Step] ou [AM Step] para mudar o passo de sintonia.

Os seguintes itens estão disponíveis para cada configuração:

Passo FM

- 100kHz (padrão)
- 50kHz

Passo AM

- 9kHz (padrão)
- 10kHz

Definindo a pesquisa de frequência alternativa

Quando o sintonizador não pode ter uma boa recepção, sintonize outra estação de transmissão que suporta o mesmo programa na rede atual.

1 Visualize a tela "Configurações de rádio".

☞ Exibindo a tela de "Configurações de rádio" na página 17

2 Toque em [FREQ Alternativa] para "On" ou "Off" (padrão).

Definindo a pesquisa de Auto PI

Quando você muda para a estação de transmissão contendo dados RDS, pesquisa a mesma emissora de código de PI (Identificação do Programa) de toda faixa de frequência automaticamente.

1 Desativa a fonte.

☞ *Selecione uma fonte* na página 11

2 Visualize a tela "Configurações de rádio".

☞ Exibindo a tela de "Configurações de rádio" na página 17

3 Toque em [Auto PI] para "On" ou "Off" (padrão).

- Mesmo se você definir para "Off", a pesquisa de PI é automaticamente executada quando o sintonizador não pode obter uma boa recepção.

Limitando estações para programação regional

Você pode mudar se o código de área for verificado durante a pesquisa de Auto PI.

1 Visualize a tela "Configurações de rádio".

☞ Exibindo a tela de "Configurações de rádio" na página 17

2 Toque em [Regional] para "On" (padrão) ou "Off".

Recebendo anúncio de tráfego (TA)

O anúncio de tráfego pode ser recebido a partir da última frequência selecionada, interrompendo as outras fontes.

1 Visualize a tela "Configurações de rádio".

☞ Exibindo a tela de "Configurações de rádio" na página 17

2 Toque em [Interrupção por AT] para "On" ou "Off" (padrão).

Recebendo anúncios de notícias

As notícias podem ser recebidas a partir da última frequência selecionada, interrompendo as outras fontes.

1 Visualize a tela "Configurações de rádio".

☞ Exibindo a tela de "Configurações de rádio" na página 17

2 Toque em [Interrupção NEWS] para "On" ou "Off" (padrão).

Recebendo emissões de alarme

As emissões de alarme podem ser recebidas a partir da última frequência selecionada, interrompendo as outras fontes.

1 Visualize a tela "Configurações de rádio".

☞ Exibindo a tela de "Configurações de rádio" na página 17

2 Toque em [Interrupção ALARM] para "On" (padrão) ou "Off".

Reprodutor de Discos

Indicador de número da faixa

Tela de origem do áudio 1

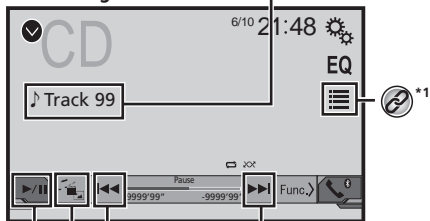

*2 **Salta para o arquivo seguinte ou anterior.**

Altera entre reprodução e pausa.

Reproduz os arquivos em ordem aleatória.
Esta função está disponível para CDs de música.

: Não reproduz as faixas em ordem aleatória.

: Reproduz todas as faixas em ordem aleatória.

Tela de origem do áudio 2

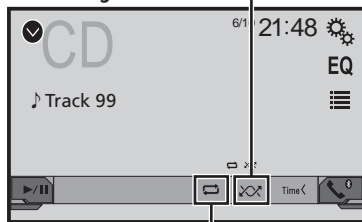

Define uma faixa de reprodução para repetição.

: Repete o disco atual.

: Repete a faixa atual.

Ocultas as teclas do painel de toque.

Para exibir as teclas novamente, toque em qualquer lugar da tela.

Executa a reprodução de quadro por quadro.

Executa a reprodução em câmera lenta.

Cada vez que você pressionar , a velocidade é alterada em quatro passos, na seguinte ordem:
1/16 → 1/8 → 1/4 → 1/2

Tela de origem do vídeo 1

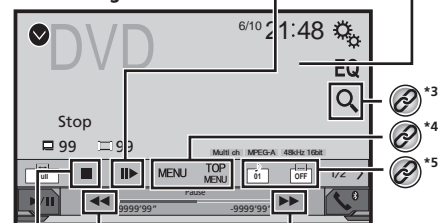

Executa o avanço ou retrocesso rápido.

Toque novamente para alterar a velocidade de reprodução.

Para a reprodução.

Reprodutor de Discos

Tela de origem do vídeo 2



Define uma faixa de reprodução para repetição.

- : Repete todos os arquivos.
- : Repete o capítulo atual.
- : Repete o título atual.

Muda o ângulo de visualização (Multi-ângulo).

Esta função está disponível para DVDs com gravações em multi-ângulo.

Selecione a saída de áudio de [L+R], [Left], [Right] e [Mix].

Esta função está disponível para VCDs e DVDs gravados com áudio LPCM.

Tela de origem do vídeo 2

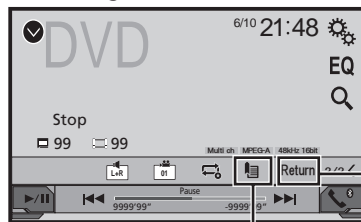

Retorna a reprodução (Marcador). Esta função está disponível para DVD-Vídeo. Você pode memorizar um ponto como um Marcador para um disco (até cinco discos). Para limpar o marcador no disco, toque e segure esta tecla.

Retorna e inicia a reprodução a partir do ponto especificado. Esta função está disponível para DVD-Vídeo e VCDs com PBC (controle de reprodução).

- *1 Seleciona uma faixa da lista.
↳ *Selecionando arquivos da lista de nome de arquivos na página 19*
- *2 Altera o tipo de arquivo de mídia.
↳ *Alterando o tipo de arquivo de mídia na página 19*
- *3 Procura a parte que você deseja reproduzir.
↳ *Alterando o tipo de arquivo de mídia na página 19*
- *4 Exibe o menu de DVD.
↳ *Usando o menu de DVD na página 20*
- *5 Altera o idioma do legenda/áudio.
↳ *Alterando o idioma do legenda/áudio na página 20*

- Pressionando ou , você pode pular arquivos/capítulos para frente ou para trás.
- Pressionando e mantendo ou , você pode executar avanço ou retrocesso rápidos.

- Se um Vídeo-CD com PBC On está sendo executado, [PBCOn] aparece.
 - Alterando o modo de tela ampla.
 - Operações comuns na página 34*
- Você pode reproduzir um CD de música normal, CD de vídeo ou vídeo de DVD usando a unidade integrada desse produto.

⚠PRECAUÇÃO

Por motivo de segurança, as imagens de vídeo não podem ser visualizadas enquanto seu veículo está em movimento. Para exibir imagens de vídeo, você deve parar em um local seguro e aplicar o freio de estacionamento.

Iniciando o procedimento

- Pressione .
- Insira o disco que você deseja reproduzir.

A fonte muda e então a reprodução começa.

↳ *Inserindo e ejetando um disco na página 9*

- Se o disco já estiver inserido, selecione [Disc] como a fonte de reprodução.

Selecionando arquivos da lista de nome de arquivos

- Toque em .
- Toque em uma faixa na lista para reproduzir.

Alterando o tipo de arquivo de mídia

Quando reproduzir uma mídia digital contendo uma mistura de vários tipos de arquivos de mídia, você pode alterar entre os tipos de arquivos de mídia para reproduzir.

- Toque em .
- Toque no item que deseja definir.

- Music:**
Muda o tipo de arquivo de mídia para música (áudio compactado).
- Vídeo:**
Muda o tipo de arquivo de mídia para vídeo.
- CD-DA:**
Muda o tipo de arquivo de mídia para CD (dados de áudio (CD-DA)).

* As imagens utilizadas neste manual são exemplos quando o aparelho tem o idioma configurado para Inglês.

Procurando a parte que você deseja reproduzir

- ☐ Em DVD-Vídeo, você pode selecionar [Título], [Capítulo] ou [10key].
- ☐ Para Vídeo-CDs, você pode selecionar [Faixa] ou [10key] (PBC apenas).

1 Toque em .

2 Toque no item selecionado para selecionar a função.

3 Toque em [0] a [9] para inserir o número desejado.

- ☐ Para cancelar um número de entrada, toque em [C].

4 Toque em para iniciar a reprodução do número inserido.

Usando o menu de DVD

Você pode usar o menu de DVD tocando no item de menu na tela diretamente.

- ☐ Essa função pode não funcionar corretamente com algum conteúdo de disco de DVD. Nesse caso, use as teclas do painel de toque para operar o menu de DVD.

1 Toque em ou .

2 Toque no item de menu desejado.

Alterando o idioma do legenda/áudio

● Toque em ou para alterar o idioma.

- : Altera o idioma da legenda.
- : Altera o idioma do áudio.

● É possível alterar os idiomas das legendas/áudio usando o menu "Config. DVD/DivX".

☞ Definindo os idiomas de prioridade máxima na página 31

Exibe as ilustrações quando o arquivo de ilustrações estiver sendo reproduzido.

O tipo de arquivo de ilustrações terá que ser JPEG, e o tamanho do arquivo deverá ser inferior a 99 KB.

Tela de reprodução 1 (Exemplo: USB)

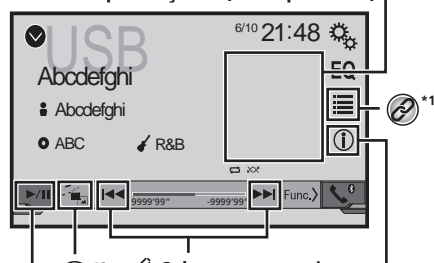

Salta para o arquivo seguinte ou anterior.

Alterna entre reprodução e pausa.

Muda a exibição de informações da música atual.

Reproduz os arquivos em ordem aleatória.

: Não reproduz os arquivos em ordem aleatória.

: Reproduz todos os arquivos dentro da faixa de repetição em ordem aleatória.

Tela de reprodução 2 (Exemplo: USB)

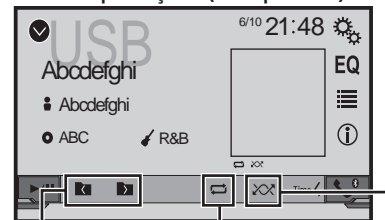

Define uma faixa de reprodução para repetição.

ou : Repete todos os arquivos.

: Repete a pasta atual.

: Repete o arquivo atual.

Seleciona a pasta anterior ou a pasta seguinte.

*1 Seleccione um arquivo da lista.
☞ Selecionando arquivos da lista de nome de arquivos na página 21

*2 Alterna o tipo de arquivo de mídia.
☞ Alterando o tipo de arquivo de mídia na página 21

- ☐ Pressionando ou , você pode pular arquivos para frente ou para trás.
- ☐ Pressionando e mantendo ou , você pode executar avanço ou retrocesso rápidos.

Você pode reproduzir arquivos de áudio compactados armazenados em um disco ou em um dispositivo de armazenamento USB.

* As imagens utilizadas neste manual são exemplos quando o aparelho tem o idioma configurado para Inglês.

Arquivos de áudio compactados

➔ *Quadro de compatibilidade de mídia na página 45*

Iniciando o procedimento (para Disco)

1 Pressione **⏏**.

2 Insira o disco que você deseja reproduzir.

A fonte muda e então a reprodução começa.

➔ *Inserindo e ejetando um disco na página 9*

- Se o disco já estiver inserido, selecione **[Disc]** na lista de fontes ou na tela de Seleção de fonte AV.

Iniciando o procedimento (para USB)

1 Pressione **⏏**.

2 Conecte o dispositivo de armazenamento USB.

➔ *Conectando e desconectando um dispositivo de armazenamento USB na página 9*

3 Toque em **[USB]**.

- A reprodução é executada na ordem de números de pasta. As pastas são puladas se não tiverem arquivos reproduzíveis.

Selecionando arquivos da lista de nome de arquivos

Você pode localizar arquivos e pastas para reproduzir usando o nome do arquivo ou lista de nomes da pasta.

1 Toque em **[Menu]**.

2 Toque em um arquivo na lista para reproduzir.

- Arquivos são reproduzidos na ordem de número dos arquivos.

Alterando o tipo de arquivo de mídia

Quando reproduzir uma mídia digital contendo uma mistura de vários tipos de arquivos de mídia, você pode alterar entre os tipos de arquivos de mídia para reproduzir.

1 Toque em **[Mídia]**.

2 Toque no item que deseja definir.

- **Music:**
Muda o tipo de arquivo de mídia para música (áudio compactado).
- **Video:**
Muda o tipo de arquivo de mídia para vídeo.
- **CD-DA:**
Muda o tipo de arquivo de mídia para CD (dados de áudio (CD-DA)).
- **Photo:**
Altera o tipo de arquivo de mídia para imagem estática (dados JPEG ou BMP).

Arquivos de vídeo compactados





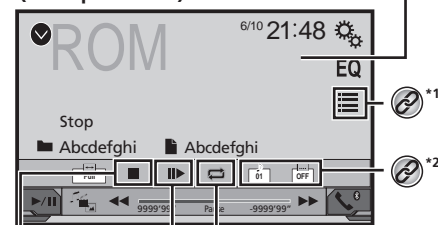

Ocultas as teclas do painel de toque.

Para exibir as teclas novamente, toque em qualquer lugar da tela.

(Exemplo: Disco)



Define uma faixa de reprodução para repetição.

-  ou  : Repete todos os arquivos.
-  : Repete a pasta atual.
-  : Repete o arquivo atual.



Executa a reprodução de quadro por quadro.



Executa a reprodução em câmera lenta.



Para a reprodução.

* As imagens utilizadas neste manual são exemplos quando o aparelho tem o idioma configurado para Inglês.

Arquivos de vídeo compactados

(Exemplo: Disco)

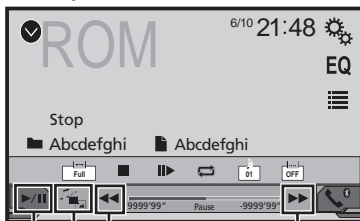

Executa o avanço ou retrocesso rápido.

Toque novamente para alterar a velocidade de reprodução.



Altera entre reprodução e pausa.

- *1 Seleccione um arquivo da lista.
↳ *Selecionando arquivos da lista de nome de arquivos na página 22*
- *2 Altera o idioma do legenda/áudio.
↳ *Alterando o idioma do legenda/áudio na página 20*
- *3 Alterna o tipo de arquivo de mídia.
↳ *Alterando o tipo de arquivo de mídia na página 21*

- Pressionando **⏮** ou **⏭**, você pode pular arquivos para frente ou para trás.
 - Pressionando e mantendo **⏮** ou **⏭**, você pode executar avanço ou retrocesso rápidos.
 - Alterando o modo de tela ampla.
- ↳ *Operações comuns na página 34*

Você pode reproduzir arquivos de vídeo compactados armazenados em um disco ou em um dispositivo de armazenamento USB.
↳ *Quadro de compatibilidade de mídia na página 45*

⚠PRECAUÇÃO

Por motivo de segurança, as imagens de vídeo não podem ser visualizadas enquanto seu veículo está em movimento. Para exibir imagens de vídeo, você deve parar em um local seguro e aplicar o freio de estacionamento.

Iniciando o procedimento

↳ *Arquivos de áudio compactados na página 20*

Selecionando arquivos da lista de nome de arquivos

Você pode selecionar arquivos para visualizar usando a lista de nome de arquivos que é uma lista de arquivos.

1 Toque em .

2 Toque em um arquivo na lista para reproduzir.
□ Arquivos são reproduzidos na ordem de número de arquivos e as pastas são ignoradas se não tiverem arquivos.

- Toque no sinal para reproduzir na miniatura para exibir o arquivo.

Arquivos de imagem fixa



Ocultas as teclas do painel de toque.

Para exibir as teclas novamente, toque em qualquer lugar da tela.



Roda a imagem exibida em 90° para a direita.



Seleciona a pasta anterior ou seguinte.



Define uma faixa de reprodução para repetição.



: Repete todos os arquivos.



: Repete a pasta atual.



Reproduz os arquivos em ordem aleatória.



: Não reproduz os arquivos em ordem aleatória.



: Reproduz todos os arquivos na faixa atual de reprodução para repetição em ordem aleatória.

* As imagens utilizadas neste manual são exemplos quando o aparelho tem o idioma configurado para Inglês.

Arquivos de imagem fixa



- Salta para o arquivo seguinte ou anterior.
- Alterna entre reprodução e pausa.

- *1 Selecione um arquivo da lista.
↳ *Selecionando arquivos da lista de nome de arquivos na página 23*
- *2 Alterna o tipo de arquivo de mídia.
↳ *Alterando o tipo de arquivo de mídia na página 23*

- As imagens JPEG não são exibidas na tela traseira.
- Pressionando ◀◀ ou ▶▶, você pode pular arquivos para frente ou para trás.
- Pressionando e mantendo ◀◀ ou ▶▶, você pode pesquisar 10 arquivos de uma vez. Se o arquivo que está sendo reproduzido for o primeiro ou último na pasta, a pesquisa não é executada.
- Alterando o modo de tela ampla.
↳ *Operações comuns na página 34*
Você pode exibir imagens estáticas armazenadas em um dispositivo de armazenamento USB.
- ↳ *Quadro de compatibilidade de mídia na página 45*

Iniciando o procedimento

- 1 **Pressione** .
- 2 **Conecte o dispositivo de armazenamento USB.**
↳ *Conectando e desconectando um dispositivo de armazenamento USB na página 9*

- A reprodução é executada na ordem de números de pasta. As pastas são puladas se não tiverem arquivos reproduzíveis.

3 Toque em [USB].

A imagem é exibida na tela.

Selecionando arquivos da lista de nome de arquivos

Você pode selecionar arquivos para visualizar usando a lista de nome de arquivos que é uma lista de arquivos.

- 1 **Toque em** .
- 2 **Toque em um arquivo na lista para reproduzir.**
 - Tocando em uma pasta na lista mostra seu conteúdo. Você pode reproduzir um arquivo na lista tocando sobre ele.

Alterando o tipo de arquivo de mídia

Quando reproduzir uma mídia digital contendo uma mistura de vários tipos de arquivos de mídia, você pode alterar entre os tipos de arquivos de mídia para reproduzir.

- 1 **Toque em** .
- 2 **Toque no item que deseja definir.**
 - **Music:**
Muda o tipo de arquivo de mídia para música (áudio compactado).
 - **Video:**
Muda o tipo de arquivo de mídia para vídeo.
 - **Photo:**
Altera o tipo de arquivo de mídia para imagem estática (dados JPEG).

Configura o intervalo de apresentação de slides

Os arquivos JPEG ou BMP podem ser exibidos como apresentação de slides nesse produto. Na configuração, o intervalo entre cada imagem pode ser definido.

- Esta definição está disponível durante a reprodução dos arquivos JPEG ou BMP.

- 1 **Exiba a tela "Configuração de Vídeo".**



- 2 **Toque em [Tempo Por Slide].**

- 3 **Toque no item que deseja definir.**

Os seguintes itens estão disponíveis:

"10seg" (padrão), "5seg", "15seg", "Manual".

* As imagens utilizadas neste manual são exemplos quando o aparelho tem o idioma configurado para Inglês.

Tela de origem do áudio 1



- Salta para o arquivo seguinte ou anterior.
- Alterna entre reprodução e pausa.

Define uma reprodução aleatória.

- : Reproduz músicas ou vídeos aleatoriamente dentro da lista selecionada.
- : Reproduz o álbum aleatoriamente.

Tela de origem do áudio 2



Define uma faixa de reprodução para repetição.

- : Repete todos os arquivos da lista selecionada.
- : Repete a música ou vídeo atual.

Altera a velocidade do audiobook.

- : Reprodução normal
- : Reprodução rápida
- : Reprodução em câmera lenta

Tela de origem do vídeo



- Executa o avanço ou retrocesso rápido.

Selecione uma faixa da lista.
 Selecionando fonte de música ou vídeo da tela de lista de reprodução na página 25

- Pressionando o botão ou , você pode pular arquivos, para frente ou para trás.
- Pressionando e mantendo o botão ou , você pode executar avanço ou retrocesso rápidos.e.
- Alterando o modo de tela ampla.
- Operações comuns* na página 34

Conectando o seu iPod

Para usuários de iPod com conector de 30 pinos

Pelo cabo USB

- Dependendo do seu iPod, um cabo de interface USB para iPod / iPhone (CD-IU201V) (vendido separadamente), é necessário para a conexão.

As fontes de áudio e/ou vídeo do iPod são ativadas se um dos cabos estiver conectado.

iPod / iPhone com conector de 30 pinos na página 37

Para usuários do iPod / iPhone com conector Lightning

Pelo cabo USB

- Com um cabo USB de interface para iPod/iPhone (CD-IU52) (vendido separadamente), a fonte de áudio de iPod está disponível.

No entanto, as funções relacionadas aos arquivos de vídeo do iPod não estão disponíveis.

iPod / iPhone com conector Lightning na página 37

▲PRECAUÇÃO

Por motivo de segurança, as imagens de vídeo não podem ser visualizadas enquanto seu veículo está em movimento. Para exibir imagens de vídeo, você deve parar em um local seguro e aplicar o freio de estacionamento.

Iniciando o procedimento**1 Conecte seu iPod.**

➔ *Conectando o seu iPod na página 24*

A fonte muda e então a reprodução começa.

- Se conectar um iPhone ou iPod touch, encerre os aplicativos antes.

2 Pressione .**3 Toque em [iPod].****Selecionando fonte de música ou vídeo da tela de lista de reprodução**

Você pode pesquisar uma música ou vídeo que deseja reproduzir a partir da tela de lista de reprodução.

1 Toque em .**2 Toque em  ou  para alterar a lista de categorias de música ou vídeo.****3 Toque na categoria que deseja pesquisar.****4 Toque no título da lista que você deseja reproduzir.**

Se você não consegue encontrar a música ou o vídeo desejados, tente pesquisar novamente, de acordo com os passos acima.

5 Iniciar reprodução da lista selecionada.

- Dependendo da geração ou versão do iPod, algumas funções podem não estar disponíveis.
- Você pode reproduzir as listas de reprodução com o aplicativo **MusicSphere**. O aplicativo está disponível em nosso site.

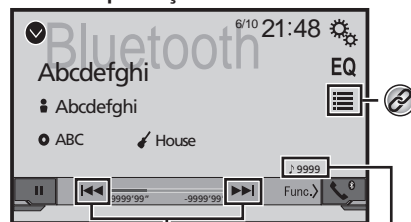
Tela de reprodução 1

 **Salta para o arquivo seguinte ou anterior.**

Não é possível usar esta função enquanto o áudio é reproduzido.

Indicador de número da faixa



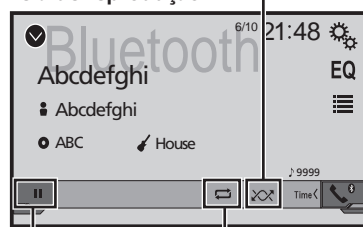

 **Reproduz os arquivos em ordem aleatória.**

Tela de reprodução 2

 **Define uma faixa de reprodução para repetição.**

 **Altera entre reprodução e pausa.**

-  Seleccione um arquivo da lista.
- ➔ *Selecionando arquivos da lista de nome de arquivos na página 25*

- Pressionando o botão  ou , você pode pular arquivos, para frente ou para trás.
- Pressionando e mantendo o botão  ou , você pode executar avanço ou retrocesso rápidos.e.
- Antes de usar o Reprodutor de áudio Bluetooth, você deve registrar e conectar o dispositivo a esse produto.
- ➔ *Registrando seus dispositivos de Bluetooth na página 12*
- Dependendo do dispositivo Bluetooth conectado a esse produto, as operações disponíveis com esse produto podem ficar limitadas ou diferirem das descrições neste manual.
- Enquanto você escuta músicas em seu dispositivo Bluetooth, por favor abstenha-se de operar a função de telefone tanto quanto possível. Se você tentar usar o telefone celular, o sinal pode causar ruído na reprodução da música.
- Quando você está falando ao telefone e conectado a esse produto via Bluetooth, ela pode ser pausada.

Iniciando o procedimento**1 Visualize a tela de configuração “Sistema”.****2 Toque em [Entrada AV].****3 Confirmar se “Áudio Bluetooth” está ativado.****4 Pressione .****5 Toque em [Bluetooth Audio].****Selecionando arquivos da lista de nome de arquivos**

- Esta função pode não estar disponível dependendo de algum dispositivo Bluetooth.

1 Toque em .**2 Toque em um arquivo ou pasta na lista para reproduzir.**

* As imagens utilizadas neste manual são exemplos quando o aparelho tem o idioma configurado para Inglês.



Ocultar as teclas do painel de toque.

Para exibir as teclas novamente, toque em qualquer lugar da tela.



Alterna entre as telas para operar arquivos de vídeo e arquivos de música.

- está disponível somente quando há arquivos de áudio e vídeo no equipamento auxiliar.
- Um cabo Mini-jack AV (CD-RM10) (vendido separadamente) é necessário para conexão.
 - ➔ *Componente de vídeo externo e o visor na página 38*

⚠️PRECAUÇÃO

Por motivo de segurança, as imagens de vídeo não podem ser visualizadas enquanto seu veículo está em movimento. Para exibir imagens de vídeo, você deve parar em um local seguro e aplicar o freio de estacionamento.

Iniciando o procedimento

Você pode exibir a saída da imagem de vídeo por meio do dispositivo conectado à entrada de vídeo.

1 Visualize a tela de configuração "Sistema".



- 2 Confirmar se "Entrada Auxiliar" está ativado.
- 3 Pressione

4 Toque em [AUX].

A imagem é exibida na tela.

Configurando o sinal de vídeo

Quando você conecta este produto a um equipamento AUX, selecione o ajuste de sinal de vídeo apropriado.

- Você pode operar essa função somente para entrada de sinal de vídeo na entrada AUX.

1 Exiba a tela "Configuração de Vídeo".



2 Toque em [Ajuste de Sinal de Vídeo].

3 Toque em [AUX].

4 Toque no item que deseja definir.

Os seguintes itens estão disponíveis:

Auto (padrão), PAL, NTSC, PAL-M, PAL-N, SECAM.

Exibindo a tela de configurações do "Sistema"

1 Pressione

2 Toque em e em .

A tela de configurações do "Sistema" aparece.

Definindo o controle do volante

Você pode definir o controle do volante na exibição via um cabo de controle remoto com fio.

- ➔ *Cabo de alimentação na página 36*
- Esta configuração está disponível somente se parar o veículo em um lugar seguro e usar o freio de estacionamento.
- Essa definição está disponível quando todas as fontes estão desligadas.

Essa definição é necessária para usar a função de controle remoto do volante.

- Você pode definir uma tecla de função para mais de uma tecla do volante.
- Você pode definir uma tecla de função para uma tecla do volante.
- Se você cometer um engano após conectar esse produto ao cabo remoto com fio fornecido, reconfigure-o.
- Se este produto não funcionar corretamente, contate o seu revendedor ou o centro de serviço autorizado da Pioneer.
- Quando você começar a definir, todas as configurações de tecla padrão são automaticamente apagadas.

Para adaptador de controle de volante para os usuários Pioneer

1 Visualize a tela de configuração "Sistema".

➔ *Exibindo a tela de configurações do "Sistema" na página 26*

2 Toque em [Controle do Volante].

3 Toque em [C/ adapt.].

4 Toque em [OK].

* As imagens utilizadas neste manual são exemplos quando o aparelho tem o idioma configurado para Inglês.

Configurações do sistema

Registre a função a cada tecla manualmente

1 Visualize a tela de configuração "Sistema".

➔ Exibindo a tela de configurações do "Sistema" na página 26

2 Toque em [Controle do Volante].

3 Toque em [S/ adapt.].

4 Toque no item para selecionar a marca do seu veículo.

5 Toque no item para definir.

Siga as instruções na tela para registrar a definição da função.

- Se você tocar em [Limpar], todas as configurações são apagadas.

Ativando a fonte de áudio Bluetooth

1 Visualize a tela de configuração "Sistema".

➔ Exibindo a tela de configurações do "Sistema" na página 26

2 Toque em [Entrada AV].

3 Toque em [Áudio Bluetooth] para mudar para "On" (padrão) ou "Off".

Configurando a rolagem

Quando "Rolagem automática" é definido como "On", a informação de texto gravada rola continuamente na tela.

1 Visualize a tela de configuração "Sistema".

➔ Exibindo a tela de configurações do "Sistema" na página 26

2 Toque em [Rolagem automática] para "On" (padrão) ou "Off".

Configurando a câmera de visão traseira

Uma câmera de visão traseira vendida separadamente (ex. ND-BC6) é necessária para utilizar a função da câmera de visão traseira. (Para mais detalhes, consulte seu revendedor.)

Câmera de visão traseira

Esse produto possui uma função que automaticamente muda para a imagem em tela cheia da câmera de visão traseira

instalada em seu veículo, quando a alavanca do câmbio está na posição MARCHA A RÉ (R).

- Se a alavanca de câmbio estiver alinhada com a posição MARCHA A RÉ (R), imediatamente após o sistema deste produto ser iniciado, apenas a imagem da câmera será exibida e as diretrizes não serão exibidas.

Câmera para o modo de Rear View

Rear View pode ser exibida em todos os momentos. Observe que com essa configuração, a imagem da câmera não é redimensionada para se ajustar e que uma porção do que é visto pela câmera não está visível.

⚠️ PRECAUÇÃO

A Pioneer recomenda o uso de uma câmera que mostre imagens invertidas, caso contrário, a imagem da tela pode aparecer invertida.

- Imediatamente verifique se a exibição muda para uma imagem de câmera de visão traseira quando a alavanca do câmbio é movida para MARCHA A RÉ (R) de outra posição.
- Quando a tela muda para a imagem de câmera de visão traseira em tela cheia durante a condução normal, mude para a configuração oposta em "Polaridade Câmera".

Ativação da configuração da câmera de visão traseira

1 Visualize a tela de configuração "Sistema".

➔ Exibindo a tela de configurações do "Sistema" na página 26

2 Toque em [Configurações da câmera].

3 Toque em [Entrada câmera traseira] para "On" ou "Off" (padrão).

Configurando a polaridade da câmera de visão traseira

- Essa função está disponível quando "Entrada câmera traseira" está "On".

➔ Ativação da configuração da câmera de visão traseira na página 27

1 Visualize a tela de configuração "Sistema".

➔ Exibindo a tela de configurações do "Sistema" na página 26

2 Toque em [Configurações da câmera].

3 Toque em [Polaridade Câmera].

- Bateria (padrão):

A polaridade do pólo conectado é positiva.

- Terra:

A polaridade do pólo conectado é negativa.

Configuração da câmera para o modo de Rear View

Para exibir "Rear View" em todos os momentos, "Rear View" precisa ser definido como "On".

1 Pressione **⏏**.

2 Toque em [Rear View] para "On" ou "Off" (padrão).

Se não forem realizadas operações durante sete segundos na tela de operação de AV, a visualização da câmera aparecerá automaticamente.

- Para definir a câmera de visão traseira para o modo de Rear View defina "Entrada câmera traseira" para "On".

➔ Ativação da configuração da câmera de visão traseira na página 27

Seleção do idioma do sistema

- Se o idioma incorporado e a configuração do idioma selecionado não forem os mesmos, as informações de texto podem não ser exibidas adequadamente.

- Alguns caracteres podem não ser exibidos adequadamente.

1 Visualize a tela de configuração "Sistema".

➔ Exibindo a tela de configurações do "Sistema" na página 26

2 Toque em [Idioma Sistema].

3 Toque no idioma que deseja usar.

Configuração do som do bipe

1 Visualize a tela de configuração "Sistema".

➔ Exibindo a tela de configurações do "Sistema" na página 26

2 Toque em [Tom do bipe] para mudar para "On" (padrão) ou "Off".

Ajuste das posições de resposta do painel tátil (calibragem do painel tátil)

Se você achar que as teclas de toque na tela estão fora das posições reais de resposta ao seu toque, ajuste as posições de resposta da tela de toque.

Configurações do sistema

- ❑ Esta configuração está disponível somente se parar o veículo em um lugar seguro e usar o freio de estacionamento.
- ❑ Não use ferramentas pontiagudas como uma caneta esferográfica ou mecânica, que poderiam danificar a tela.
- ❑ Não desligue o motor enquanto os dados das posições ajustadas estiverem sendo armazenados.

1 Visualize a tela de configuração "Sistema".

➔ *Exibindo a tela de configurações do "Sistema" na página 26*

2 Toque em [Calibração touch screen].

3 Toque nos quatro cantos da tela ao longo das setas.

4 Pressione **⏏**.

Os resultados do ajuste são salvos.

5 Pressione **⏏** novamente.

Prossiga par ao ajuste de 16-pontos.

6 Toque suavemente o centro da marcação "+" exibido na tela.

O alvo indica a ordem.

- Quando você pressionar **⏏**, a posição de ajuste anterior retorna.
- Quando você pressionar e segurar **⏏**, o ajuste é cancelado.

7 Pressione e segure **⏏**.

Os resultados do ajuste são salvos.

Definindo o dimmer

Definindo o acionador de dimmer

- ❑ Esta configuração está disponível somente se parar o veículo em um lugar seguro e usar o freio de estacionamento.

1 Visualize a tela de configuração "Sistema".

➔ *Exibindo a tela de configurações do "Sistema" na página 26*

2 Toque em [Configurações Dimmer].

3 Toque em [Dimmer Trigger].

4 Toque no item.

● **Automático** (padrão):

Liga ou desliga o dimmer automaticamente de acordo com o acionamento do farol do seu veículo.

● **Manual:**

Liga ou desliga o dimmer manualmente.

● **Tempo:**

Liga ou desliga o dimmer na hora ajustada por você.

Definindo a duração do dimmer no dia ou noite

- ❑ Você pode usar esta função quando "Dimmer Trigger" for definido como "Manual".

- ❑ Esta configuração está disponível somente se parar o veículo em um lugar seguro e usar o freio de estacionamento.

1 Visualize a tela de configuração "Sistema".

➔ *Exibindo a tela de configurações do "Sistema" na página 26*

2 Toque em [Configurações Dimmer].

3 Toque em [Dia/Noite] para mudar os itens a seguir.

● **Dia** (padrão):

Desliga o dimmer manualmente.

● **Noite:**

Liga o dimmer manualmente.

Definindo a duração opcional do dimmer

Você pode ajustar o tempo que o dimmer é ligado ou desligado.

- ❑ Você pode usar esta função quando "Dimmer Trigger" for definido como "Tempo".

- ❑ Esta configuração está disponível somente se parar o veículo em um lugar seguro e usar o freio de estacionamento.

1 Visualize a tela de configuração "Sistema".

➔ *Exibindo a tela de configurações do "Sistema" na página 26*





2 Toque em [Configurações Dimmer].

3 Toque em [Duração Dimmer].

A tela de "Configuração Duração" senha aparece.

4 Toque no visor do tempo para ativar o modo de ajuste.

5 Toque no gráfico para definir a duração do dimmer.

- Você também pode definir a duração do dimmer tocando em  ou .
- Cada toque de  ou  move o cursor para trás ou para frente na largura de 15 minutos.
- A configuração padrão é 18:00-6:00 (6:00 PM-6:00 AM).

- Quando os cursores são colocados no mesmo ponto, o tempo disponível de dimmer é 0 horas.

- Quando o cursor para a configuração de hora de desligar é colocado no final esquerdo e o cursor para configuração de ligar hora é colocado no final direito, o tempo disponível de dimmer indistinto é 0 hora.

- Quando o cursor para para a configuração de hora de ligar é colocado no final esquerdo e o cursor para configuração de desligar hora é colocado no final direito, o tempo disponível de dimmer indistinto é 24 horas.

- A exibição de tempo da barra de ajuste da duração do dimmer depende da configuração de exibição do relógio.

➔ *Definindo a hora e data na página 34*

Ajuste da imagem

Você pode ajustar a imagem para cada fonte e câmera de visão traseira.

⚠ **PRECAUÇÃO**

Por questões de segurança, você não pode usar algumas dessas funções enquanto o veículo está em movimento. Para ativar essas funções, você deve parar em um local seguro e aplicar o freio de mão. Consulte as Informações importantes para o usuário (um manual separado).

1 Exibe a tela que se deseja ajustar.

2 Visualize a tela de configuração "Sistema".

➔ *Exibindo a tela de configurações do "Sistema" na página 26*

3 Toque em [Ajuste de Imagem].

4 Toque no item selecionado para selecionar a função a ser ajustada.

● **Brightness:**

Ajusta a intensidade de preto. (-24 a +24)

● **Contrast:**

Ajusta o contraste. (-24 a +24)

● **Color:**

Ajusta a saturação de cor. (-24 a +24)

● **Hue:**

Ajusta o tom da cor (qual cor é enfatizada, vermelha ou verde). (-24 a +24)

● **Dimmer:**

Ajusta o brilho do visor. (+1 a +48)

Configurações do sistema

- Com algumas imagens, você não pode ajustar Hue e Color.
 - Quando você toca em [Rear View], o modo muda para o ajuste de imagem para visão traseira. Ao tocar em [Source], você pode voltar para o ajuste da imagem para a fonte AV.
- 5 Toque em** **para ajustar.**
- Os ajustes de "Brightness", "Contrast" e "Dimmer" são armazenados separadamente quando os faróis de seu veículo estão desligados (durante o dia) e quando os faróis de seu veículo estão ligados (durante a noite).
 - "Brightness" e "Contrast" são alterados automaticamente dependendo se os faróis do veículo estiverem ligados ou desligados.
 - "Dimmer" pode ser alternado se na configuração ou hora para ligar ou desligar.
↳ Definindo o dimmer na página 28
 - Os conteúdos de configuração podem ser memorizados separadamente.

Ajustes de áudio

Exibindo a tela de configurações de "Áudio"

- 1 Pressione .
- 2 Toque em e em .

A tela de configurações de "Áudio" aparece.

Usando o ajuste de fader/balance

- Esta função está disponível quando "Rear Speaker Output" está ajustada para "Sem corte" e "Pré-saída" está definida para "Traseiro".

- 1 Exibe a tela de configurações de "Áudio".
↳ Exibindo a tela de configurações de "Áudio" na página 29
- 2 Toque em [Fader / Balanceo].
- 3 Toque em ou para ajustar o balanço dos altofalantes frontais e traseiros.
- 4 Toque em ou para ajustar o balanço dos altofalantes esquerdo/direito.
 - Esta função está disponível quando "Rear Speaker Output" e "Pré-saída" são definidas como "Configuração do subwoofer".
 - "Frontal15" a "Traseiro15" é exibido na medida em que o balanço dos alto-falantes frontais/traseiros é movido da frente para trás.
 - "Esquerdo15" para "Direito15" é exibido na medida em que o balanço dos alto-falantes esquerdos/direitos é movido da esquerda para direita.
 - A configuração padrão é "F/T 0 E/D 0".
 - Você também pode definir fader/balance tocando no ponto na tabela exibida.

Usando o ajuste de balanço

- Esta função está disponível quando "Rear Speaker Output" e "Pré-saída" são definidas como "Configuração do subwoofer".
- 1 Exibe a tela de configurações de "Áudio".
↳ Exibindo a tela de configurações de "Áudio" na página 29
 - 2 Toque em [Balanço].
 - 3 Toque em ou para ajustar o balanço dos altofalantes esquerdo/direito.
 - "Esquerdo15" para "Direito15" é exibido na medida em que o balanço dos alto-falantes esquerdos/direitos é movido da esquerda para direita.

- A configuração padrão é "E/D 0".
 - Você também pode definir fader/balance arrastando o ponto na tabela exibida.

Ajustando os níveis da fonte

SLA (ajuste de nível de fonte) permite ajustar o nível de volume de cada fonte para prevenir mudanças radicais no volume ao mudar entre fontes.

- As configurações são baseadas no nível de volume do sintonizador de FM, o qual permanece inalterado.
- Essa função não está disponível quando o sintonizador FM é selecionado como fonte AV.

1 Compare o volume do sintonizador de FM com o nível da fonte que você deseja ajustar.

2 Exibe a tela de configurações de "Áudio".
↳ Exibindo a tela de configurações de "Áudio" na página 29

3 Toque em [Ajuste Nível Fonte].

4 Toque em ou para ajustar o volume da fonte.

- Se você tocar diretamente na área em que o cursor pode ser movido, a configuração de SLA será alterada para o valor do ponto que foi tocado.
- "+" a "-4" é exibido na medida em que um volume de fonte é aumentado ou diminuído.
- A configuração padrão é "0".

Ajustando audibilidade

Esta função compensa deficiências nas variações de baixa frequência e de alta frequência em baixo volume.

- Esta função não está disponível enquanto você faz nem recebe uma chamada usando a função de viva-voz.

1 Exibe a tela de configurações de "Áudio".

↳ Exibindo a tela de configurações de "Áudio" na página 29

2 Toque em [Loudness].

3 Toque no item.

Os seguintes itens estão disponíveis:

Off (padrão), **Baixo**, **Médio**, **Alto**.

Usando a saída de subwoofer







Esse produto está equipado com um mecanismo de saída do subwoofer, que pode ser ativado e desativado.

1 Exibe a tela de configurações de "Áudio".

Ajustes de áudio

- Exibindo a tela de configurações de "Áudio" na página 29
- 2 Toque em [Subwoofer] para "On" (padrão) ou "Off".

Ajustando as configurações do subwoofer

- Está função está disponível apenas quando "Subwoofer" está "On".
- Usando a saída de subwoofer na página 29
- 1 Exibe a tela de configurações de "Áudio".
- Exibindo a tela de configurações de "Áudio" na página 29
- 2 Toque em [Configuração do subwoofer].
- 3 Toque em  ou  para tornar a fase do subwoofer para normal ou reversa.
- 4 Toque  ou  para ajustar o nível do subwoofer entre -24 e 6.
- 5 Toque em  ou  para ajustar a frequência do subwoofer.

Os seguintes itens estão disponíveis:
80Hz (padrão), 50Hz, 63Hz, 80Hz, 100Hz, 125Hz.

Alternando a saída do alto-falante traseiro

- 1 Desativa a fonte.
- 2 Exibe a tela de configurações de "Áudio".
- Exibindo a tela de configurações de "Áudio" na página 29
- 3 Toque em [Rear Speaker Output].
- 4 Toque para alternar "Sem corte" (padrão) ou "Subwoofer".
 - Quando esta função está definida para "Configuração do subwoofer", "Pré-saída" é fixada em "Configuração do subwoofer".

Alternando a saída traseira RCA

Quando "Rear Speaker Output" está definida para "Configuração do subwoofer", esta definição é fixada em "Configuração do subwoofer".

- 1 Exibe a tela de configurações de "Áudio".

- Exibindo a tela de configurações de "Áudio" na página 29
- 2 Toque em [Pré-saída] para alternar "Configuração do subwoofer" (padrão) ou "Traseiro".

Reforçando os graves

- 1 Exibe a tela de configurações de "Áudio".
- Exibindo a tela de configurações de "Áudio" na página 29
- 2 Toque em [Reforçador de Graves].
- 3 Toque para selecionar o nível de reforço de graves de 0 a +6.

Configuração do filtro de passagem alta

- 1 Exibe a tela de configurações de "Áudio".
 - Exibindo a tela de configurações de "Áudio" na página 29
 - 2 Toque em [Filtro de Passagem Alta].
 - 3 Toque no item.
- Os seguintes itens estão disponíveis:
Off (padrão), 50Hz, 63Hz, 80Hz, 100Hz, 125Hz.

Usando o equalizador

Recuperando as curvas do equalizador

Há sete curvas de equalizador armazenadas que você pode obter facilmente a qualquer momento. Aqui está uma lista de curvas do equalizador:

Pop Rock, Eletrônica, Samba, Sertanejo, Uniforme PRO e Person.

- A configuração padrão é "Pop Rock".

- 1 Exibe a tela de configurações de "Áudio".
- Exibindo a tela de configurações de "Áudio" na página 29
- 2 Toque em [Equalizador Gráfico].
- 3 Toque no equalizador que desejar.

Customizando as curvas do equalizador

Você pode ajustar a definição da curva do equalizador selecionada conforme desejado. Os ajustes podem ser feitos com um equalizador gráfico de 5 faixas.

- Se você fizer ajustes quando uma curva "Pop Rock", "Eletrônica", "Samba", "Sertanejo", "Uniforme" ou "PRO" estiver selecionada, as configurações de curva do equalizador serão alteradas para "Person" obrigatoriamente.
- Se você fizer ajustes quando a curva "Person" estiver selecionada, por exemplo, a curva "Person" será atualizada.
- A curva "Person" pode ser criada igualmente para todas as fontes.

- 1 Exibe a tela de configurações de "Áudio".
- Exibindo a tela de configurações de "Áudio" na página 29
- 2 Toque em [Equalizador Gráfico].
- 3 Selecione uma curva que deseja usar como base da personalização.
- 4 Toque na frequência para a qual você deseja ajustar o nível.
- Se você arrastar um dedo pelas barras de várias faixas do equalizador, as definições da curva do equalizador serão definidas para o valor do ponto tocado em cada barra.

Menu de tema

Selecionando a cor de tema

Uma cor de tema pode ser selecionada de 3 diferentes cores.

1 Exiba a tela "Tema".



2 Toque em [Tema].

3 Toque na cor que desejar.

Configurando o reprodutor de vídeo

Definindo os idiomas de prioridade máxima

É possível designar o idioma de prioridade para a legenda de prioridade, áudio e menu na reprodução inicial. Se o idioma selecionado for gravado no disco, legendas, áudio e menu são exibidos e produzidos nesse idioma.

☐ Este recurso está disponível quando a fonte selecionada for "Disc", "CD", "Vídeo CD" ou "DVD".

Definindo o idioma da legenda

Você pode definir um idioma de legenda desejado. Quando disponíveis, as legendas serão exibidas no idioma selecionado.

1 Exiba a tela "Configuração de Vídeo".



2 Toque em [Config. DVD/DivX].

3 Toque em [Idioma Legenda].

O menu suspenso aparece.

4 Toque no idioma desejado.

Quando você seleciona "Others", uma tela de entrada de código de idioma é exibida. Insira um código de quatro dígitos do idioma desejado e então toque em .

- Se o idioma selecionado não estiver disponível, o idioma especificado no disco será exibido.
- Você também pode alterar o idioma da legenda tocando na tecla de idiomas de legenda durante a reprodução.
- O ajuste feito aqui não será afetado se o idioma da legenda for alterado durante a reprodução usando a tecla para alterar o idioma da legenda.

Definindo o idioma de áudio

Você pode definir o idioma de áudio preferido.

1 Exiba a tela "Configuração de Vídeo".



2 Toque em [Config. DVD/DivX].

3 Toque em [Idioma Áudio].

O menu suspenso aparece.

4 Toque no idioma desejado.

Quando você seleciona "Others", uma tela de entrada de código de idioma é exibida. Insira um código de quatro dígitos do idioma desejado e então toque em .

- Se o idioma selecionado não estiver disponível, o idioma especificado no disco será exibido.
- Você também pode alterar o idioma do áudio tocando na tecla de idiomas de áudio durante a reprodução.
- O ajuste feito aqui não será afetado se o idioma do áudio for alterado durante a reprodução usando a tecla para alterar o idioma de áudio.

Definindo o idioma do menu

Você pode definir o idioma de referência no qual exibir os menus que são registrados em um disco.

1 Exiba a tela "Configuração de Vídeo".



2 Toque em [Config. DVD/DivX].

3 Toque em [Idioma Menu].

O menu suspenso aparece.

4 Toque no idioma desejado.

Quando você seleciona "Others", uma tela de entrada de código de idioma é exibida. Insira um código de quatro dígitos do idioma desejado e então toque em .

- Se o idioma selecionado não estiver disponível, o idioma especificado no disco será exibido.

Configurando o reprodutor de vídeo

Definindo a exibição do ícone de ângulo

O ícone de ângulo pode ser definido para que apareça nas cenas em que o ângulo pode ser mudado.

- Este recurso está disponível quando a fonte selecionada for "Disc", "CD", "Vídeo CD" ou "DVD".

1 Exiba a tela "Configuração de Vídeo".



2 Toque em [Config. DVD/DivX].

3 Toque em [Multi Ângulo] repetidamente até que a definição desejada apareça.

- **On** (padrão): Ativa a configuração de vários ângulos.
- **Off**: Desativa a configuração de vários ângulos.

Definindo trava parental

Alguns discos de DVD-Vídeo permitem que você use a trava parental para definir restrições, para que crianças não possam assistir cenas violentas ou dirigidas ao público adulto. Você pode definir o nível de trava parental em etapas, conforme desejado.

- Quando definir um nível de trava parental e então reproduzir um disco que fornece trava parental, indicações de entrada em número de código podem ser exibidas. Nesse caso, a reprodução começará quando for digitado o código correto.
- Este recurso está disponível quando a fonte selecionada for "Disc", "CD", "Vídeo CD" ou "DVD".

Definindo o número de código e nível

Quando usar essa função, registre seu código. Se não registrar um código, a trava parental não funcionará.

1 Exiba a tela "Configuração de Vídeo".



2 Toque em [Config. DVD/DivX].

3 Toque em [Controle de Pais].

A tela "Parental" aparece.

4 Toque em [0] a [9] para inserir o código de quatro dígitos.

5 Toque na tecla seguinte.



O código é registrado e agora você pode definir o nível.

6 Toque em qualquer número entre [1] a [8] para selecionar o nível desejado.

- [8]: Permite que você reproduza o disco inteiro (definição inicial).
- [7] a [2]: Permite a reprodução de discos para crianças e nenhum disco destinado ao público adulto.
- [1]: Permite somente reprodução de discos para crianças.

7 Toque na tecla seguinte.



Define o nível de controle de pais.

- Recomendamos manter um registro de seu código em caso de esquecê-lo.
- O nível de trava parental é registrado no disco. Você pode confirmar olhando o pacote do disco, a literatura inclusa ou o próprio disco. Você pode confirmá-lo no próprio pacote do disco, na literatura incluída ou no próprio disco.
- Não é possível usar trava parental com discos que não possuem o recurso de nível de trava parental registrado. Para obter detalhes, consulte as instruções do disco.

Configuração da Legenda DivX

- Esta configuração está disponível quando a fonte selecionada é "Disc" ou "USB".

1 Exiba a tela "Configuração de Vídeo".



2 Toque em [DivX Subtitle] para alternar "Original" (padrão) ou "Person..".

Exibindo seu código de registro DivX VOD

Se desejar reproduzir conteúdo de DivX® VOD (vídeo on demand) nesse produto, deve primeiro registrar seu produto com seu provedor de conteúdo DivX VOD. Faça isso gerando um código de registro DivX VOD, que pode ser enviado a seu provedor.

- Guarde um registro do código, pois precisará dele quando for registrar seu produto no provedor DivX VOD.
- Este recurso está disponível quando a fonte selecionada for "Disc", "CD", "Vídeo CD" ou "DVD".

1 Exiba a tela "Configuração de Vídeo".



2 Toque em [Config. DVD/DivX].

3 Toque em [DivX® VOD].

A tela "DivX® VOD" aparece.

- Se um código de registro já tiver sido ativado, não é possível exibi-lo.

4 Toque em [Código Registro].

Seu código de registro de 10 dígitos é exibido.

- Anote o registro do código, pois precisará dele quando for cancelar o registro no provedor DivX VOD.

Exibindo seu código de cancelamento do registro DivX VOD

Um código de registro registrado com um código de cancelamento pode ser exibido.

- Este recurso está disponível quando a fonte selecionada for "Disc", "CD", "Vídeo CD" ou "DVD".

1 Exiba a tela "Configuração de Vídeo".



2 Toque em [Config. DVD/DivX].

3 Toque em [DivX® VOD].

A tela "DivX® VOD" aparece.

4 Toque em [Código Desativação].

Configurando o reprodutor de vídeo

Seu código de cancelamento do registro de 8 dígitos é exibido.

- ❑ Anote o registro do código, pois precisará dele quando for cancelar o registro no provedor DivX VOD.

Reprodução automática de DVDs

Quando um disco DVD com um menu de DVD é inserido, esse produto cancelará o menu automaticamente e iniciará a reprodução do primeiro capítulo do primeiro título.

- ❑ Alguns DVDs podem não funcionar corretamente. Se essa função não estiver totalmente operável, desative a função e inicie a reprodução.
- ❑ Este recurso está disponível quando a fonte selecionada for "Disc", "CD", "Video CD" ou "DVD".

1 Exiba a tela "Configuração de Vídeo".



2 Toque em [Config. DVD/DivX].

3 Toque em [DVD Auto Play] repetidamente até que a definição desejada apareça.

- **Off** (padrão): Desativa a definição de Reprodução automática de DVD
- **On**: Ativa a definição de Reprodução automática de DVD

Configurando o sinal de vídeo da câmera de visão traseira

Quando você conecta a uma câmera de visualização traseira a esse produto, selecione o ajuste de sinal de vídeo apropriado.

- ❑ Você pode operar essa função somente para entrada de sinal de vídeo na entrada AV.

1 Exiba a tela "Configuração de Vídeo".



2 Toque em [Ajuste de Sinal de Vídeo].

3 Toque em [Câmera].

O menu suspenso aparece.

4 Toque no item que deseja definir.

- **Auto** (padrão): Ajusta a definição de sinal de vídeo automaticamente.
- **PAL**: Ajusta o sinal de vídeo para PAL.
- **NTSC**: Ajusta o sinal de vídeo para NTSC.
- **PAL-M**: Ajusta o sinal de vídeo para PAL-M.
- **PAL-N**: Ajusta o sinal de vídeo para PAL-N.
- **SECAM**: Ajusta o sinal de vídeo para SECAM.

Menu Favoritos

Registrar seus itens de menu favoritos em atalhos permite-lhe saltar rapidamente para a tela de menu registrada com um simples toque na tela "Favoritos".

- ❑ Até 12 itens de menu podem ser registrados no menu de favoritos.

Criando um atalho

1 Exiba a tela "Settings".



2 Toque no ícone de estrela no item do menu que você deseja adicionar ao menu de favoritos.

O ícone de estrela do menu selecionado é preenchido.

- Para cancelar o registro, toque no ícone de estrela na coluna de menu novamente.

Selecionando um atalho

1 Exiba a tela "Favoritos".



2 Toque no item de menu desejado.

Removendo um atalho

1 Exiba a tela "Favoritos".



2 Toque e mantenha a coluna do menu favorito que deseja remover.

O menu selecionado é removido da tela "Favoritos".

- Você também pode remover um atalho ao tocar no ícone de estrela na coluna do menu registrado.

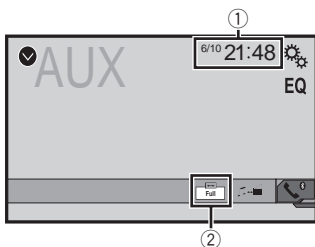

① Visor do relógio

Exibe a tela de ajuste de data e hora

➔ *Definindo a hora e data* na página 34

② Tecla de modo de exibição de tela

Altera o modo de tela ampla

➔ *Alterando o modo de tela ampla* na página 34

Definindo a hora e data

1 Toque na hora atual na tela.

2 Toque em ou para definir a hora e data corretas.

Você pode operar os seguintes itens: Ano, mês, dia, hora, minuto.

- Você pode alterar o formato de exibição de hora para "12 horas" (padrão) ou "24 horas".
- Você pode alterar o formato de exibição de hora: Dia-mês-ano, Mês-dia-ano.

Alterando o modo de tela ampla

Você pode definir o tamanho da tela para vídeo e imagens JPEG/BMP.

- A definição padrão é "Full", e para imagens JPEG/BMP é "Normal".
- Quando há teclas do painel de toque na tela, as imagens são exibidas com o modo "Full" independentemente da sua configuração.

1 Toque na tecla seguinte.

- A aparência dessa tecla muda de acordo com a configuração atual.

2 Toque no modo desejado.

● **Full**

Uma figura 4:3 é ampliada no sentido horizontal somente, permitindo que você desfrute de uma imagem sem perder nada.

● **Zoom**

Uma imagem de 4:3 é ampliada na mesma proporção tanto vertical quanto horizontalmente.

● **Normal**

A imagem 4:3 é exibida normalmente, sem alterar sua proporção.

- Você não pode usar essa função enquanto dirige.
- Diferentes configurações podem ser armazenadas para cada fonte de vídeo.
- Quando um vídeo é exibido em um modo de tela grande que não corresponde à sua razão de aspecto original, ele pode ficar diferente.
- A imagem de vídeo aparecerá mais grosseira quando visualizada no modo "Zoom".

Redefinindo várias configurações/Restaurando esse produto para as configurações padrão

Você pode restaurar as definições ou conteúdo registrado para as definições padrão. Vários métodos são usados para limpar os dados do usuário.

Método 1: Remova a bateria do veículo

Redefine várias configurações registradas nesse produto.

- As definições configuradas na tela "Tema" não são redefinidas.

Método 2: Inicializar do menu "Sistema"

Método 3: Pressione o botão reinicializar

➔ *Reinicialização do microprocessador* na página 8

Restaurando as definições iniciais

- Esta configuração está disponível somente se parar o veículo em um lugar seguro e usar o freio de estacionamento.

⚠PRECAUÇÃO

Não desligue o motor enquanto estiver restaurando as configurações.

1 Visualize a tela de configuração "Sistema".



2 Toque em [Restaurar configurações].

Aparece uma mensagem perguntando se você deseja inicializar as definições.

3 Toque em [Restaurar].

- A fonte é desligada e a conexão com Bluetooth será desligada antes do início do processo.

* As imagens utilizadas neste manual são exemplos quando o aparelho tem o idioma configurado para Inglês.

Precauções

Seu novo produto e este manual

- Não opere este produto, quaisquer aplicativos ou a opção de câmera de visão traseira (se adquirida) se isso desviar sua atenção de alguma forma da operação segura de seu veículo. Sempre observe as regras de condução segura e siga todas as regulamentações de tráfego existentes. Se sentir dificuldade em operar este produto ou ao ler o visor, estacione seu veículo em um local seguro e aplique o freio de mão antes de realizar os ajustes necessários.
- Não instale este sistema de navegação onde o mesmo possa (i) obstruir a visão do motorista, (ii) prejudicar o desempenho de qualquer um dos sistemas operacionais ou recursos de segurança do veículo, incluindo os airbags, botão do pisca-alerta, etc., ou (iii) prejudicar a habilidade do motorista para operar o veículo com segurança. Em alguns casos, pode não ser possível instalar o produto por causa do tipo de veículo ou forma do interior do veículo.

Proteções importantes

⚠️ ADVERTÊNCIA

A Pioneer não recomenda que você instale este produto sozinho. Este produto foi projetado somente para a instalação profissional. Nós recomendamos que apenas o pessoal de serviço autorizado da Pioneer, que possua treinamento especial e experiência em eletrônicos móveis, configure e instale este produto. **NUNCA FAÇA A MANUTENÇÃO DESTA PRODUTO SOZINHO.** Instalar ou fazer a manutenção deste produto e de seus cabos conectores pode expô-lo ao risco de choque elétrico ou outros perigos e pode causar danos ao produto que não são cobertos pela garantia.

Precauções antes de conectar o sistema

⚠️ ADVERTÊNCIA

Não tome nenhuma medida para alterar ou desativar o sistema conectado do freio de mão, que é instituído para a sua proteção. Alterar ou desativar o sistema conectado do freio de mão pode resultar em lesões graves ou morte.

⚠️ PRECAUÇÃO

- Fixe todos os cabos com braçadeiras ou fitas elétricas. Não permita que nenhum fio nu fique exposto.
- Não conecte diretamente o condutor amarelo deste produto à bateria do veículo. Se o condutor for conectado diretamente à bateria, eventualmente a vibração do motor poderá causar a falha do isolamento no ponto onde o fio passa do compartimento de passageiros para o compartimento do motor. Se o isolamento do condutor amarelo rasgar devido ao contato com partes metálicas, pode ocorrer um curto-circuito, resultando em um perigo considerável.
- É extremamente perigoso permitir que cabos fiquem envolvidos na coluna de direção ou na alavanca. Assegure-se de instalar este produto, seus cabos e fiação afastados de maneira que eles não obstruam ou impeçam a direção.
- Assegure-se que os cabos e fios não interfiram ou fiquem presos em quaisquer das partes móveis de seu veículo, especialmente o volante, alavanca de câmbio, freio de mão, trilhos do assento deslizante, portas ou quaisquer dos controles do veículo.
- Não posicione os fios onde eles fiquem expostos a altas temperaturas. O aquecimento do isolamento pode danificar os fios, causando um curto-circuito ou mau funcionamento, bem como danos permanentes ao produto.
- Não encurte nenhum condutor. Se fizer isso, o circuito de proteção (porta-fusível, resistor do fusível ou filtro, etc.) pode funcionar inadequadamente.
- Nunca forneça energia a outros produtos eletrônicos cortando o isolamento do cabo de alimentação do produto e fazendo uma derivação no condutor. A capacidade de corrente do fio condutor será excedida, causando um sobreaquecimento.

Antes de instalar este produto

- Use esta unidade somente com uma bateria de 12 volts e conexão à terra negativa. Deixar de fazer isso pode causar um incêndio ou mau funcionamento.
- Para evitar curtos no sistema elétrico, assegure-se de desconectar (-) o cabo da bateria antes da instalação.

Para prevenir danos

⚠️ ADVERTÊNCIA

- Use alto-falantes com capacidade superior a 50 W (valor de potência) e entre 4 Ω a 8 Ω (valor de impedância). Não use alto-falantes de 1 Ω a 3 Ω para esta unidade.
- O cabo preto é o fio terra. Ao instalar esta unidade ou amplificador de potência (vendido separadamente), certifique-se de conectar o fio terra antes. Assegure-se de que o fio terra esteja devidamente conectado às partes de metal do carro. O fio terra do amplificador de potência e o outro desta unidade ou de qualquer aparelho deve ser conectado no veículo separadamente com parafusos diferentes. Se o parafuso do fio terra se afrouxar ou cair, isto poderá resultar em incêndio, fumaça ou defeito.

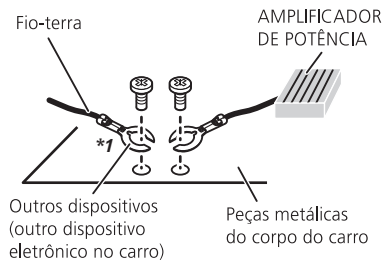

*1 Não fornecido para esta unidade

- Quando trocar o fusível, certifique-se de usar somente um fusível com a capacidade especificada neste produto.
- Este produto não pode ser instalado em um veículo sem a posição ACC (acessório) na chave de ignição.



Posição ACC

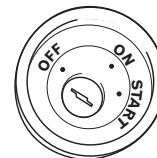

Sem posição ACC

Conexão

- Para evitar um curto-circuito, cubra o condutor desconnectado com fita isolante. É especialmente importante isolar todos os condutores de alto-falante não usados, porque se forem deixados descobertos, podem causar um curto-circuito.
- Para conectar um amplificador de potência ou outros aparelhos neste produto, consulte o manual do produto a ser conectado.

Aviso para o condutor azul/branco

- Quando o interruptor da ignição estiver ligado (ACC ON), um sinal de controle é emitido através do condutor azul/branco. Conecte a um terminal de controle remoto do sistema de amplificador externo, o terminal de controle de relé da autoantena, ou o terminal de controle de energia do reforço da antena (máx. 300 mA 12 V DC). O sinal de controle é a saída por meio do condutor azul/branco, mesmo se a fonte de áudio estiver desligada.

Este produto

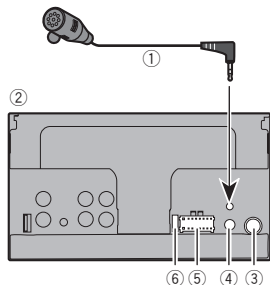

- 1 Microfone 4 m
- 2 Este produto
- 3 Conector da antena
- 4 Entrada de controle remoto com fio
Adaptador de controle remoto com fio pode ser conectado (vendido separadamente).
- 5 Fonte de energia
- 6 Fusível (10 A)

Cabo de alimentação

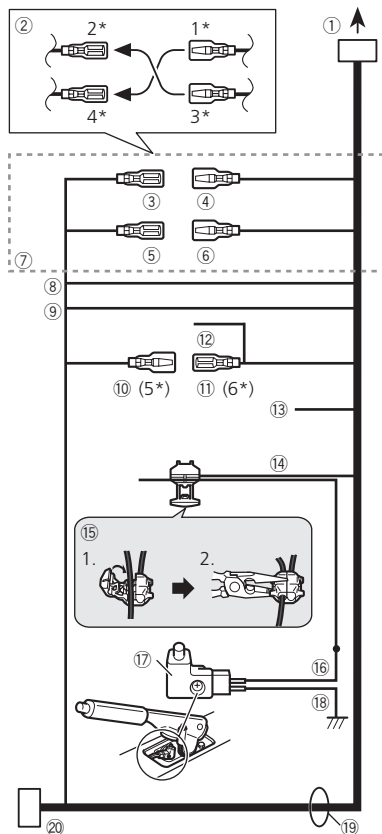

- 1 Para a alimentação de energia
- 2 Dependendo do tipo de veículo, a função de 2* e 4* pode ser diferente. Nesse caso, certifique-se de conectar 1* a 4* e 3* a 2*.
- 3 Amarelo (2*)
Backup (ou opcional)
- 4 Amarelo (1*)
Conecte ao terminal de alimentação de 12 V constante.
- 5 Vermelho (4*)
Opcional (ou backup)
- 6 Vermelho (3*)
Conecte ao terminal controlado pela chave de ignição (12 VCC).
- 7 Conecte entre si os conectores da mesma cor.
- 8 Laranja/branco
Ao terminal do interruptor de Lightning.
- 9 Preto (terra)
Para o corpo do veículo (metal).
- 10 Azul/branco (5*)
A posição do pino do conector ISO será diferente dependendo do tipo de veículo. Conecte 5* e 6* quando o Pino 5 for do tipo controle da antena. Em outro tipo de veículo, nunca conecte 5* e 6*.
- 11 Azul/branco (6*)
Conecte ao terminal de controle do relé da antena automática (máx. 300 mA 12 VCC).
- 12 Azul/branco
Conecte ao terminal de controle de sistema do amplificador de potência (máx. 300 mA 12 V DC).
- 13 Violeta/branco
Dos dois cabos conectados à lâmpada traseira, conecte o que a voltagem muda quando a alavanca de mudança estiver na posição REVERSO (R). Esta conexão permite que a unidade detecte se o carro está se movendo para a frente ou para trás.
- 14 Verde claro
Usado para detectar o status LIGADO/DESLIGADO do freio de estacionamento. Este cabo deve ser conectado ao lado de fonte de energia do botão do freio de estacionamento.
- 15 Método de conexão
1 Prensão do conector.
2 Prensão firmemente com os alicates de ponta fina.
- 16 Lado de fonte de energia
- 17 Botão do freio de estacionamento
- 18 Lado do terra
- 19 Conectores do alto-falante
Branco: Dianteiro esquerdo +
Branco/preto: Dianteiro esquerdo -
Cinza: Dianteiro direito +
Cinza/preto: Dianteiro direito -
Verde: Traseiro esquerdo +

Verde/preto: Traseiro esquerdo –
Violeta: Traseiro direito +

Violeta/preto: Traseiro direito –

20 Conector ISO

Em alguns veículos, o conector ISO pode ser dividido em dois. Nesse caso, certifique-se de conectar aos dois conectores.

- A posição do botão do freio de mão depende do modelo do veículo. Para obter detalhes, consulte o Manual do proprietário do veículo ou revendedor.
- Quando um subwoofer estiver conectado a este produto em vez de um altofalante traseiro, mude o ajuste da saída traseira no ajuste inicial. A saída de subwoofer deste produto é monaural.
- Ao utilizar um subwoofer de 70W (2Ω), certifique-se de conectar o subwoofer aos cabos violeta e violeta/preto desta unidade. Não conecte nada aos cabos preto/verde e verde.

Freio de Estacionamento

- 1 Se o cabo “Luz verde” está ligado ao interruptor do freio de estacionamento, a imagem de vídeo na tela será controlada por esta função.
- 2 O monitor exibe a tela preta com informações de aviso para impedir o motorista de assistir conteúdo de vídeo durante a condução.

Amplificador de potência (vendido separadamente)

Sem amplificador interno

! Importante

Os cabos dos altofalantes não são usados quando esta conexão estiver em uso.

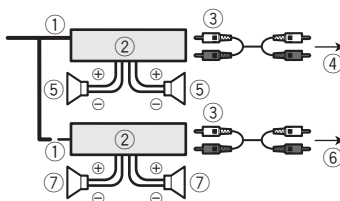

Com amplificador interno

! Importante

Sinais provenientes das altofalantes dianteiros e traseiros são emitidos pelos cabos de altofalantes quando esta conexão estiver em uso.

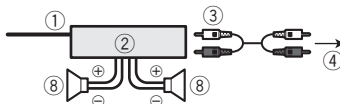

- ① Controle remoto do sistema
Conecte o cabo azul/branco.
 - ② Amplificador de potência (vendido separadamente)
 - ③ Conecte o cabo RCA (vendido separadamente)
 - ④ Para saída traseira ou do subwoofer
Conecte um cabo de acordo com a configuração pré-saída.
 - ⑤ Altofalante traseiro ou subwoofer
 - ⑥ Para saída frontal
 - ⑦ Altofalante frontal
 - ⑧ Subwoofer
- Você pode alterar a saída RCA do subwoofer dependendo do seu sistema de subwoofer.
 - A saída de subwoofer deste produto é monaural.

iPod / iPhone

- Para mais detalhes sobre como conectar um dispositivo externo usando um cabo vendido separadamente, consulte o manual do cabo.
- Para obter mais detalhes a respeito da conexão, operações e compatibilidades do iPhone, consulte o *Configuração para iPod* na página 15.

iPod / iPhone com conector Lightning

Conexão via porta USB

O cabo de interface USB para iPod / iPhone (CD-IU52) (vendido separadamente) é necessário para a conexão.

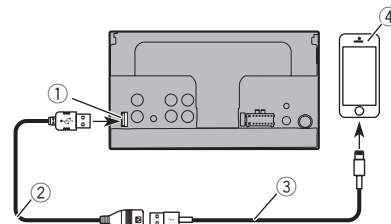

- ① Porta USB
- ② Cabo USB 1,5 m
- ③ Cabo de interface USB para iPod / iPhone (CD-IU52) (vendido separadamente)
- ④ iPhone com conector Lightning

iPod / iPhone com conector de 30 pinos

Conexão via entrada AUX

O cabo de interface USB para iPod / iPhone (CD-IU201V) (vendido separadamente) é necessário para a conexão.

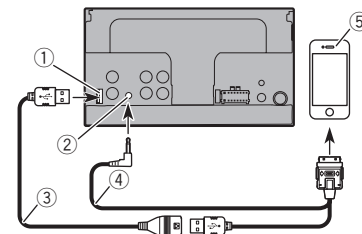

- ① Porta USB
- ② Entrada AUX
- ③ Cabo USB 1,5 m
- ④ Cabo de interface USB para iPod / iPhone (CD-IU201V) (vendido separadamente)
- ⑤ iPhone com conector de 30 pinos

Câmera

Sobre a câmera de visão traseira

Quando você usa a câmera de visão traseira, a visão traseira muda automaticamente do vídeo movendo a alavanca de câmbio para **REVERSO (R)**. O modo de **Rear View** também permite que você verifique o que está atrás de você enquanto estiver dirigindo.

⚠️ ADVERTÊNCIA

USE A ENTRADA SOMENTE PARA MARCHA RÉ OU PARA A IMAGEM DE ESPELHO DA CÂMERA DE VISÃO TRASEIRA. OUTROS USOS PODERÃO RESULTAR EM LESÕES OU DANOS.

⚠️ PRECAUÇÃO

- A imagem da tela pode aparecer invertida.
- Com a câmera de visão traseira, você pode ficar de olho em reboques, ou de volta para um espaço de estacionamento apertado. Não use para fins de entretenimento.
- Objetos na visão traseira podem aparecer mais próximos ou mais distantes do que na realidade estão.
- A área da imagem de imagens em tela cheia exibidas durante a reversão ou a verificação da parte traseira do veículo podem diferir ligeiramente.

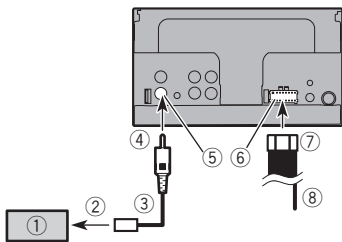

- ① Câmera de visão traseira (ND-BC6) (vendido separadamente)
- ② Para saída de vídeo.
- ③ Cabo RCA (fornecido com o ND-BC6)

- ④ Este produto
 - ⑤ Marrrom (**R.C IN**)
 - ⑥ Fonte de energia
 - ⑦ Cabo de alimentação
 - ⑧ Violeta/branco (**REVERSE-GEAR SIGNAL INPUT**)
- ⇒ *Cabo de alimentação na página 36*
- Apenas conecte a câmera de visão traseira à **R.C IN**. Não conecte qualquer outro equipamento.
 - Algumas configurações apropriadas são necessárias a usar outras câmeras de visão traseira.
- ⇒ *Configurando a câmera de visão traseira na página 27*

Componente de vídeo externo e o visor

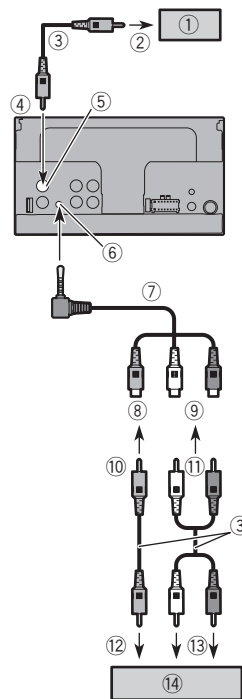

- ① Tela traseira com conectores de entrada RCA
- ② Para entrada de vídeo
- ③ Cabos RCA (vendidos separadamente)
- ④ Este produto
- ⑤ Amarelo (**V OUT**)
- ⑥ Entrada AUX
- ⑦ cabo miniconector AV (CD-RM10) (vendido separadamente)
- ⑧ Amarelo
- ⑨ Vermelho, branco

- ⑩ Para Amarelo
 - ⑪ Para Vermelho, branco
 - ⑫ Para saída de vídeo.
 - ⑬ Para saídas de áudio
 - ⑭ Componente de vídeo externo (vendido separadamente)
- A configuração apropriada é necessária para usar o componente de vídeo externo.
- ↪ Fonte AUX na página 26

⚠️ ADVERTÊNCIA

NUNCA instale o visor traseiro em um local que permita ao motorista assistir o vídeo enquanto dirige.

A saída de vídeo traseira deste produto destina-se à conexão de um visor para permitir aos passageiros nos bancos traseiros assistirem ao vídeo.

Precauções antes da instalação

⚠️ PRECAUÇÃO

Nunca instale este produto em lugares onde, ou de maneira que:

- **Pode ocorrer ferimentos ao motorista ou passageiros se o veículo parar de repente.**
- **Pode interferir na operação do veículo pelo motorista, se estiver no chão, em frente ao banco do motorista ou próximo ao volante ou alavanca.**
- **Para assegurar a instalação adequada, certifique-se de usar as peças fornecidas, da forma especificada. Se qualquer peça não for fornecida com este produto, use peças compatíveis da forma especificada depois de conferir a compatibilidade das peças com o seu revendedor. O uso de peças diferentes e incompatíveis pode danificar as peças internas deste produto, ou podem ficar frouxas e soltar o produto.**
- **Não instale este sistema de navegação onde o mesmo possa (i) obstruir a visão do motorista, (ii) prejudicar o desempenho de qualquer um dos sistemas operacionais ou recursos de segurança do veículo, incluindo os airbags, botão do pisca-alerta, etc., ou (iii) prejudicar a habilidade do motorista para operar o veículo com segurança.**
- **Nunca instale este produto em frente ou próximo ao local do painel, porta ou pilar do qual um dos airbags do veículo seriam implementados. Consulte o manual do proprietário de seu veículo para obter referências sobre a área de implementação dos airbags frontais.**

Antes da instalação

- Consulte sua concessionária mais próxima se a instalação necessitar de furos de broca ou outras modificações no veículo.
- Antes de fazer uma instalação final deste produto, conecte os fios temporariamente para confirmar que as conexões estão corretas e que o sistema funciona adequadamente.

Notas sobre a instalação

- Não instale este produto em lugares sujeitos a altas temperaturas ou umidade, tal como:
- Lugares perto de um aquecedor, abertura de ventilação ou ar condicionado.
- Lugares expostos à luz direta do sol, tal como na parte superior do painel de instrumentos.

- Lugares que podem ser expostos à chuva, tais como perto da porta ou no assoalho do veículo.
- Instale este produto horizontalmente em uma superfície dentro de 0 a 30 graus de tolerância (dentro de 5 graus para a esquerda ou direita). A instalação imprópria da unidade, com a superfície inclinada mais do que essas tolerâncias, aumenta o potencial para erros no visor de localização do veículo e pode causar um desempenho reduzido do visor.

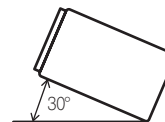

- Ao instalar, para assegurar a dispersão apropriada do calor ao usar esta unidade, certifique-se de deixar um espaço suficiente por trás do painel posterior e enrole quaisquer cabos frouxos de forma que não bloqueiem as aberturas de ventilação.

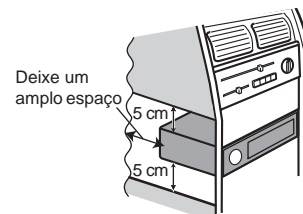

Instalação usando os orifícios de parafuso no lado do produto

- **Fixação deste produto ao suporte de montagem de rádio de fábrica.**

Posicione este produto para que os orifícios de parafuso estejam alinhados com os orifícios do parafuso no suporte e aperte os parafusos nos três locais de cada lado.

Instalação

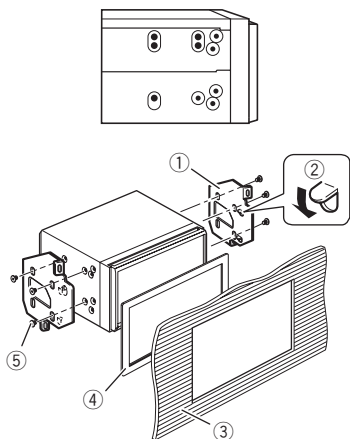

- 1 Suporte de montagem do quadro de fábrica
- 2 Se a lingueta interferir com a instalação, você pode dobrá-la para baixo para fora do caminho.
- 3 Painel de controle ou console
- 4 Quadro
Em alguns tipos de veículos, discrepância pode ocorrer entre o aparelho e o painel. Se isso acontecer, utilize o quadro fornecido para preencher a lacuna.
- 5 Parafuso de armação
Certifique-se de usar os parafusos fornecidos com este produto.

Instalação do microfone

- Instale o microfone em um lugar onde sua direção e distância desde o motorista facilite a captura da voz do motorista.
- Assegure-se em desligar (ACC OFF) o produto antes de conectar o microfone.

Montagem no quebra-sol

- 1 Encaixe o condutor do microfone na ranhura.

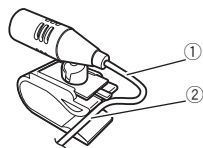

- 1 Condutor do microfone
- 2 Ranhura

- 2 **Fixe o grampo para microfone no quebra-sol.**

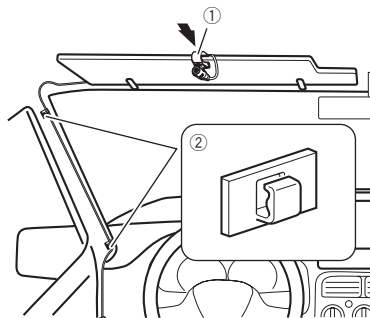

- 1 Grampo para microfone
- 2 Braçadeiras
Use braçadeiras vendidas separadamente para fixar os fios, onde seja necessário, dentro do veículo.
Instale o microfone no quebra-sol quando ele estiver na posição levantada. Ele não pode reconhecer a voz do motorista quando o quebra-sol está na posição baixada.

Instalação na coluna da direção

- 1 **Desconecte a base do microfone do grampo para microfone deslizando a base do microfone enquanto pressiona a aba.**

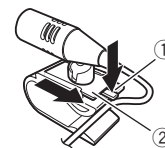

- 1 Guia
- 2 Base do microfone

- 2 **Monte o microfone na coluna da direção.**

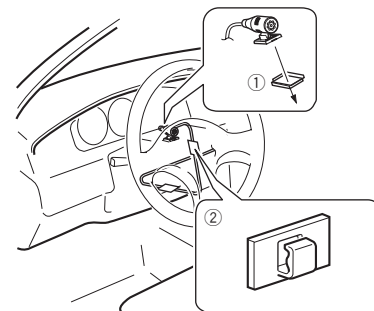

- 1 Fita adesiva dupla face
 - 2 Braçadeiras
Use braçadeiras vendidas separadamente para fixar os fios, onde seja necessário, dentro do veículo.
- Mantendo-a longe do volante.

Ajustando o ângulo do microfone



Resolução de problemas

Se você tiver problemas em utilizar este produto, consulte esta seção. Os problemas mais comuns estão listados abaixo, juntamente com possíveis causas e soluções. Se uma solução para o seu problema não puder ser encontrada aqui, entre em contato com o revendedor ou o serviço autorizado mais próximo da Pioneer.

Problemas com a tela AV

A reprodução de CD ou DVD não é possível.

- O disco está inserido de cabeça para baixo.
 - Insira o disco com a etiqueta voltada para cima.
- O disco está sujo.
 - Limpe o disco.
- O disco está arranhado ou, de alguma forma, danificado.
 - Insira um disco normal, disco redondo.
- Os arquivos no disco estão em formato de arquivo irregular.
 - Verifique o formato do arquivo.
- O formato do disco não pode ser reproduzido.
 - Substitua o disco.
- O disco carregado é um tipo que esse produto não pode reproduzir.
 - Verifique que tipo de disco é.

A tela é coberta por uma mensagem de cuidado e o vídeo não pode ser exibido.

- O condutor do freio de estacionamento não está conectado ou aplicado.
 - Conecte o condutor do freio de estacionamento corretamente, e aplique o freio.
- A trava do freio de estacionamento está ativada.
 - Estacione o veículo em um lugar seguro e aplique o freio de estacionamento.

O áudio ou vídeo pula.

- Esse produto não está preso firmemente.
 - Prenda o produto com firmeza.

Nenhum som é produzido. O nível de volume não aumenta.

- Os cabos não estão conectados corretamente.
 - Conecte os cabos corretamente.
- O sistema está parado, com movimento lento ou reprodução de quadro a quadro com DVD-Video.
 - Não há som durante a condição parada, com movimento lento ou reprodução de quadro a quadro com DVD-Video.
- O sistema está pausado ou executando, em retrocesso ou avanço rápido durante a reprodução do disco.
 - Para mídia diferente de música CD (CD-DA), não há som nos movimentos de retrocesso ou avanço rápido.

O ícone é exibido, e a operação é impossível.

- A operação não é compatível com a configuração do vídeo.
 - Esta operação não é possível. (Por exemplo, a reprodução de DVD não oferece esse ângulo, sistema de áudio, idioma de legendas, etc.)

A imagem para (pausa) e esse produto não pode ser operado.

- A leitura de dados é impossível durante a reprodução do disco.
 - Pare a reprodução um pouco, em seguida reinicie.

A imagem está estivada, com uma razão de aspecto incorreta.

- A configuração do aspecto está incorreta para a exibição.
 - Selecione a configuração apropriada para essa imagem.

Uma mensagem de trava parental é exibida e a reprodução de DVD não é possível.

- A trava parental está ativada.
 - Desative a trava parental ou mude o nível.

A trava parental para reprodução de DVD não pode ser cancelada.

- O código está incorreto.
 - Insira o código correto.

A reprodução não está com a definição de idioma de áudio e idioma de legenda selecionada em "Config. DVD/DivX".

- A reprodução de DVD não oferece diálogos ou legendas no idioma selecionado em "Config. DVD/DivX".
 - A alteração do idioma selecionado não é possível se o idioma selecionado em "Config. DVD/DivX" não estiver registrado no disco.

A imagem está extremamente suja/distorcida e escura durante a reprodução.

- O disco oferece um sinal para proibir a cópia. (Alguns discos possuem isso.)
 - Como este produto é compatível com o sistema de proteção contra cópia, a imagem pode apresentar faixas horizontais ou outras imperfeições quando um disco com esse tipo de sinal de proteção é exibido em alguns monitores. Isto não é um mal-funcionamento.

O iPod não pode ser usado.

- O iPod está travado.
 - Reconecte o iPod com o cabo de interface USB para iPod / iPhone.
 - Atualize a versão de software do iPod.
- Um erro ocorreu.
 - Reconecte o iPod com o cabo de interface USB para iPod / iPhone.
 - Estacione o veículo em um lugar seguro e desligue o motor. Gire a chave de ignição para a posição desligada (ACC OFF). Em seguida, dê a partida no motor e ligue esse produto novamente.
 - Atualize a versão de software do iPod.
- Os cabos não estão conectados corretamente.
 - Conecte os cabos corretamente.

O som do iPod não pode ser ouvido.

- A direção da saída de áudio pode mudar automaticamente quando as conexões de Bluetooth e USB são usadas ao mesmo tempo.
 - Use o iPod para alterar a direção de saída de áudio.

Problemas com a tela de telefone

A discagem é impossível porque as teclas do painel de toque para discagem estão inativas.

- O seu telefone está fora do alcance de serviço.
 - Tente de novo depois de reentrar no alcance de serviço.
- A conexão entre o telefone celular e esse produto não pode ser estabelecida agora.
 - Realize o processo de conexão.

Problemas com a tela de Aplicativos

Uma tela preta é exibida.

- Ao usar o aplicativo, ele foi finalizado no lado de smartphone.
 - Pressione  para exibir a tela de menu inicial.
- O SO do smartphone pode estar esperando pela operação de tela.
 - Pare o veículo em um local seguro e verifique a tela do smartphone.

A tela é exibida, mas a operação não funciona direito.

- Um erro ocorreu.
 - Estacione o veículo em um lugar seguro e desligue a chave de ignição (ACC OFF). Logo em seguida, ligue a chave de ignição (ACC ON) novamente.

Apêndice

Smartphone não foi carregado.

- Carregamento cessou porque a temperatura do smartphone subiu devido a seu uso prolongado durante o carregamento.
 - Desconecte o smartphone do cabo e espere até que esfrie.
- Mais bateria foi consumida do que recarregada durante o carregamento.
 - Este problema pode ser resolvido ao interromper todos os serviços desnecessários no smartphone.

Mensagens de erro

Quando ocorrem problemas com esse produto, uma mensagem de erro é exibida na tela. Consulte a tabela abaixo para identificar o problema, em seguida, execute as ações corretivas sugeridas. Se o erro persistir, registre a mensagem de erro e entre em contato com um revendedor ou centro de serviços da Pioneer mais próximo.

Comum

Erro Amplificador.

- Esse produto deixa de funcionar ou a conexão do alto-falante está incorreta; o circuito de proteção está ativado.
 - Verifique a conexão do altofalante. Se a mensagem deixar de aparecer mesmo após o motor ter sido ligado e desligado, entre em contato com um revendedor ou uma central de serviços da Pioneer para obter assistência.

Product overheat. System will be shut down automatically in 1 minute. Restart the product by ACC Off/On may fix this problem. If this message keep showing up, it is possible that some problem occurred in the product.

- A temperatura é muito alta para este produto funcionar.
 - Siga as instruções exibidas na tela. Se isso não resolver o problema, entre em contato com o seu revendedor ou uma Estação Pioneer autorizada para obter ajuda.

Reprodutor de Discos

Erro-02-XX

- O disco está sujo.
 - Limpe o disco.
- O disco está arranhado.
 - Substitua o disco.
- O disco está inserido de cabeça para baixo.
 - Verifique se o disco foi inserido corretamente.
- Há algum erro elétrico ou mecânico.
 - Pressione o botão **RESET**.

Disco de Região Diferente

- O disco não possui o mesmo número de região que esse produto.
 - Substitua o DVD por um que contenha o número de região correto.

Disco irreproduzível

- Esse tipo de disco não pode ser reproduzido nesse produto.
 - Substitua o disco por um que possa ser reproduzido nesse produto.

Arquivo irreproduzível

- Esse tipo de arquivo não pode ser reproduzido nesse produto.
 - Selecione um arquivo que pode ser reproduzido.

Paludo

- O disco inserido contém arquivos DRM protegidos.
 - Os arquivos protegidos são ignorados.

Protegido

- Todos os arquivos no disco inserido estão integrados com DRM.
 - Substitua o disco.

TEMP

- A temperatura do produto está fora dos intervalos operacionais normais.
 - Aguarde até que esse produto retorne à temperatura dentro dos limites operacionais normais.

Esta locação DivX expirou.

- O disco inserido contém conteúdo DivX VOD vencido.
 - Selecione um arquivo que pode ser reproduzido.

Video resolution not supported

- Arquivos que não podem ser reproduzidos nesse produto estão incluídos no arquivo.
 - Selecione um arquivo que pode ser reproduzido.

Não é possível gravar na memória flash.

- O histórico de reprodução para conteúdo VOD não pode ser salvo por alguns motivos.
 - Tente de novo.
 - Se a mensagem aparecer frequentemente, consulte seu revendedor.

Seu aparelho não está autorizado a reproduzir este vídeo de DivX protegido.

- O código de registro DivX desse produto não foi autorizado pelo provedor de conteúdo DivX VOD.
 - Registre esse produto junto ao provedor de conteúdo DivX VOD.

Taxa de quadros não suportada

- A taxa de quadro do arquivo DivX é mais de 30 fps.
 - Selecione um arquivo que pode ser reproduzido.

Áudio não suportado

- Esse tipo de arquivo não é suportado nesse produto.
 - Selecione um arquivo que pode ser reproduzido.

Dispositivo de armazenamento USB

Erro-02

- A comunicação falhou.
 - Desligue a chave de ignição e então ligue-a novamente.
 - Desconecte o dispositivo de armazenamento USB.
 - Mude para uma fonte diferente. Então, retorne para o dispositivo de armazenamento USB.

Arquivo irreproduzível

- Esse tipo de arquivo não pode ser reproduzido nesse produto.
 - Selecione um arquivo que pode ser reproduzido.
- A segurança do dispositivo de armazenamento externo USB está ativada.
 - Siga as instruções do dispositivo de armazenamento USB para desativar a segurança.

Paludo

- O dispositivo de armazenamento USB contém arquivos DRM protegidos.
 - Os arquivos protegidos são ignorados.

Protegido

- Todos os arquivos no dispositivo de armazenamento USB estão integrados com DRM.
 - Substitua o dispositivo de armazenamento USB.

USB incompatível

- O dispositivo de armazenamento USB conectado não é suportado por esse produto.
 - Desconecte seu dispositivo e substitua-o por um dispositivo de armazenamento USB compatível.

Verificação USB

- O conector USB ou cabo USB está em curto circuito.
 - Verifique se o conector USB ou cabo USB não está preso em algo ou danificado.
- O dispositivo de armazenamento USB conectado consome mais corrente do que o máximo permitido.
 - Desconecte o dispositivo de armazenamento USB e não o use. Gire a chave de ignição para OFF e depois ACC ou ON, então conecte um dispositivo de armazenamento USB compatível.

Video resolution not supported

- Arquivos que não podem ser reproduzidos nesse produto estão incluídos no arquivo.
 - Selecione um arquivo que pode ser reproduzido.

Apêndice

USB foi desconectado para proteção do dispositivo. Não insira novamente o dispositivo USB. Pressione reset para reiniciar.

- O conector USB ou cabo USB está em curto circuito.
 - Verifique se o conector USB ou cabo USB não está preso em algo ou danificado.
- O dispositivo de armazenamento USB conectado consome mais corrente do que o máximo permitido.
 - Desconecte o dispositivo de armazenamento USB e não o use. Gire a chave de ignição para OFF e depois ACC ou ON, então conecte um dispositivo de armazenamento USB compatível.
- O cabo de interface USB para iPod / iPhone está em curto circuito.
 - Verifique se o cabo de interface USB para iPod / iPhone ou o cabo USB não está preso em algo ou danificado.

Audio não suportado

- Esse tipo de arquivo não é suportado nesse produto.
 - Selecione um arquivo que pode ser reproduzido.

iPod

Erro-02-6X

- Falha no iPod.
 - Desconecte o cabo do iPod. Depois que o menu principal do iPod é exibido, reconecte o iPod e redefina-o.

Erro-02-60

- A versão de firmware do iPod está velha.
 - Atualize a versão do iPod.

Bluetooth

Erro-10

- A energia falha para o módulo de Bluetooth desse produto aparece.
 - Gire a chave de ignição para OFF e então para ON. Se a mensagem de erro ainda aparecer após o procedimento acima, entre em contato com seu revendedor ou um Centro de serviço autorizado da Pioneer.

Manipulação e cuidados com os discos

Algumas precauções básicas são necessárias ao manipular discos.

Drive incorporado e cuidados

- Utilize apenas discos convencionais, totalmente circulares. Não use discos com formas diferentes.
- Não use discos rachados, lascados, empenados ou danificados, pois isso pode danificar o drive incorporado.
- Use discos de 12 cm. Não use discos de 8 cm ou um adaptador para discos de 8 cm.
- Quando usar disco que podem ter as superfícies de etiquetas impressas, verifique as instruções e os avisos dos discos. Dependendo dos discos, inserir ou ejetar pode não ser possível. O uso de tais discos pode resultar em danos neste equipamento.
- Não fixe etiquetas, não escreva nem aplique substâncias químicas na superfície dos discos.
- Não conecte etiquetas disponíveis comercialmente ou outros materiais nos discos.
- Para limpar um disco, limpe-o com um pano macio, movendo do centro para fora.
- A condensação pode prejudicar o desempenho do drive incorporado temporariamente.
- A reprodução de discos pode não ser possível em virtude das características dos discos, formato dos discos, aplicativo gravado, ambiente de reprodução, condições de armazenamento, etc.
- Os impactos na estrada podem interromper a reprodução de um disco.
- Leia as precauções para os discos antes de usá-los.

Condições ambientais para reproduzir um disco

- Em temperaturas extremamente altas, um corte de temperatura protege este produto desligando-o automaticamente.
- Apesar do nosso projeto cuidadoso do produto, pequenos arranhões que não afetam o funcionamento real podem aparecer na superfície do disco devido ao desgaste mecânico, condições ambientais para uso ou manipulação do disco. Isso não é um sinal de mau funcionamento do produto. Considere isso como um desgaste normal.

Discos reproduzíveis

DVD-Vídeo



- **DVD** é uma marca comercial da DVD Format/Logo Licensing Corporation.
- Não é possível reproduzir discos DVD-Áudio. É provável que essa unidade de DVD não possa reproduzir todos os discos que possuem as marcas demonstradas acima.

CD



Discos gravados com AVCHD

Essa unidade não é compatível com discos gravados em formato AVCHD (Advanced Video Codec High Definition). Não insira discos AVCHD. Se inseridos, o disco poderá não ser ejetado.

Reproduzindo DualDisc

- DualDiscs são discos de dois lados que possuem CD regravável para áudio e um DVD regravável para vídeo do outro.
- A reprodução do lado do DVD é possível com esse produto. Entretanto, como o lado de CD do DualDiscs não é fisicamente compatível com o padrão de CD geral, pode não ser possível a reprodução do lado de CD com esse produto.
- O carregamento e a ejeção frequentes de um DualDisc podem resultar em arranhões no disco.

Apêndice

- Arranhões sérios podem causar problemas de reprodução nesse produto. Em alguns casos, um DualDisc pode ficar enroscado no slot de carregamento de disco e não será ejetado. Para impedir isso, recomendamos que você evite o uso de DualDisc com esse produto.
- Consulte o fabricante para obter mais informações sobre DualDiscs.

Dolby Digital

Esse produto fará mixagem de sinais com Dolby Digital internamente e o som será transmitido em estéreo.

- Fabricado sob licença da Dolby Laboratories. A Dolby e o símbolo duplo D são marcas registradas da Dolby Laboratories.



Informações detalhadas para a mídia reproduzível

Compatibilidade

Notas comuns sobre compatibilidade de disco

- Certas funções desse produto podem não estar disponíveis para alguns discos.
- A compatibilidade com todos os discos não é garantida.
- Não é possível reproduzir discos DVD-ROM/DVD-RAM.
- A reprodução de discos torna-se impossível com exposição direta da luz do sol, altas temperaturas ou dependendo das condições de armazenagem no veículo.

Discos DVD-Video

- Discos DVD-Video que possuem números de região incompatíveis não podem ser reproduzidos nessa unidade de DVD. O número de região do reprodutor pode ser localizado no chassi do produto.

Discos DVD-R/DVD-RW/DVD-R SL (Single Layer)/DVD-R DL (Dual Layer)

- Discos não finalizados que foram gravados com um formato de Vídeo (modo de vídeo) não podem ser reproduzidos.
- Discos que foram gravados com um formato de Gravação de Vídeo (modo de VR) não podem ser reproduzidos.
- Discos DVD-R DL (Dual Layer) que foram gravados com gravação Layer Jump não podem ser reproduzidos.
- Para obter informações detalhadas sobre modo de gravação, entre em contato com o fabricante da mídia, gravadores ou software de gravação.

Discos CD-R/CD-RW

- Discos não finalizados não podem ser reproduzidos.
- Pode não ser possível reproduzir discos CD-R/CD-RW gravados num gravador de CD de música ou num computador por causa das características dos discos, arranhões ou sujeira nos discos, ou sujeira, arranhões ou condensação na lente do drive incorporado.
- A reprodução de discos gravados num computador pode não ser possível, dependendo do dispositivo de gravação, software de escrita, suas definições, e outros fatores ambientais.
- Grave com o formato correto. (Para maiores detalhes, contate o fabricante da mídia, gravadores ou software de escrita.)
- Os títulos e outras informações de texto gravados num disco CD-R/CD-RW podem não ser exibidos por este produto (no caso de dados de áudio (CD-DA)).
- Leia as precauções que acompanham os discos CD-R/CD-RW antes de usá-los.

Notas comuns sobre o dispositivo de armazenamento USB

- Não deixe o dispositivo de armazenamento USB em nenhum lugar com altas temperaturas.
- Dependendo do tipo de dispositivo de armazenamento USB usado, esse produto poderá não reconhecer o dispositivo de armazenamento ou os arquivos poderão não ser reproduzidos corretamente.
- As informações de texto de alguns arquivos de áudio e vídeo não podem ser exibidas corretamente.
- As extensões dos arquivos devem ser usadas adequadamente.
- Pode haver um leve atraso quando iniciar a reprodução de arquivos em um dispositivo de armazenamento USB com hierarquias complexas de pastas.
- As operações podem variar dependendo do tipo do dispositivo de armazenamento USB.

- Pode não ser possível reproduzir alguns arquivos USB devido às características do arquivo, formato do arquivo, aplicativo gravado, ambiente de reprodução, condições de armazenagem, e assim em diante.

Compatibilidade com dispositivos de armazenamento USB

- ☞ Para obter detalhes sobre a compatibilidade de dispositivo de armazenamento USB com esse produto, consulte *Especificações* na página 48.
- Protocolo: em massa
- Não é possível conectar um dispositivo de armazenamento USB a este produto por meio de hub USB.
- O dispositivo de armazenamento USB particionado não é compatível com esse produto.
- Fixe de forma segura o dispositivo de armazenamento USB durante a condução. Não deixe que o dispositivo de armazenamento USB caia no assoalho, onde ele possa emaranhar-se com o pedal do freio ou acelerador.
- Pode ocorrer uma ligeira demora para começar a reprodução de arquivos de áudio codificados com dados de imagem.
- Alguns dispositivos de armazenamento USB conectados a esse produto pode gerar ruídos no rádio.
- Não conecte nada diferente do dispositivo de armazenamento USB.

Seqüência de arquivos de áudio no dispositivo de armazenamento USB

Para dispositivos de armazenamento USB, a seqüência é diferente daquela do dispositivo de armazenamento USB.

Diretrizes de manipulação e informações suplementares

- Esse produto não é compatível com o Multi Media Card (MMC).
- Arquivos com proteção de direitos autorais não podem ser reproduzidos.

Notas comuns sobre arquivos DivX

Observações específicas para arquivos DivX

- Somente arquivos DivX transferidos de sites de associados DivX são garantidos para operação apropriada. Arquivos DivX não autorizados podem não funcionar corretamente.
- Arquivos DRM alugados não podem ser operados até o momento em que a reprodução é iniciada.
- Esse produto corresponde a uma exibição de arquivo DivX de 1 590 minutos 43 segundos. Operações de pesquisa além desse limite de tempo são proibidas.
- A reprodução de arquivo DivX VOD requer fornecimento de código de ID desse produto para o provedor de DivX VOD. A respeito desse código de ID, consulte *Exibindo seu código de registro DivX VOD* na página 32.

Apêndice

- Para mais informações sobre as versões de vídeo Divx que podem ser reproduzidos neste produto, consulte *Especificações* na página 48.
- Para obter mais informações sobre DivX, visite o seguinte site:

<http://www.divx.com/>

Arquivos de legendas DivX

- Arquivos com legenda em formato Srt com a extensão ".srt" podem ser usados.
- Somente um arquivo de legenda pode ser usado para cada arquivo DivX. Vários arquivos de legenda não podem ser associados.
- Arquivos de legenda que são nomeados com a mesma cadeia de caracteres que o arquivo DivX antes da extensão são associados ao arquivo DivX. As cadeias de caracteres antes da extensão precisam ser exatamente as mesmas. No entanto, se houver somente um arquivo DivX e um arquivo de legenda em uma única pasta, os arquivos são associados mesmo se os nomes de arquivos não forem os mesmos.
- O arquivo de legenda deve ser armazenado na mesma pasta que o arquivo DivX.
- Até 255 arquivos de legenda podem ser usados. Todo arquivo de legenda excedente não será reconhecido.
- Até 64 caracteres podem ser usados para nomear o arquivo de legenda, inclusive a extensão. Se mais de 64 caracteres forem usados para o nome do arquivo, o arquivo de legenda pode não ser reconhecido.
- O código de caractere do arquivo de legenda deve estar em conformidade com ISO-8859-1. O uso de caracteres diferentes de ISO-8859-1 pode fazer com que os caracteres não sejam exibidos corretamente.
- As legendas podem não ser exibidas corretamente se os caracteres exibidos no arquivo da legenda incluem código de controle.
- Para materiais que usam uma taxa de transferência alta, as legendas e vídeo podem não ser sincronizados completamente.
- Se várias legendas estiverem programadas para exibir dentro de um quadro de tempo muito curto, como 0,1 segundo, as legendas poderão não aparecer no tempo correto.

Quadro de compatibilidade de mídia

Geral

- Tempo máximo de reprodução de arquivo de áudio armazenado no disco: 60 h
- Tempo máximo de reprodução de arquivo de áudio armazenado em um dispositivo de armazenamento USB: 7,5h (450 minutos)

CD-R/-RW

Sistema de arquivo: ISO9660 nível 1.ISO9660 nível 2.Romeo, Joliet.UDF 1.02/1.50/2.00/2.01/2.50
Número máximo de pastas: 300
Número máximo de arquivos: 999
Tipos de arquivos reproduzíveis: MP3, WMA, AAC, WAV, DivX, MPEG1, MPEG2, MPEG4

DVD-R/-R SL/-R DL/ DVD-RW

Sistema de arquivo: ISO9660 nível 1.ISO9660 nível 2.Romeo, Joliet.UDF 1.02/1.50/2.00/2.01/2.50
Número máximo de pastas: 300
Número máximo de arquivos: 3 500
Tipos de arquivos reproduzíveis: MP3, WMA, AAC, WAV, DivX, MPEG1, MPEG2, MPEG4

Dispositivo de armazenamento USB

Sistema de arquivo: FAT16/FAT32
Número máximo de pastas: 300
Número máximo de arquivos: 15 000
Tipos de arquivos reproduzíveis: MP3, WMA, AAC, WAV, MPEG4, JPEG, BMP

Compatibilidade MP3

- Ver. 2.x de ID3 marcação é priorizada quando ambas Ver. 1.x e Ver. 2.x existe.
- Esse produto não é compatível com o seguinte: MP3i (MP3 interativo), mp3 PRO, lista de reprodução m3u

CD-R/-RW

Extensão do arquivo: .mp3
Taxa de bits: 8 kbps a 320 kbps (CBR), VBR
Frequência de amostragem: 16 kHz a 48 kHz (32 kHz, 44,1 kHz, 48 kHz para ênfase)
Marcação ID3: Marcação ID3 Ver. 1.0, 1.1, 2.2, 2.3

DVD-R/-R SL/-R DL/ DVD-RW

Extensão do arquivo: .mp3
Taxa de bits: 8 kbps a 320 kbps (CBR), VBR
Frequência de amostragem: 16 kHz a 48 kHz (32 kHz, 44,1 kHz, 48 kHz para ênfase)
Marcação ID3: Marcação ID3 Ver. 1.0, 1.1, 2.2, 2.3

Dispositivo de armazenamento USB

Extensão do arquivo: .mp3
Taxa de bits: 8 kbps a 320 kbps (CBR), VBR
Frequência de amostragem: 8 kHz a 48 kHz
Marcação ID3: Marcação ID3 Ver. 1.0, 1.1, 2.2, 2.3, 2.4

Compatibilidade WMA

- Esse produto não é compatível com o seguinte: Windows Media™ Audio 9 Professional, Lossless, Voice

CD-R/-RW

Extensão do arquivo: .wma
Taxa de bits: 5 kbps a 320 kbps (CBR), VBR
Frequência de amostragem: 8 kHz a 48 kHz

DVD-R/-R SL/-R DL/ DVD-RW

Extensão do arquivo: .wma
Taxa de bits: 5 kbps a 320 kbps (CBR), VBR
Frequência de amostragem: 8 kHz a 48 kHz

Dispositivo de armazenamento USB

Extensão do arquivo: .wma
Taxa de bits: 5 kbps a 320 kbps (CBR), VBR
Frequência de amostragem: 8 kHz a 48 kHz

Compatibilidade WAV

- A frequência de amostragem mostrada na exibição pode estar arredondada.

Dispositivo de armazenamento USB

Extensão do arquivo: .wav
Formato: Linear PCM (LPCM)
Frequência de amostragem: 16 kHz a 48 kHz
Quantificação de bits: 8 bits e 16 bits

Compatibilidade AAC

- Esse produto pode reproduzir arquivos AAC codificados por iTunes.

CD-R/-RW

Extensão do arquivo: .m4a
Taxa de bits: 8 kbps a 320 kbps (CBR)
Frequência de amostragem: 8 kHz a 44,1 kHz

DVD-R/-R SL/-R DL/ DVD-RW

Extensão do arquivo: .m4a
Taxa de bits: 8 kbps a 320 kbps (CBR)
Frequência de amostragem: 8 kHz a 44,1 kHz

Dispositivo de armazenamento USB

Extensão do arquivo: .m4a
Taxa de bits: 8 kbps a 320 kbps (CBR)
Frequência de amostragem: 8 kHz a 48 kHz

Compatibilidade DivX

- Esse produto não é compatível com o seguinte: Formato DivX Ultra, arquivos DivX sem dados de vídeo, arquivos DivX codificados com áudio codec LPCM (Linear PCM)
- Dependendo da composição da informação do arquivo, como número de fluxos de áudio, pode haver um breve atraso ao iniciar a reprodução nos discos.
- Se um arquivo tiver mais de 4 GB, a reprodução para antes de atingir o final.

Apêndice

- Algumas operações especiais podem ser proibidas, devido à composição dos arquivos DivX.
- Os arquivos com altas taxas de transferência podem não ser reproduzidos corretamente. A taxa de transferência padrão é de 4 Mbps para CDs e 10,08 Mbps para DVDs.
- Arquivos DivX no dispositivo de armazenamento USB não podem ser reproduzidos.

CD-R/-RW

Extensão do arquivo: .avi/.divx

Perfil (versão DivX): Home Theater Ver. 3.11/Ver. 4.x/Ver. 5.x/Ver. 6.x

Audio codec compatível: MP3, Dolby Digital

Taxa de bits (MP3): 8 kbps a 320 kbps (CBR), VBR

Frequência de amostragem (MP3): 16 kHz a 48 kHz (32 kHz, 44,1 kHz, 48 kHz para ênfase)

Tamanho máximo da imagem: 720 pixels × 576 pixels

Tamanho máximo de arquivo: 4 GB

DVD-R/-R SL/-R DL/ DVD-RW

Extensão do arquivo: .avi/.divx

Perfil (versão DivX): Home Theater Ver. 3.11/Ver. 4.x/Ver. 5.x/Ver. 6.x

Audio codec compatível: MP3, Dolby Digital

Taxa de bits (MP3): 8 kbps a 320 kbps (CBR), VBR

Frequência de amostragem (MP3): 16 kHz a 48 kHz (32 kHz, 44,1 kHz, 48 kHz para ênfase)

Tamanho máximo da imagem: 720 pixels × 576 pixels

Tamanho máximo de arquivo: 4 GB

Compatibilidade de arquivos de vídeo (USB)

- Os arquivos não podem ser reproduzidos corretamente, dependendo do ambiente em que o arquivo foi criado ou sobre o conteúdo do arquivo.
- Esse produto pode não funcionar corretamente, dependendo do aplicativo usado para codificar os arquivos WMA.
- Dependendo da versão do Windows Media™ Player usado para codificar arquivos WMA, os nomes dos álbuns e outras informações de texto podem não ser exibidos corretamente.
- Pode ocorrer uma ligeira demora para começar a reprodução de arquivos de áudio codificados com dados de imagem.
- Esse produto não é compatível com a transferência de dados com escrita em pacotes.
- Esse produto pode reconhecer até 32 caracteres, começando com o primeiro caractere, incluindo a extensão do arquivo e pasta. Dependendo da área de exibição, esse produto pode tentar exibi-los com um tamanho de fonte pequena. No entanto, o número máximo de caracteres que

podem ser exibidos varia de acordo com a largura de cada caractere e da área de exibição.

- A sequência de seleção das pastas ou outras operações podem ser diferentes, dependendo da codificação ou software de escrita.
- Independentemente da duração das seções em branco entre as canções da gravação original, os discos de áudio comprimidos são reproduzidos com uma pequena pausa entre as canções.

.avi

Formato: MPEG-4

Video codec compatível: MPEG-4

Audio codec compatível: Linear PCM(LPCM) MP3

Resolução máxima: 720 pixels x 480/576 pixels

Taxa de quadros máxima: 30 fps

- Os arquivos podem não ser capazes de ser reproduzidos, dependendo da taxa de bits.

.mp4

Formato: MPEG-4

Video codec compatível: MPEG-4

Audio codec compatível: AAC

Resolução máxima: 720 pixels x 480/576 pixels

Taxa de quadros máxima: 30 fps

- Os arquivos podem não ser capazes de ser reproduzidos, dependendo da taxa de bits.

.mov

Formato: MPEG-4

Video codec compatível: MPEG-4

Audio codec compatível: AAC/Linear PCM(LPCM) MP3

Resolução máxima: 720 pixels x 480/576 pixels

Taxa de quadros máxima: 30 fps

- Os arquivos podem não ser capazes de ser reproduzidos, dependendo da taxa de bits.

Exemplo de uma hierarquia

- Este produto atribui números às pastas. O usuário não pode atribuir números às pastas.

Aviso de marca registrada e direitos autorais

Copyright (c) 1987, 1993, 1994

Os Regentes da Universidade da Califórnia. Todos os direitos reservados. A redistribuição e o uso nas formas de origem e binária, com ou sem modificação, são permitidas desde que as seguintes condições sejam atendidas:

1. As redistribuições do código fonte devem manter o aviso de direito autoral acima, esta lista de condições e a seguinte

isenção de responsabilidade.

2. As redistribuições em formato binário devem reproduzir o aviso de direito autoral acima, esta lista de condições e a seguinte isenção de responsabilidade na documentação e/ou outros materiais fornecidos com a distribuição.
3. Todos os materiais de publicidade mencionando recursos ou uso deste software devem exibir a seguinte declaração:
Este produto inclui software desenvolvido pela Universidade da Califórnia, Berkeley e seus colaboradores.
4. Nem o nome da Universidade nem os nomes de seus colaboradores podem ser usados para endossar ou promover produtos derivados deste software sem permissão prévia por escrito.
ESTE SOFTWARE É FORNECIDO PELOS ADMINISTRADORES E COLABORADORES "COMO ESTÁ" SEM GARANTIA DE QUALQUER TIPO, SEJA EXPRESSA OU IMPLÍCITA, MAS NÃO LIMITADA A, GARANTIAS IMPLÍCITAS DE COMERCIALIDADE E APTIDÃO PARA O PROPÓSITO PARTICULAR. EM NENHUMA HIPÓTESE OS ADMINISTRADORES OU COLABORADORES SERÃO RESPONSÁVEIS POR QUAISQUER DANOS DIRETOS, INDIRETOS, INCIDENTAIS, ESPECIAIS, EXEMPLARES OU DANOS (INCLUINDO, SEM LIMITAÇÃO, A AQUISIÇÃO DE BENS OU SERVIÇOS, PERDA DE USO, DADOS OU LUCROS OU INTERRUPÇÃO DE NEGÓCIOS) CAUSADOS E EM QUALQUER TEORIA DE RESPONSABILIDADE, SEJA EM CONTRATO, RESPONSABILIDADE OBJETIVA OU (INCLUINDO NEGLIGÊNCIA OU OUTROS) DECORRENTE DE QUALQUER FORMA DE USO DO SOFTWARE, MESMO QUE AVISADO DA POSSIBILIDADE DE TAIS DANOS

Bluetooth



A marca e os logotipos Bluetooth® são marcas registradas da Bluetooth SIG, Inc. e qualquer utilização dessas marcas pela Pioneer Corporation é feita sob licença. Outras marcas e nomes comerciais são propriedade de seus respectivos donos.

WMA

Windows Media é uma marca registrada ou marca da Microsoft Corporation nos Estados Unidos e/ou em outros países.

Apêndice

Este produto inclui uma tecnologia de propriedade da Microsoft Corporation e não pode ser usado ou distribuído sem a licença da Microsoft Licensing, Inc.

DivX



Dispositivos DivX Certified® foram testados para reprodução de vídeo de alta qualidade DivX® (.divx, avi). Quando você vê o logotipo DivX, você sabe que você tem a liberdade de reproduzir os seus filmes DivX favoritos. DivX®, DivX Certified® e logotipos associados são marcas comerciais da DivX, LLC e são usados sob licença. Este dispositivo DivX Certified® passou por testes rigorosos para garantir que ele reproduz vídeo DivX®. Para reproduzir filmes DivX comprados, primeiro registre o dispositivo em vod.divx.com. Encontre o seu código de registro na seção DivX VOD do seu menu de configuração do dispositivo.  *Exibindo seu código de registro DivX VOD na página 32*

AAC

AAC é abreviatura de Advanced Audio Coding e refere-se ao padrão de tecnologia de compressão de áudio usado com MPEG-2 e MPEG-4. Diversos aplicativos podem ser usados para codificar arquivos AAC, mas os formatos de arquivos e extensões diferem, dependendo do aplicativo que é usado para codificar. Essa unidade reproduz arquivos AAC codificados por iTunes.

Informações detalhadas sobre dispositivos iPod conectados

- A Pioneer não assume responsabilidades por dados de um iPod, mesmo se esses dados forem perdidos durante o uso com esse produto. Faça backup dos dados de seu iPod regularmente.
- Não deixe o iPod sob a luz direta do sol durante longos períodos de tempo. A exposição prolongada à luz direta do sol pode provocar um mau funcionamento do iPod devido à alta temperatura decorrente.
- Não deixe o iPod em qualquer lugar com altas temperaturas.
- Segure firmemente o iPod ao dirigir. Não deixe que o iPod caia no assoalho, onde ele possa emaranhar-se com o

- pedal do freio ou acelerador.
- Para obter detalhes, consulte os manuais do iPod.

iPod e iPhone



"Made for iPod" e "Made for iPhone" significam que um acessório eletrônico foi projetado para se conectar especificamente a um iPod ou iPhone, respectivamente, e que foi certificado pelo desenvolvedor para estar de acordo com os padrões de desempenho Apple. A Apple não se responsabiliza pela operação deste dispositivo ou sua conformidade com os padrões regulatórios e de segurança. Observe que o uso deste acessório com iPod ou iPhone pode afetar o desempenho do recurso sem fio (wireless). iPhone, iPod, iPod classic, iPod nano e iPod touch são marcas comerciais da Apple Inc., registradas nos EUA e em outros países.

Lightning

Lightning é uma marca comercial da Apple Inc.

App Store

App Store é uma marca de serviço da Apple Inc.

iOS

iOS é uma marca registrada na qual a Cisco mantém o direito de marca registrada nos Estados Unidos e em alguns outros países.

iTunes

iTunes é uma marca comercial da Apple Inc., registrada nos Estados Unidos e em outros países.

Usando conteúdo conectado com base em aplicativo

IMPORTANTE

Requisitos para acessar os serviços de conteúdo conectado baseado em aplicativo usando esse produto:

- A última versão do(s) aplicativo(s) de conteúdo conectado compatível da Pioneer para smartphone, disponível junto ao provedor de serviços, transferido para seu smartphone.
 - Uma conta atual com o provedor de serviço de conteúdo.
 - Plano de dados do smartphone.
- Observação: se o Plano de dados de seu smartphone não fornecer uso de dados ilimitados, recargas adicionais junto a seu provedor podem se aplicar por acessar o conteúdo conectado com base em aplicativo via redes 3G, EDGE e/ou LTE (4G).
- Conexão à Internet via 3G, EDGE, LTE (4G) ou rede Wi-Fi.
 - Cabo adaptador Pioneer opcional conectando seu iPhone a esse produto.

Limitações:

- O acesso a conteúdo conectado baseado em aplicativo dependerá da disponibilidade do celular e/ou cobertura de rede Wi-Fi para fins de permitir que seu smartphone conecte-se à Internet.
- A disponibilidade de serviço pode ser geograficamente limitada à região. Consulte o provedor de serviço de conteúdo conectado para obter informações adicionais.
- A capacidade desse produto de acessar o conteúdo está sujeita à alteração sem aviso e pode ser afetada por uma das condições a seguir: problemas de compatibilidade com versões de firmware futuras do smartphone; problemas de compatibilidade com versões futuras dos aplicativos de conteúdo conectado para smartphone; mudanças ou descontinuidades dos aplicativos de conteúdo conectado ou serviços por seu provedor.

Aviso sobre visualização de vídeo

Lembre-se de que a utilização deste sistema para fins de visualização comercial ou pública pode constituir uma violação aos direitos autorais protegidos pela Lei de Direitos Autorais.

Aviso sobre visualização de DVD-Vídeo

Este item incorpora a tecnologia de proteção contra cópia que é protegida por patentes dos EUA e outros direitos de propriedade intelectual da Rovi Corporation. A engenharia reversa e desmontagem são proibidas.

Aviso sobre o uso de arquivos MP3

O fornecimento deste produto apenas comporta uma licença para uso privado e não comercial, e não concede uma licença nem implica qualquer direito de uso deste produto em qualquer comercial (ou seja, de geração de receita) em tempo real (terrestre, via satélite, cabo e/ou quaisquer outros meios de comunicação), transmissão/reprodução via Internet, intranets e/ou outras redes ou em outros sistemas de distribuição de conteúdo eletrônico, como pay-audio ou audio-on-demand. É necessária uma licença independente para tal uso. Para obter mais informações, visite <http://www.mp3licensing.com>.

Uso correto da tela LCD

Manipulação da tela LCD

- Quando a tela LCD é exposta à luz direta do sol durante um longo período de tempo, ela pode ficar muito quente, resultando em possíveis danos à tela de LCD. Quando não estiver usando esse produto, evite expô-lo à luz direta do sol sempre que possível.
- A tela LCD deve ser usada dentro dos intervalos de temperatura indicados em *Especificações* na página 48.
- Não use a tela LCD em temperaturas mais altas ou mais baixas que o intervalo de temperatura de funcionamento, porque a tela LCD pode funcionar incorretamente e sofrer danos.
- A tela LCD é exposta para aumentar sua visibilidade dentro do veículo. Não a pressione com força, pois isso poderia danificá-la.
- Não empurre a tela LCD com força excessiva, pois isso poderia rachá-la.
- Nunca toque na tela de LCD com algo diferente dos dedos quando operar as funções do painel de toque. A tela de LCD pode ser facilmente arranhada.

Tela de cristal líquido (LCD)

- Se a tela LCD estiver perto da abertura do ar condicionado, certifique-se de que o ar do ar condicionado não sopra nela. O calor do ar condicionado pode romper a tela LCD, e o ar frio do ar condicionado pode formar uma condensação dentro desse produto, resultando em possíveis danos.
- Pequenos pontos pretos ou brancos (pontos brilhantes) podem aparecer na tela LCD. Isso ocorre em virtude das características da tela LCD e não indica um mau funcionamento.
- A tela LCD ficará difícil de ver se for exposta à luz direta do sol.
- Quando usar um telefone celular, mantenha a antena afastada da tela LCD para prevenir a interrupção do vídeo na forma de distúrbios como manchas ou listras coloridas.

Manutenção da tela LCD

- Quando for remover pó ou limpar a tela de LCD, primeiro desligue esse produto e então limpe a tela com um pano seco e macio.
- Quando limpar a tela LCD, tome cuidado para não arranhar a superfície. Não use limpadores químicos fortes ou abrasivos.

Luz de fundo LED (diodo emissor de luz)

Um diodo emissor de luz é usado dentro do monitor para iluminar a tela LCD.

- Em baixas temperaturas, usar a luz de fundo LED pode aumentar o retardo da imagem e deteriorar a qualidade da imagem em virtude das características da tela LCD. A qualidade da imagem melhorará com a elevação da temperatura.
- A vida de serviço da luz de fundo LED é mais longa que 10 000 horas. No entanto, ela pode diminuir se a luz for usada em altas temperaturas.
- Se a luz de fundo LED chegar ao fim da sua vida de serviço, a tela se escurecerá e a imagem não ficará mais visível. Neste caso, consulte o seu revendedor ou o centro de serviço autorizado da Pioneer mais próximo.

Especificações

Geral

Fonte de alimentação nominal	14,4V DC
(faixa de tensão permitida)	12V a 14,4V DC
Sistema de conexão a terra	Tipo negativo
Consumo máximo de energia	10 A
Dimensões (L × A × P):	
D	
Chassi	178 mm × 100 mm × 165 mm
Frete	171 mm × 97 mm × 9 mm
Peso	1,7 kg

Visor

Tamanho da tela/razão de aspecto	6,2 cm de largura/ 16:9
(área de exibição efetiva)	137,52 mm × 77,232 mm
Pixels	1 152 000 (2 400 × 480)
Método de exibição	Matriz ativa TFT
Sistema de cores	Compatível PAL/NTSC/PAL-M/PAL-N/SECAM
Intervalo de temperatura durável:	
Desligar	-20°C to +80°C

Áudio

Saída de energia RMS	23 W × 4 (50 Hz a 15 000 Hz, 10 % THD, 4 Ω de carga, ambos os canais acionados)
Impedância de carga	4 Ω (4 Ω a 8 Ω [2 Ω para 1 canal] admissível)
Nível de saída Preout (máx.)	2,0 V
Equalizador (5-Band Graphic Equalizer):	
Frequência	100 Hz/315 Hz/1,25 kHz/3,15 kHz/8 kHz
Ganho	±12 dB
HPP:	
Frequência	50 Hz/63 Hz/80 Hz/100 Hz/125 Hz
Declive	-12 dB/oct
Subwoofer/LPF:	
Frequência	50 Hz/63 Hz/80 Hz/100 Hz/125 Hz
Declive	-18 dB/oct
Ganho	+6 dB to -24 dB
Fase	Normal/Inversa
Reforço dos graves:	
Ganho	+12 dB to 0 dB

Unidade de DVD

Sistema	Vídeo em DVD, VCD, CD, MP3, WMA, AAC, DivX, MPEG player
Discos utilizáveis	DVD-VIDEO, VIDEO-CD, CD, CD-R, CD-RW, DVD-R, DVD-RW, DVD-RDL
Número da região	4
Formato de Sinal:	

Apêndice

Frequência de amostragem	32 kHz/44,1 kHz/48 kHz/96 kHz
Número de bits de quantificação.....	16 bit/20 bit/24 bit; linear
Resposta de frequência.....	5 Hz a 44 000 Hz (com DVD, em frequência de amostragem de 96 kHz)
Sinal-ruído de	91 dB (1 kHz) (IEC-A network) (nível RCA)
Nível de saída:	
Vídeo	1,0 V _{p-p} /75Ω (±0,2 V)
Número de canais.....	2 (estéreo)
Formato de decodificação MP3	MPEG-1 e 2 Audio Layer 3
Formato de decodificação WMA†	Ver.7, 7.1, 8, 9 (2 canais de áudio) (Windows Media Player)
Formato de decodificação AAC	MPEG-4 AAC (codificado por iTunes somente): .m4a (Ver. 10.6 e anterior)
Formato de decodificação DivX	Home Theater Ver. 3, 4, 5, 2, 6 (Exceto ultra e HD) : .avi, .divx
Formato de decodificação de vídeo MPEG	MPEG-1, MPEG-2, MPEG-4 (part2)

USB

Padrão de especificação USB	USB 1.1, USB 2.0 de alta velocidade (para arquivos de vídeo)
Padrão de especificação USB ...	USB 2.0 de alta velocidade (para arquivos de áudio)
Corrente de alimentação máx.	1.0 A
USB Class	MSC (Classe de armazenamento de massa)
Sistema de arquivos	FAT16, FAT32
Formato de decodificação MP3	MPEG-1 e 2 Audio Layer 3
Formato de decodificação WMA†	Ver.7, 7.1, 8, 9 (2 canais de áudio) (Windows Media Player)
Formato de decodificação AAC	MPEG-4 AAC (Ver. 10.6 e anterior)
Formato de sinal WAVE	PCM, MS ADPCM Linear: wav
Frequência de Amostragem ...	PCM Linear: 16 kHz, 22.05 kHz, 24 kHz, 32 kHz, 44,1 kHz, 48 kHz
Frequência de Amostragem.....	MS ADPCM: 22,05 kHz/44,1 kHz
Formato de decodificação JPEG (somente modo MSC)jpeg, .jpg, .jpe
Amostragem de Pixel	4: 2: 2, 4: 2: 0
Tamanho de Descodificação ...	MAX: 8 192 (A) x 7 680 (L), MIN: 32 (A) x 32 (L)
Formato de decodificação de vídeo MPEG4	Perfil Simples

Bluetooth

Versão	Bluetooth 3.0 certificada
Potência de saída.....	+4 dBm máx. (Classe de potência 2)

Sintonizador FM

Gama de frequências.....	87,5 MHz a 108 MHz
Sensibilidade utilizável ...	11 dBf (0,8 μV/75Ω, mono, S/N: 30 dB)
Taxa de sinal a ruído.....	72 dB (rede IEC-A)

Faixa AM

Taxa de frequência	530 kHz a 1 640 kHz (10 kHz)
Taxa de frequência	531 kHz a 1 602 kHz (9 kHz)
Sensibilidade utilizável	25 μV (S/N: 20 dB)
Relação de sinal para ruído	62 dB (rede IEC-A)

■ As especificações e o design estão sujeitos a modificações sem aviso prévio devido a melhorias.





Visite o nosso site da Web

<http://www.pioneer.com.br/>

Oferecemos as últimas informações sobre a PIONEER CORPORATION em nosso site.

**PRODUZIDO NO
PÓLO INDUSTRIAL
DE MANAUS**



CONHEÇA A AMAZÔNIA

PIONEER DO BRASIL LTDA.

Rua Treze de Maio, 1633 - 10.º andar, CEP 01327-905, São Paulo, SP, Brasil

Fábrica:

Av. Torquato Tapajós, 4920, Colônia Santo Antônio, CEP 69093-018, Manaus, AM, Brasil

PIONEER CORPORATION

1-1, Shin-ogura, Saiwai-ku, Kawasaki-shi, Kanagawa 212-0031, JAPAN

PIONEER ELECTRONICS (USA) INC.

P.O. Box 1540, Long Beach, California 90801-1540, U.S.A.
TEL. (800) 421-1404

PIONEER ELECTRONICS OF CANADA, INC.

340 Ferrier Street, Unit 2, Markham, Ontario L3R 2Z5, Canada
TEL. 1-877-283-5901
TEL. 905-479-4411

Pioneer Europe NV

Haven 1087, Keetberglaan 1, B-9120 Melsele, Belgium/
Belgique
TEL. (0) 3/570.05.11

PIONEER ELECTRONICS ASIACENTRE PTE. LTD.

253 Alexandra Road, #04-01, Singapore 159936
TEL. 65-6472-7555

PIONEER ELECTRONICS AUSTRALIA PTY. LTD.

5 Arco Lane, Heatherton, Victoria, 3202, Australia
TEL. (03) 9586-6300

PIONEER ELECTRONICS DE MEXICO S.A. DE C.V.

Blvd. Manuel Avila Camacho 138, 10 piso
Col. Lomas de Chapultepec, Mexico, D.F. 11000
Tel: 52-55-9178-4270, Fax: 52-55-5202-3714

先鋒股份有限公司

台北市內湖區瑞光路407號8樓
電話：886-(0)2-2657-3588

先鋒電子(香港)有限公司

香港九龍長沙灣道909號5樓
電話：852-2848-6488

© 2014 PIONEER CORPORATION. Todos os direitos reservados.

< KOKZ14J >

< CRB4486-A > BR