

GUIA DO USUÁRIO

---

ELETRODOMÉSTICOS

**ITATIAIA**

---

Linha de interesse geral do  
consumidor.

Capitais e Regiões Metropolitanas  
3003 9011 (ligação local)

Demais localidades  
0800 200 0020 (ligação gratuita)

Cozinhas Itatiaia  
Fazenda São Roque I, S/N, Córrego da Onça  
CEP 29927-000/ Sooretama - ES  
e-mail: [sac.eleto@cozinhasitatiaia.com.br](mailto:sac.eleto@cozinhasitatiaia.com.br)  
home page: [www.cozinhasitatiaia.com.br](http://www.cozinhasitatiaia.com.br)

**Itatiaia**



---

Cooktop Itatiaia  
4 e 5 queimadores

# Parabéns!

Você acaba de adquirir um produto com a qualidade ITATIAIA. Nossas Cozinhas fazem parte da vida dos brasileiros há gerações. São produtos de alta qualidade, com design moderno, bonito e prático.

Os nossos Cooktops foram desenvolvidos de acordo com os mais elevados padrões de qualidade, **atendendo os requisitos da norma nacional NBR 17723-1/2.**

Este guia foi elaborado para lhe ajudar a manter e entender o seu produto. Portanto, é necessário ler o guia do usuário antes de utilizar seu Cooktop, para fazer um uso correto e eficaz.

**Se houver dúvidas, ligue gratuitamente para o SAC (Serviço de Atendimento ao Consumidor).** Teremos satisfação em atendê-lo (a)!

**LEMBRE-SE** de que é importante **guardar sua Nota Fiscal de compra**, pois a garantia só é válida mediante apresentação da mesma no **SAI (Serviço Autorizado Itatiaia).**

## Índice

|      |   |    |
|------|---|----|
| 1    | Itens de Segurança  | 3  |
| 1.1  | Informações Importantes                                     | 3  |
| 1.2  | Precauções de Segurança Contra Queimaduras                  | 3  |
| 1.3  | Precauções de Segurança Contra Incêndio                     | 3  |
| 1.4  | Precauções de Segurança Contra Explosões                    | 3  |
| 1.5  | Cuidados com os Queimadores (bocas) e Trempes               | 3  |
| 2    | Conheça o seu Cooktop                                       | 4  |
| 2.1  | Comando de Queimadores e Manipulos - Cooktop 4 Bocas        | 4  |
| 2.2  | Comando de Queimadores e Manipulos - Cooktop 5 Bocas        | 4  |
| 2.3  | Dimensões - Cooktop 4 Bocas e Recorte no Tambo do Armário/  | 4  |
|      | Bancada - Dimensões em milímetros (mm)                      |    |
| 2.4  | Dimensões - Cooktop 5 Bocas e Recorte no Tambo do Armário/  | 4  |
|      | Bancada - Dimensões em milímetros (mm)                      |    |
| 2.5  | Informações Importantes                                     | 5  |
| 2.6  | Acessórios para Instalação                                  | 5  |
| 2.7  | Montagem em Gabinetes ou Bancadas                           | 5  |
| 3    | Instalação  | 5  |
| 3.1  | Preparação para Instalação do Cooktop                       | 5  |
| 4    | Ligação do Gás  | 6  |
| 4.1  | Ligação do Gás de Botijão (Tipo GLP)                        | 6  |
| 4.2  | Ligação do Gás Encanado (Tipo GLP ou GN)                    | 6  |
| 4.3  | Itens necessários para a instalação do seu Cooktop          | 6  |
| 5    | Instalação Elétrica   | 7  |
| 6    | Usando o Cooktop  | 8  |
| 6.1  | Botões de Controle do Gás (Manipulos)                       | 8  |
| 6.2  | Acendendo os Queimadores                                    | 8  |
| 6.3  | Apagando os Queimadores                                     | 8  |
| 7    | Dicas de Uso  | 8  |
| 8    | Manutenção e Limpeza  | 8  |
| 9    | Questões Ambientais   | 8  |
| 10   | Tabela de Características Técnicas                          | 9  |
| 11   | Tabela de Injetores - Gás Natural (GN)/Gás de Cozinha (GLP) | 9  |
| 12   | Soluções Práticas   | 9  |
| 13   | Certificado de Garantia                                     | 10 |
| 13.1 | Garantia Contratual   | 10 |
| 13.2 | Garantia Legal  | 10 |
| 13.3 | Extinção da Garantia  | 10 |



**Atenção:**  
**Leia o manual do produto antes do uso.**  
**Em caso de dúvidas ligue para o nosso SAC (Serviço de Atendimento ao Consumidor).**

Antes de ler o Guia do Usuário, identifique o código do seu produto na etiqueta de dados técnicos localizada na parte traseira do seu produto.

Para identificar o código do produto observe o campo **“Modelo”** da etiqueta de dados técnicos, conforme figura abaixo. Exemplo: Modelo Itatiaia COOKTOP ITATIAIA 2014 5Q 127/220V PTO , Produto 3700000018.

|   |   |  |                                      |                              |
|---|---|--|--------------------------------------|------------------------------|
| ITATIAIA MÓVEIS S/A<br>FAZENDA SÃO ROQUE V. SÃO CARLOS DA ONÇA<br>CEP 26077-000 SOCIEDADE - ES<br>CNPJ 06.924.241/0001-13 |   | Nº Série<br><b>0000003</b>                   | Data Fabricação<br><b>04/04/2014</b> | Produto<br><b>3700000018</b> |
| Modelo<br><b>COOKTOP ITATIAIA 2014 5Q 127/220V PTO</b>  |   | Classe<br><b>3</b>                           | Categoria<br><b>12.3</b>             |                              |
| Instalação<br><b>GLP</b>  | Pot. Operacional<br><b>2,75kW a 16,1 kW</b> | Tensão Pot. Elétrica<br><b>127 V - 0,7 W</b> | Frequência<br><b>60 Hz</b>           |                              |
|   |   |  | Classe Isolamento<br><b>1</b>        |                              |
| GN <b>1,96kPa 8,1 kW 220 V - 0,8 W</b>  |   |  |                                      |                              |
| Produto Ajustado para GLP   |   |  |                                      |                              |

Utilize este código para localizar o seu produto nas tabelas: **“DADOS TÉCNICOS DO COOKTOP”** e **“CARACTERÍSTICAS TÉCNICAS”**.

# 1 Itens de Segurança



Para sua segurança, siga as instruções deste Manual para evitar riscos de choque elétrico, danos materiais e pessoais. Utilize este aparelho apenas para o fim a que se destina, conforme descrito neste Manual.

## 1.1 Informações Importantes

- O Cooktop Itatiaia foi desenvolvido para uso doméstico, não o utilize para outros propósitos.
- Não permita que fios elétricos do Cooktop ou de outros aparelhos entrem em contato com partes quentes do produto.
- O seu Cooktop Itatiaia é Bivolt e pode ser ligado tanto em tomadas 127 V quanto 220 V.
- Recomenda-se que o aparelho seja ligado em um circuito protegido por disjuntor, a fim de proteger a rede elétrica da casa. Se não existirem disjuntores disponíveis no quadro de distribuição de energia de seu domicílio, acione um electricista para instalá-los, de preferência o mais próximo possível do Cooktop.
- Se o cordão de alimentação for danificado, o mesmo deverá ser substituído pelo fabricante ou agente especializado ou pessoa qualificada, a fim de evitar riscos.
- Não armazene produtos inflamáveis nas proximidades do Cooktop.
- Os serviços de manutenção devem ser executados pelas redes de Serviços Autorizada Itatiaia e serão cobrados caso não sejam cobertos pela garantia ou se ela já estiver expirada.
- Não remova a etiqueta de especificações técnicas que está localizada na parte traseira do Cooktop.

## 1.2 Precauções de Segurança Contra Queimaduras

- Não utilize panelas com fundos arredondados. Utilize apenas panelas com base plana e diâmetro mínimo de 12 cm;



CERTO

ERRADO

ERRADO

Figura 1

- Não deixe utensílios com os cabos virados para fora da mesa do Cooktop;
- Este aparelho não deve ser utilizado por pessoas (incluindo crianças) com capacidades físicas, sensoriais ou mentais reduzidas, ou sem experiência e conhecimento, a menos que sejam supervisionadas ou instruídas em relação ao uso do aparelho por alguém que seja responsável por sua segurança.
- Crianças devem ser supervisionadas para que não brinquem com o aparelho.

## 1.3 Precauções de Segurança Contra Incêndio

- Verifique, periodicamente, o estado do regulador de pressão do botijão. Faça a substituição a cada 5 anos ou antes, se necessário;
- Verifique as condições de uso da mangueira plástica ou metálica do gás e o seu prazo de validade. Faça a substituição quando necessário. **Nunca permita que a mangueira plástica do gás toque a caixa metálica na parte inferior do Cooktop;**
- A cada troca de botijão, **assegure-se de que não existam vazamentos de gás na mangueira**, na conexão com o Cooktop e com o botijão. Utilize unicamente espuma de sabão para verificar vazamentos de gás.

## 1.4 Precauções de Segurança Contra Explosões

- Não aqueça alimentos em embalagens totalmente fechadas, pois o calor aumenta a pressão interna. Consequentemente poderá ocorrer explosão;
- Quando for substituir o botijão, mantenha sempre os manípulos (botões) e a válvula do regulador de pressão (torneira) do botijão fechados (desligados);
- Quando sentir cheiro de gás em sua casa, proceda com muita cautela, seguindo as orientações abaixo:
  - a) Não acione interruptores elétricos;
  - b) Não acione nenhum aparelho elétrico, nem mesmo ventiladores;
  - c) Abra todas as portas e janelas para aumentar a circulação de ar no ambiente;
  - d) Feche a válvula do regulador de pressão do botijão (torneira). No caso de gás encanado, feche o registro de gás.
- Certifique-se de que o vazamento de gás não é proveniente de algum manípulo (botão) do Cooktop, que ficou aberto indevidamente.
- Caso contrário, chame a Rede de **Serviços Autorizada Itatiaia**.

## 1.5 Cuidados com os Queimadores (bocas) e Trepes

- Coloque o queimador (boca) de forma correta. Caso ele não esteja colocado corretamente, poderá vir a derreter ou provocar acidente por vazamento de gás. Não derrube os queimadores, pois isso poderá empená-los.
- Encaixe corretamente as trempes nos encaixes dos queimadores. Isso evita que a mesa de vidro seja arranhada ou que as panelas tombem durante o uso.



Figura 2

## 2 Conheça o seu Cooktop

### 2.1 Comando de Queimadores e Manipulos - Cooktop 4 Bocas

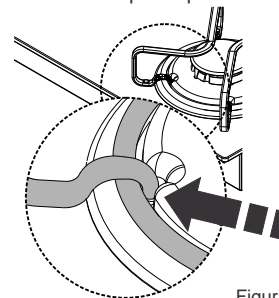

Figura 3

### 2.2 Comando de Queimadores e Manipulos - Cooktop 5 Bocas

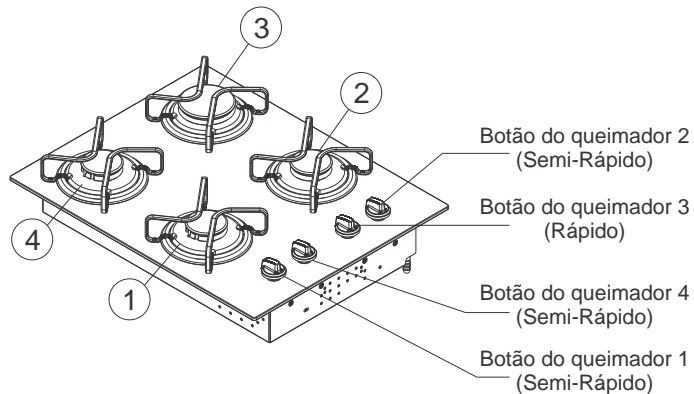

Figura 4

### 2.3 Dimensões - Cooktop 4 Bocas e Recorte no Tampo do Armário/ Bancada - Dimensões em milímetros (mm)

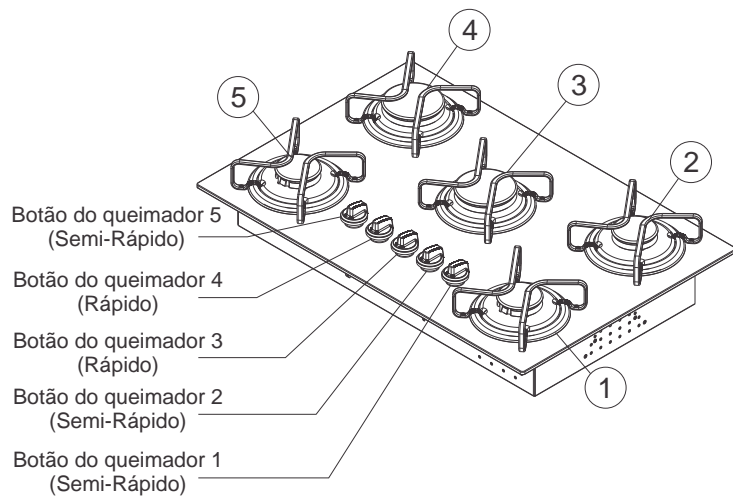

Figura 5

### 2.4 Dimensões - Cooktop 5 Bocas e Recorte no Tampo do Armário/ Bancada - Dimensões em milímetros (mm)

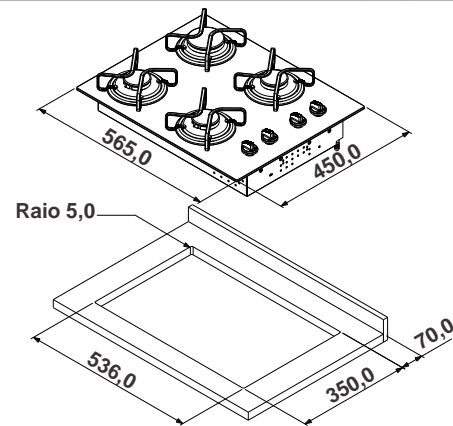

Figura 6

- ! Respeite uma distância mínima de 220 mm abaixo do vidro da mesa do Cooktop. Deixe passagens de ar quando o Cooktop for instalado sobre fornos ou gavetas conforme a figura a seguir.

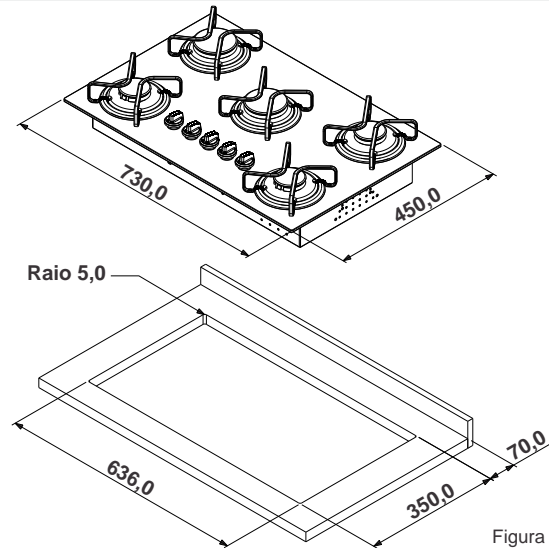

Figura 7

## 2.5 Informações Importantes

- ! A instalação de seu Cooktop requer apenas que sejam seguidas as instruções deste manual. Caso deseje, você pode contratar nossa Rede de Serviços Autorizada, porém todas as despesas e acessórios necessários para a instalação não são gratuitos. A instalação por você não acarreta a perda da garantia, desde que seja realizada conforme as instruções deste manual.

Caso a instalação seja realizada pela nossa **Rede de Serviços Autorizada**:

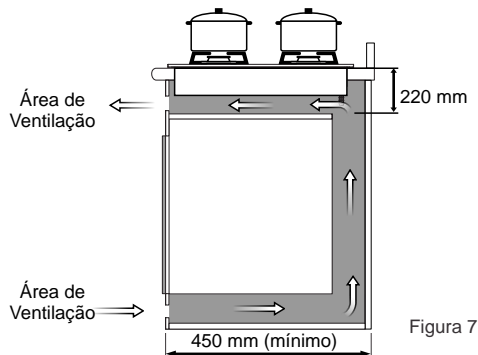
- Tenha em mãos o nome da loja onde o produto foi adquirido e o número da nota fiscal ou uma cópia da mesma.
- Acompanhe a instalação do Cooktop conforme este manual.
- Exija do instalador a ordem de serviço que é o termo de responsabilidade.

## 2.6 Acessórios para Instalação

Está incluso na embalagem 1 Kit de fita adesiva de vedação.



Figura 8

- ! **IMPORTANTE:** Verifique se o seu domicílio tem as condições necessárias para instalação do produto tais como, rede elétrica, espaço adequado para as dimensões do produto, alvenaria, etc.

## 2.7 Montagem em Gabinetes ou Bancadas

Os Cooktops Itatiaia foram desenvolvidos para serem embutidos em móveis de cozinha com tampos em granito, mármore, aço inoxidável ou qualquer outro material que também seja resistente ao calor.

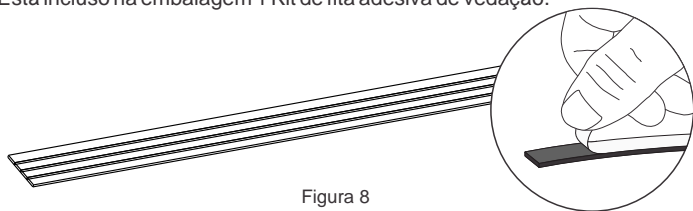
A profundidade mínima das laterais do armário devem ser de 450 mm. Vide figura 7

Verifique o modelo de seu produto antes de fazer os recortes. Devem-se respeitar dimensões mínimas indicadas nas figuras 5 e 6.

## 3 Instalação

### 3.1 Preparações para Instalação do Cooktop

Retire o aparelho da embalagem. Antes da instalação, faça a limpeza das peças com detergente neutro para retirar as substâncias adesivas, evitando manchas.

Retire todas as partes móveis como trempes e queimadores.

O Cooktop deve ser apoiado em uma superfície plana após a sua retirada da embalagem, a fim de evitar quedas.

Remova todas as partes soltas como apoios de panela (trempes) e queimadores e as mantenha à parte até a finalização da instalação.

Vire o aparelho com a face superior voltada para baixo sobre os calços de Isopor da embalagem.

**Para evitar danos, os eletrodos dos queimadores e os manípulos (botões) do Cooktop devem ficar livres, sem tocarem nos calços de isopor ou na superfície de apoio do Cooktop.**

Retire a película protetora da borracha de vedação. (Figura 8)

Aplique primeiro as borrachas de vedação nas laterais (A). Recorte as sobras e em seguida cole a borracha de vedação nas partes frontais e traseiras (B). Use as sobras para completar o que faltar.

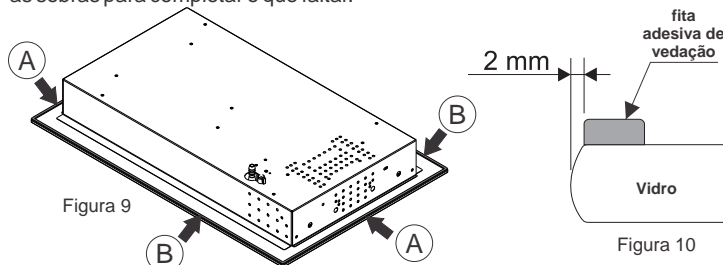

As emendas das fitas de vedação devem ficar bem juntas para evitar a possível entrada de líquidos.

**!** **ATENÇÃO:** Evite acidentes. Mantenha o material de embalagem fora do alcance de crianças.

## 4 Ligação do Gás

### 4.1 Ligação do Gás de Botijão (Tipo GLP)

**!** **Recomenda-se que o botijão de gás fique fora da cozinha em um local protegido e arejado.**

Caso sua residência possua gás encanado, vá direto para o parágrafo " 4.2 Ligação do Gás Encanado (Tipo GLP ou GN) ".



Figura 11

1 - Recomendamos a utilização de uma mangueira de PVC transparente com gravação NBR8613 e regulador de pressão ambos aprovados pelo INMETRO - Instituto Nacional de Metrologia, Normalização e Qualidade Industrial.

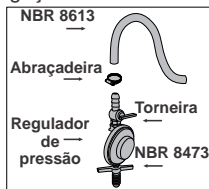

Figura 12

2 - Ponha a abraçadeira de metal em uma das extremidades da mangueira, em seguida encaixe-a na conexão de gás do Cooktop (bico de entrada)

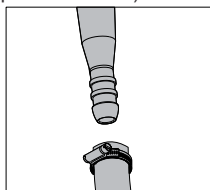

Figura 13

3 - Aperte a abraçadeira com uma chave de fenda para garantir uma boa vedação.

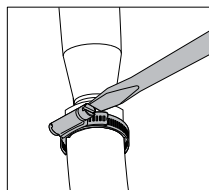

Figura 14

4 - Certifique que o regulador de pressão esteja fechado e enrosque-o na válvula do botijão. Em seguida use espuma de sabão para verificar se a montagem ficou bem vedada. Caso surjam bolhas, verifique onde está o vazamento de gás e elimine-o apertando um pouco mais.

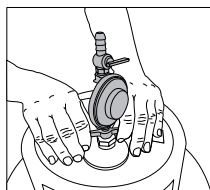

Figura 15

5 - Ponha em seguida uma abraçadeira na outra extremidade da mangueira. Encaixe a mangueira no bico regulador de pressão do botijão.

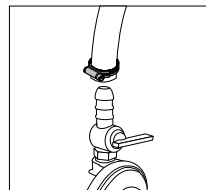

Figura 16

6 - Aperte a abraçadeira com uma chave de fenda para garantir uma boa vedação. Verifique a vedação utilizando espuma de sabão.

### 4.2 Ligação do Gás Encanado (Tipo GLP ou GN)

**!** Caso sua residência possua gás encanado do tipo GN (Gás Natural) procure o serviço autorizado para fazer a conversão do seu Cooktop.

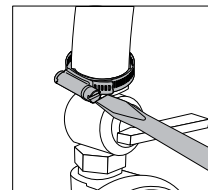
**Somente a primeira mudança de gás GLP para GN será gratuita desde que o produto esteja dentro do prazo de garantia. Ligue para o SAC (Serviço de Atendimento ao Consumidor) para agendar o atendimento.**

A garantia cobre todos os componentes internos ao cooktop que forem trocados e mão-de-obra. Esta garantia não cobre os materiais externos ao Cooktop como mangueira metálica, adaptadores, reguladores e outros materiais que se fizerem necessários para garantir uma instalação segura. Tenha em mãos a nota fiscal de compra do produto ao contratar e utilizar o SAI (Serviço Autorizado Itatiaia).

### 4.3 Itens Necessários para a Instalação do seu Cooktop

1 - Mangueira metálica flexível de 1/2".

2 - Chaves de boca.

3 - Pasta para vedar ou fita Teflon®.

4 - Arruela de vedação.

5 - Adaptador (para saída de gás com bico tipo "mamadeira") e porca.



Figura 17



Figura 18

1 - Rosqueie o adaptador junto à mangueira metálica flexível, para auxiliar na vedação, utilize pasta vedante ou fita Teflon®.

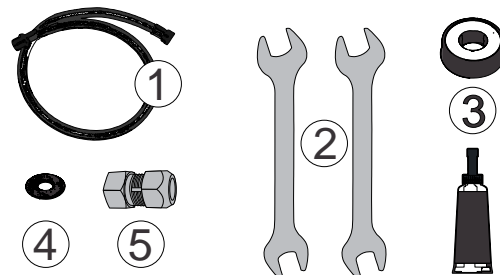

Figura 19

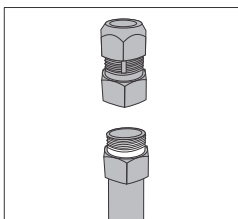
2 - Faça a fixação com o auxílio de duas chaves de boca.

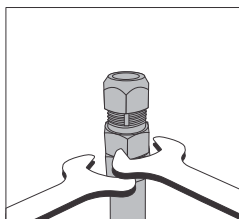

Figura 20

3 - Coloque a porca do adaptador na entrada de gás.

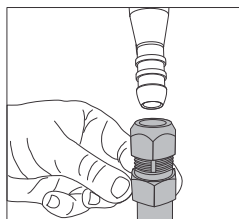

Figura 21

4 - Em seguida, encaixe o adaptador e rosqueie a porca de fixação. Utilize duas chaves de boca para auxiliar o aperto.

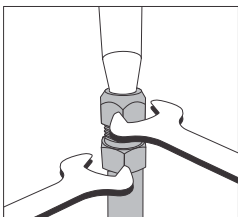

Figura 22

6 - Verifique se o registro de gás está totalmente fechado. Introduza a arruela de vedação. Rosqueie a mangueira metálica no registro de gás com o auxílio da chave de boca. Utilize fita Teflon® ou pasta vedante para auxiliar na vedação.

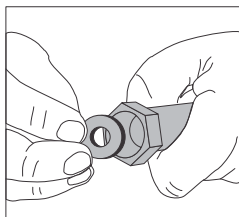

Figura 23

7 - Para finalizar, verifique se todos os botões estão bem fechados, então abra a torneira do registro, que fica localizado na parede, e certifique-se de que não há vazamentos em nenhuma das conexões usando unicamente espuma de sabão.

**Se houver vazamento, feche o registro, refaça a operação ou entre em contato com a nossa Rede de Serviços Autorizada.**

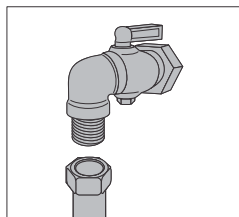

#### Risco de incêndio:

Use apenas mangueiras e reguladores de pressão aprovados pelo INMETRO.

A mangueira metálica deve resistir a temperaturas elevadas.

## 5 Instalação Elétrica

Não use conectores do tipo T (benjamim) ou extensões, pois podem causar curto-circuito, fogo, sobrecarga e danos à rede elétrica e ao Cooktop. Todos os nossos produtos obedecem ao Padrão Brasileiro de Plugues e Tomadas conforme Norma ABNT 14136.

Os modelos de Cooktop Itatiaia tem "classe de isolamento 1" e utilizam em sua rede elétrica o plugue tripolar (3 pinos). Conforme a Figura 25.



Figura 24



Figura 25

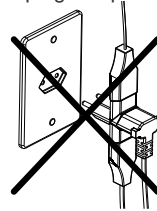

Não nos responsabilizamos pelo uso indevido da instalação elétrica, em desacordo com a **Norma ABNT 14136**.

O fio terra deve ser ligado conforme a **NBR5410**. A não ligação do fio terra pode causar choque elétrico.

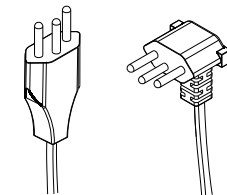

Figura 26 - Diagrama elétrico do acendimento - Cooktop 4 queimadores



Figura 27 - Diagrama elétrico do acendimento - Cooktop 5 queimadores

A tomada ou conector a que será ligado o produto deverá ser de fácil acesso, para possibilitar fácil desconexão para efeito de manutenção, conserto ou instalação.

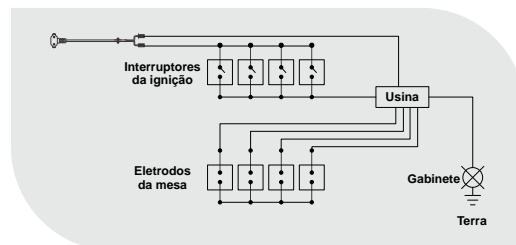
**ATENÇÃO:** para não prender o cabo de alimentação.

Encaixe o Cooktop na bancada para concluir a instalação.

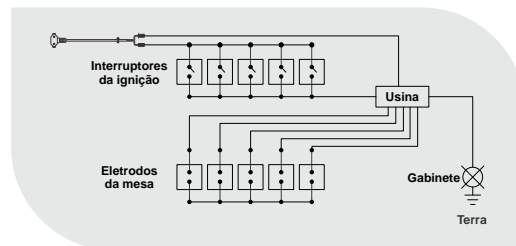
## 6 Usando o Cooktop

**! Certifique-se de que o produto foi instalado corretamente de acordo com as instruções contidas neste manual. Antes de ligar o aparelho, recoloque todos os componentes em seu devido lugar.**

### 6.1 Botões de controle do gás (manípulos)



Figura 28

### 6.2 Acendendo os Queimadores

- Verifique no painel qual botão ativa o queimador que você deseja acender.
- Pressione o botão, para baixo para acionar o ignitor conforme a Figura 29.
- Gire no sentido mostrado pela seta na Figura 30 até a posição de chama máxima.
- Escolha a altura da chama de acordo com sua necessidade.

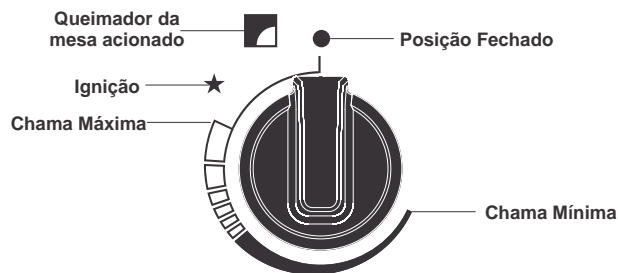

Figura 29



Figura 30

### 6.3 Apagando os Queimadores

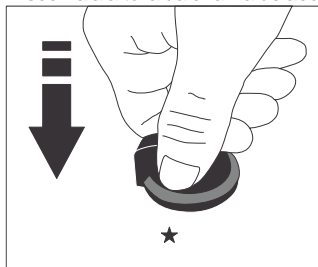
Gire o botão no sentido horário até a Posição Fechado.

**! Caso falte energia elétrica, utilize fósforo ou isqueiros para acender os queimadores. Se os queimadores não acenderem, repita o processo de acendimento. Caso a chama se apague, posicione o botão do queimador imediatamente na posição fechado antes de reacender.**

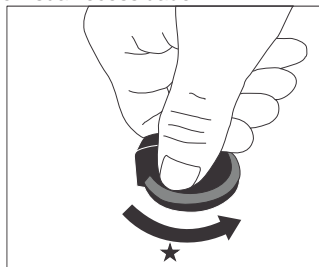
## 7 Dicas de Uso

Obtenha o melhor desempenho de seu Cooktop, seguindo estas dicas.

- Os diâmetros das panelas e recipientes devem ser compatíveis com o tipo de queimadores;

| TIPO DE QUEIMADOR | DIÂMETRO DOS RECIPIENTES |
|-------------------|--------------------------|
| Rápido            | De 120 a 240 mm          |
| Semi-rápido       | De 120 a 240 mm          |

- Tampe as panelas para evitar perda de água. Coloque apenas a quantidade necessária de água para preparar os alimentos. Não utilize recipientes que sejam maiores que o especificado para o seu Cooktop;
- Tenha cuidado para que não caiam resíduos de limpeza ou sujeira dentro dos queimadores, pois podem provocar entupimento da saída de gás.
- Não limpe os queimadores e as trempes quando aquecidos. Além de provocar queimaduras em você, o choque térmico com a água pode provocar danos nestas peças.
- Evite impactos no vidro da mesa ao retirar e colocar as trempes.

## 8 Manutenção e Limpeza

Desligue o Cooktop da rede elétrica antes de realizar qualquer tipo de manutenção e limpeza.

Retire alimentos e utensílios que estiverem sobre o Cooktop.

Use pano úmido ou esponja macia com água e sabão neutro para fazer a limpeza diária da mesa de vidro do Cooktop.

Nunca use produtos abrasivos, palha de aço, ácidos, removedores de tinta ou substâncias inflamáveis. Estes produtos prejudicam a pintura e apagam as inscrições impressas do Cooktop.

## 9 Questões Ambientais

As partes da embalagem feitas de materiais recicláveis devem ser enviadas a recicladores. O produto foi construído com materiais que podem ser reciclados e/ou reutilizados. Ao final da vida útil do produto, recomendamos que seja observada a legislação em vigor para que o descarte seja realizado de forma correta.



Figura 31

## 10 Tabela de Características Técnicas

| COOKTOPS ITATIAIA                              |                  |                  |
|--|------------------|------------------|
| Características                                | 4 QUEIMADORES    | 5 QUEIMADORES    |
| <b>Dimensões do Produto sem Embalagem (mm)</b> |                  |                  |
| Altura   | 165              | 165              |
| Largura  | 565              | 730              |
| Profundidade                                   | 450              | 450              |
| <b>Dimensões do Produto Embalado (mm)</b>      |                  |                  |
| Altura   | 200              | 200              |
| Largura  | 620              | 785              |
| Profundidade                                   | 505              | 505              |
| <b>Peso (kg)</b>                               |                  |                  |
| Peso Líquido (sem embalagem)                   | 7,4              | 9,5              |
| Peso Bruto (produto embalado)                  | 8,3              | 10,5             |
| <b>Características Operacionais</b>            |                  |                  |
| Tensão (V)                                     | 127-220          | 127-220          |
| Frequência da rede (Hz)                        | 60               | 60               |
| Potência elétrica nominal para 127 V (W)       | 0,7              | 0,7              |
| Potência elétrica nominal para 220 V (W)       | 0,8              | 0,8              |
| Acendimento                                    | Super automático | Super automático |

## 11 Tabela de Injetores - Gás Natural (GN)/ Gás de Cozinha (GLP)

| MODELO          | TIPO DE GÁS | TIPO DE QUEIMADOR | DIÂMETRO INJETOR (mm) | POTÊNCIA NOMINAL (kW) | POTÊNCIA NOMINAL TOTAL (kW) | PRESSÃO DE GÁS (kPa) |
|-----------------|-------------|-------------------|-----------------------|-----------------------|-----------------------------|----------------------|
| COOKTOP 4 BOCAS | G20 (GN)    | Rápido            | 1,35                  | 3,0                   | 8,1                         | 1,96                 |
|                 |             | Semi-rápido       | 0,92                  | 1,7                   |                             |                      |
|                 | G30 (GLP)   | Rápido            | 0,88                  | 3,0                   | 8,1                         | 2,75                 |
|                 |             | Semi-rápido       | 0,66                  | 1,7                   |                             |                      |
| COOKTOP 5 BOCAS | G20 (GN)    | Rápido            | 1,35                  | 3,0                   | 11,1                        | 1,96                 |
|                 |             | Semi-rápido       | 0,92                  | 1,7                   |                             |                      |
|                 | G30 (GLP)   | Rápido            | 0,88                  | 3,0                   | 11,1                        | 2,75                 |
|                 |             | Semi-rápido       | 0,66                  | 1,7                   |                             |                      |

## 12 Soluções Práticas

Pequenos problemas que você mesmo pode solucionar. Caso seu Cooktop apresente algum problema, antes de ligar para SAC (Serviço de Atendimento ao Consumidor), verifique as possíveis causas, pois algumas delas você mesmo pode solucionar. Ganhe tempo, veja as providências que podem ser tomadas no quadro a seguir:

| Problemas  | Possíveis Causas   | Providências  |
|--|--|---|
| Vazamento de gás (verificar por meio de espuma de sabão) | Vazamento do botijão   | Verifique se na válvula do botijão existe um anel de vedação, caso não exista, solicite a troca do botijão na distribuidora                                 |
|  | Vazamento no regulador de pressão                                    | Verifique se na válvula do botijão existe um anel de vedação, caso não exista, solicite a troca do botijão na distribuidora                                 |
|  | Vazamento na mangueira   | Se o vazamento for na área das abraçadeiras, corte um pedaço de 3 cm de mangueira e recolque-a com pressão. Caso contrário, substitua-a                     |
| Chamas baixas  | Gás do botijão no final  | Substitua o botijão.  |
| Queimador da mesa não acende completamente               | Rasgos do queimador obstruídos por resíduos de alimento ou líquidos  | Faça uma limpeza e enxague o queimador antes de usar  |
| Manchas de gordura, óleo e banhas na mesa                | Conteúdo da panela transborda  | Limpe o local com um pano ou toalha de papel. Em seguida passe uma solução morna de detergente ou amônia. Depois siga os procedimentos de limpeza de rotina |
| Chamas deslocando, soprando ou apagando                  | Excesso de pressão de gás, rasgo do queimador obstruído por alimento | Troque o regulador de pressão; Limpe o queimador.   |
| Queimador(es) não acende(m)                              | Falta de gás   | Substitua o botijão.  |
|  | Registro geral de gás fechado  | Abra o registro do botijão de gás   |
|  | Conexão de gás entupida  | Retire a mangueira e desobstrua a conexão de gás.   |
| Recipientes instáveis sobre a mesa                       | Panela com fundo arredondado   | Use panelas com fundo plano.  |
|  | Recipiente não centralizado na trempe                                | Centralize a panela na trempe   |
|  | Trempe posicionadas de forma incorreta                               | Encaixe a trempe de maneira correta sobre o queimador   |



## 13 Certificado de Garantia

Este termo de garantia oferecido ao Consumidor é uma vantagem adicional determinada por lei. Para que ele tenha validade é indispensável, em quaisquer reclamações, a apresentação da NOTA FISCAL de compra do produto, sem a qual, o que está aqui expresso deixa de ter validade.

### 13.1 Garantia Contratual

A ITATIAIA S/A garante este produto, cuja identificação está na Nota Fiscal de Venda ao Consumidor Final, CONTRA QUAISQUER DEFEITOS DE FABRICAÇÃO QUE SE APRESENTEM, ALÉM DO LEGALMENTE DETERMINADO, POR UM PERÍODO DE 12 MESES. O período de garantia começa a partir da data da entrega do produto e do recibo constante na Nota Fiscal de Venda ao Consumidor. Não existindo o recibo de entrega, a garantia inicia-se a partir da data de emissão da Nota Fiscal de Venda ao Consumidor, desde que o produto seja utilizado conforme as orientações contidas no Manual do Usuário e conforme as instruções constantes neste certificado, cuja leitura é indispensável antes do uso do produto.

| COMPONENTES  | PERÍODO  |
|--|----------|
| Peças metálicas: queimadores (bocas), trempes(grelhas), mesa de trabalho, etc; | 01 ano   |
| Transformador de ignição;  | 01 ano   |
| Registro ramal;  | 01 ano   |
| Componentes elétricos: fiação, interruptores, cabo de alimentação;             | 03 meses |
| Peças plásticas: manípulos, vidros.  | 03 meses |

### 13.2 Garantia Legal

Vidros, plásticos, materiais elétricos e defeitos originados pelo desgaste natural do uso, tem garantia legal de 90 (noventa) dias, determinados por lei, contados a partir da data da entrega do produto, conforme recibo constante na Nota Fiscal de Venda do Consumidor. Não existindo recibo de entrega, a partir da data de emissão da Nota Fiscal de Venda ao Consumidor.

#### Condições Gerais

- Qualquer defeito constatado no produto deve ser imediatamente comunicado ao SAC (Serviço de Atendimento ao Consumidor), para as devidas providências. A garantia perderá sua validade se essa condição não for respeitada, pois somente o Serviço Autorizado ITATIAIA - SAI esta autorizado a examinar e sanar o defeito durante o prazo da garantia aqui previsto;
- Em caso de transferência de propriedade, o período de garantia ficará automaticamente transferido até a expiração do prazo, que conta a partir da data da entrega do produto conforme recibo constante na Nota Fiscal de Venda ao Consumidor do primeiro comprador; não existindo o recibo de entrega, a partir da data de emissão da Nota Fiscal de Venda ao Consumidor do primeiro comprador;
- Esta garantia abrange o reparo ou troca gratuita das peças e componentes que apresentem defeito de fabricação, além da mão-de-obra utilizada no respectivo serviço.
- É condição para esta garantia, a apresentação da respectiva Nota Fiscal de Venda ao Consumidor do primeiro comprador, cujos dados o complementam;

e) Esta garantia não cobre:

- Falhas de funcionamento do produto decorrentes de problemas no abastecimento de energia elétrica e pela utilização ou desacordo com as orientações contidas no Manual de Instruções;
- Materiais, peças e mão-de-obra necessária à instalação do produto tais como: aterramento, instalação elétrica, etc.

### 13.3 Extinção da Garantia

Esta garantia perderá totalmente sua validade antes da expiração do seu prazo se o produto:

- For utilizado em desacordo as orientações contidas no Manual de Instruções e as instruções constantes neste certificado;
- Sofrer uso indevido, maus tratos, negligência, etc., causados pelo consumidor;
- Apresentar sinais de ter sido violado;
- For ajustado, consertado ou sofrer modificações por pessoa não autorizada pela ITATIAIA;
- Não for usado para uso exclusivamente doméstico;
- Tiver sido removido e/ou tiver sido adulterado o seu número de série ou da etiqueta de especificações técnicas.

Terminado o período da garantia, todas as despesas decorrentes de reparo, locomoção do técnico, remoção do produto, peças e mão-de-obra correrão por conta do consumidor.

|A garantia descrita neste certificado possui validade em todo território nacional.

|A Itatiaia S/A se reserva no direito de alterar as características gerais, técnicas e estéticas de seus produtos sem prévio aviso.

|A Itatiaia S/A não autoriza nenhuma pessoa ou entidade e a assumir por sua conta, qualquer responsabilidade relativa a garantia de seus produtos, além das que constam neste certificado.



Cooktop Itatiaia 4  
queimadores



Cooktop Itatiaia 5  
queimadores

The logo for Itatiaia, featuring the brand name in a white, sans-serif font inside a dark grey rounded rectangle.

**Itatiaia**

Toda casa merece

[www.cozinhasitatieia.com.br](http://www.cozinhasitatieia.com.br)