

SEC. WORK	가	나	다	PRINTING DEGREE	MATERIAL AND PRINTING DESCRIPTION	LG MODEL 명	SUFFIX	LANGUAGE	PAGE	REMARK
	BRAND	MODEL	P/NO.							
23	LG	F70E1UDNK1	MFL69482523	1	SNOW WHITE 80g OFFSET 인쇄	F70E1UDNK1	ASSFBR5	POR	40	W-MODULE

<< 주기 >>

1. 재질, 인쇄방법, 인쇄도수, 외곽치수등은 작업표에 준한다.
2. 인쇄내용, 문자크기 및 형상, 선의 굵기 등은 설계에서 제시된 FILM에 준함.
3. 외곽치수는 절단후 치수임.
4. 양산전에 설계 한도를 득할 것.
5. 본 부품에 금지물질이 포함되지 않도록 하고, 상세내용은 LG(63)-A-5501-34를 만족할 것

<< NOTES >>

1. Material, printing and exterior size are refer to work tables.
2. Printing, text size and line are based on LG design film.
3. Exterior size on the drawing is cutting line.
4. Before product controlled by criteria sample.
5. The part should not contain prohibited substances(Pb,Cd,Hg,Cr+6,PBB,PBDE) and details should comply with LG standard of LG(63)-A-5501-34

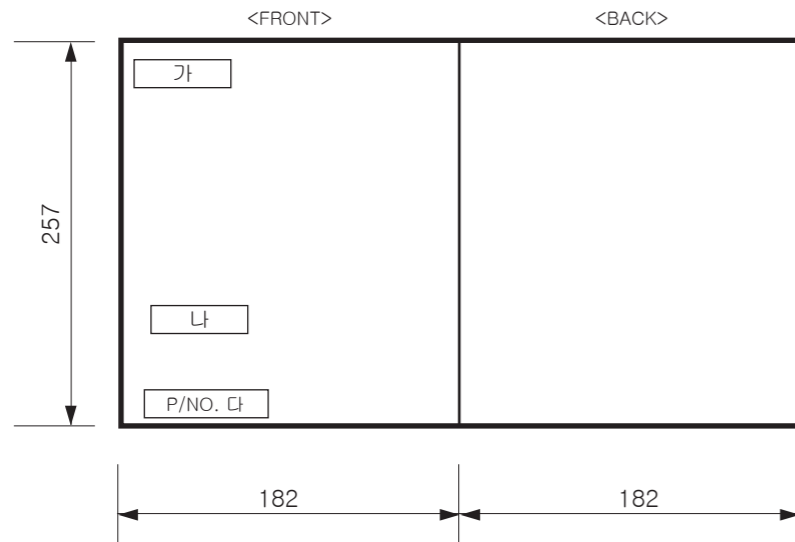

PDF ILLUSTRATOR
DR COMPLETED
도면 DR 완료
완료일:

REV. NO. 기호	REVISION DESCRIPTION 변경 사항	REF. NO. 시방 번호	DATE 년/월/일	PREPARED 시방자	APPROVED 승인자
△	W Module 브라질향 용량 수정 件	EAGH500200	17/05/11	류환찬	이규철
△	W Module 브라질향 Spec 현실화 시방 件	EAGH500344	17/05/15	류환찬	이규철
△	W Module 브라질향 제품 사이즈 및 도면 현실화 시방 件	EAGH600020	17/06/01	류환찬	이규철

TRIG.	UNIT	mm	SCALE	N	S
MODELING	DESIGNED	REVIEWED	CHECKED	APPROVED	
	류 환 찬 17.04.19	상 민 규 17.04.19	장 호 성 17.04.19	이 규 철 17.04.19	
LG 전자 (주) LG Electronics Inc.			RELATED DWG.		DWG. No.

MANUAL, OWNER'S
W-MODULE 1/1
MFL69482523

MANUAL DO USUÁRIO

LAVADORA DE ROUPAS



Antes de iniciar a instalação, leia atentamente estas instruções. Isso simplificará a instalação e assegurará que o produto seja instalado corretamente e com segurança. Deixe este manual perto do produto após a instalação para consultas futuras.

WD100CV

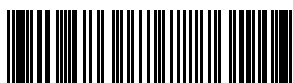

MFL69482523
Rev.03_060117

www.lg.com

Copyright © 2017 LG Electronics Inc. Todos os Direitos Reservados

ÍNDICE

Este manual poderá conter imagens ou conteúdo diferentes do modelo adquirido.

Este manual está sujeito a revisão por parte do fabricante.

INSTRUÇÕES DE SEGURANÇA.....	3
Instruções de segurança importantes	3
INSTALAÇÃO	9
Peças.....	9
Acessórios.....	9
Especificações.....	10
Requisitos do local da instalação	11
Desembalar e remover os materiais de embalagem.....	12
Empilhar a máquina de lavar pedestal	12
Conectar a mangueira de entrada.....	13
Instalar a mangueira de drenagem.....	16
Nivelando o aparelho.....	17
FUNCIONAMENTO.....	18
Utilizar o aparelho.....	18
Separar roupa.....	19
Fechar a porta e a gaveta	20
Adicionar produtos de limpeza	21
Painel de controle.....	23
Tabela de programas.....	24
Opções de programas	26
FUNÇÕES SMART	27
Utilizar a função Smart Diagnosis™	27
MANUTENÇÃO.....	28
Limpeza da lavadora	28
Limpeza do Cesto.....	29
Limpeza do filtro de entrada de água	29
Cuidados com congelamento durante o inverno.....	30
RESOLUÇÃO DE PROBLEMAS.....	32
Diagnosticar problemas.....	32
Mensagens de erro.....	37

As seguintes diretrizes de segurança se destinam a prevenir danos ou riscos inesperados provenientes da utilização incorreta ou insegura do produto.

As diretrizes estão divididas em "AVISO" e "CUIDADO", conforme descrito abaixo.

 Este símbolo é exibido para indicar problemas e utilizações que podem apresentar riscos. Leia atentamente a parte com este símbolo e siga as instruções para evitar riscos.

 **AVISO**

Indica que o não cumprimento das instruções pode provocar lesões graves ou a morte.

 **CUIDADO**

Indica que o não cumprimento das instruções pode provocar lesões menores ou danos ao produto.

Instruções de segurança importantes

 **AVISO**

Para reduzir o risco de explosão, incêndio, morte, choque elétrico, lesões ou queimaduras nas pessoas ao utilizar o produto, siga as precauções básicas, incluindo o que se segue:

Crianças em ambiente doméstico

Este aparelho não é destinado a pessoas (incluindo crianças) com capacidades mentais, sensoriais ou físicas reduzidas ou com falta de conhecimento e experiência, a menos que sejam supervisionadas ou recebam instruções referentes ao uso do mesmo por meio da pessoa responsável por sua segurança. As crianças devem ser supervisionadas para garantir que não brincam com o aparelho.

Instalação

- Nunca utilize o aparelho se o mesmo estiver danificado, apresentar um mau funcionamento, estiver parcialmente desmontado ou possuir partes quebradas ou em falta, incluindo um plugue ou cabo danificado.
- O transporte do aparelho só deve ser realizado por duas ou mais pessoas.
- Não instale o aparelho em um local úmido e empoeirado. Não instale nem armazene o aparelho em uma área exterior ou em qualquer área que esteja exposta a condições meteorológicas, como luz solar direta, vento, chuva ou temperaturas abaixo de zero.
- Aperte a mangueira de drenagem para evitar a separação.

- Se o cabo de alimentação estiver danificado ou a tomada estiver solta, não utilize o cabo de alimentação. Contate um centro de manutenção autorizado.
- Este aparelho não deve ser instalado atrás de uma porta com chave, uma porta deslizante ou uma porta com dobradiças do lado oposto ao do aparelho, de forma a obstruir uma abertura total da porta do mesmo.
- A máquina de lavar pedestal deve ser instalada por baixo de uma máquina de lavar de carregamento frontal compatível da LG fabricada após 2009.
- Este aparelho deve ser aterrado. No caso de um mau funcionamento ou avaria, o aterramento reduzirá o risco de choque elétrico, proporcionando um caminho de menor resistência para a corrente elétrica.
- Este aparelho está equipado com um cabo de alimentação que possui um condutor de aterramento de aparelho e um plugue de aterramento. O plugue de alimentação deve ser conectado em uma tomada apropriada devidamente instalada e aterrada, em conformidade com todos os regulamentos e normas locais.
- Uma conexão inadequada do condutor de aterramento do aparelho pode criar um risco de choque elétrico. Consulte um eletricitista ou pessoal de manutenção qualificado caso suspeite que o aparelho não esteja devidamente aterrado.
- Não modifique o plugue de alimentação fornecido com o aparelho. Se não encaixar na tomada, este deve ser substituído por uma tomada adequada por um eletricitista qualificado.

Funcionamento

- Não use um objeto afiado como uma broca ou um pino para pressionar ou separar uma unidade de operação.
- Não repare nem substitua nenhuma parte do aparelho. Todas as reparações e manutenções devem ser realizadas por pessoal qualificado, salvo quando especificamente recomendado neste manual do usuário. Utilize apenas peças de fábrica autorizadas.
- Utilize uma mangueira nova ou o conjunto de mangueiras fornecido com o aparelho. A reutilização de mangueiras antigas pode causar um vazamento de água e consequentes danos materiais.
- Não toque no aparelho se o cesto ou o agitador estiver em movimento.
- Mantenha a área debaixo e em torno do aparelho livre de materiais combustíveis, como fiapos, papel, panos, químicos, etc.
- Não coloque animais, tais como animais de estimação, no interior do equipamento.
- Não deixe a porta do aparelho aberta. As crianças poderão se pendurar na porta ou engatinhar para dentro do aparelho, causando danos ou lesões.
- Não introduza a mão dentro do aparelho enquanto este estiver em funcionamento. Aguarde até que o tambor esteja completamente parado.
- Não insira, lave ou seque artigos que tenham sido limpos, lavados, embebidos ou manchados com substâncias combustíveis ou explosivas (tais como cera, óleo, tinta, gasolina, desengordurantes, solventes de limpeza a seco, querosene, óleo vegetal, óleo de cozinha, etc.). A utilização inadequada pode causar incêndio ou explosão.
- Em caso de inundação, desconecte o plugue de alimentação e entre em contato com o centro de serviço da LG Electronics.
- Não exerça muita pressão sobre a porta do aparelho quando a mesma estiver aberta.

- Não toque na porta durante um programa de alta temperatura.
- Não utilize gás inflamável e substâncias combustíveis (benzina, gasolina, tinta, petróleo, álcool, etc.) perto do aparelho.
- Se a mangueira de drenagem ou de entrada estiver congelada durante o inverno, utilize-a somente após o descongelamento.
- Mantenha todos os detergentes de lavagem, amaciantes e alvejantes longe do alcance de crianças.
- Não toque no plugue de alimentação ou nos controles do aparelho com as mãos molhadas.
- Ao retirar o plugue de uma tomada, segure o plugue, não o cabo.
- Não dobre o cabo de alimentação excessivamente, nem coloque objetos pesados sobre o mesmo.
- Se houver um vazamento de gás (isobutano, propano, gás natural etc.), não toque no aparelho nem no plugue de energia e ventile a área imediatamente.
- Não opere a máquina de lavar pedestal com duas ou mais máquinas de lavar pedestais empilhadas.
- Para evitar quebrar o vidro da porta, não empurre com muita força a porta ao fechar.
- Não pise na máquina de lavar pedestal.
- Não lave carpetes, tapetes, sapatos ou mantas de animais de estimação, ou qualquer outro artigo que não seja roupas ou lençóis, nesta máquina.
- Este eletrodoméstico só deve ser usado para fins domésticos e não deve ser usado em aplicações móveis.
- Não abra ou feche a porta do aparelho com o pé.

Manutenção

- Insira com firmeza o plugue de alimentação na tomada após remover completamente qualquer umidade ou poeira.
- Desconecte o cabo de alimentação antes de limpar o aparelho.
- Nunca desconecte o aparelho puxando o cabo de alimentação. Segure sempre o plugue de alimentação com firmeza e puxe-o de uma só vez para retirá-lo da tomada.
- Não borrife água na parte interna ou externa do aparelho para limpá-lo.

Descarte

- Antes de descartar um aparelho antigo, desconecte-o. Corte o cabo diretamente atrás do aparelho para evitar uma utilização indevida.
- Mantenha todo o material de embalagem (tal como o vinil e o isopor) longe das crianças. Os materiais de embalagem podem causar asfixia.
- Remova a porta antes de descartar ou eliminar o aparelho para evitar que crianças ou pequenos animais fiquem presos em seu interior.

Peças

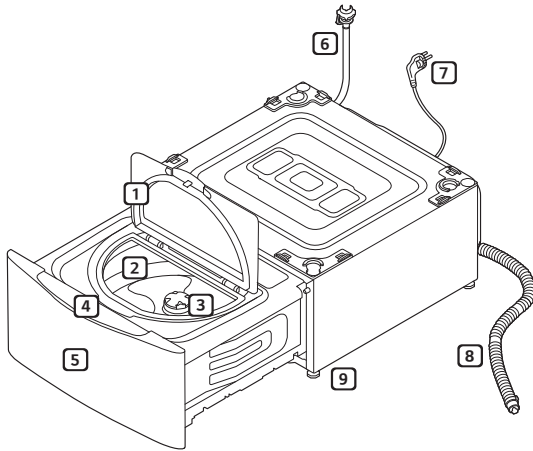

- 1 Porta
- 2 Tambor
- 3 Filtro de fiapos
- 4 Painel de controle
- 5 Gaveta
- 6 Mangueira de entrada de água
- 7 Plugue
- 8 Mangueira de drenagem de água
- 9 Pé de nivelamento

Acessórios



Mangueiras de água
(2 EA)



Conector da mangueira de abastecimento
(2 EA)

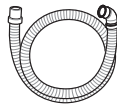

Mangueira de drenagem de água

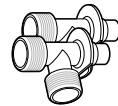

Conector da mangueira de água
(2 EA)

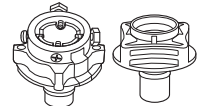

Conector geral/
Conector tipo parafuso



Cinta abraçadeira



Conector da mangueira de drenagem de água

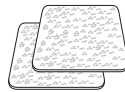

Folhas antiderrapantes
(2 EA)



Chave de parafusos



Copo medidor de detergente



Parafusos
(16 EA)/(4 EA)

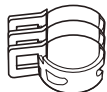

Abraçadeiras de fita
(3 EA)

• Podem ser aplicados acessórios diferentes para cada modelo.

Especificações

Capacidade de lavagem	3,5 kg
Fonte de alimentação	127 V~, 60 Hz
Tamanho	700 mm (larg.) x 800 mm (prof.) x 360 mm (Alt.)
Peso do produto	48,7 kg
Pressão da água permitida	0,1 - 0,8 MPa (1,0 - 8,0 kgf/cm ²)

- A aparência e as especificações poderão variar sem aviso prévio para melhorar a qualidade do produto.
- A entrada de água quente externa NÃO DEVE exceder 65 °C.
- Não é necessária nenhuma proteção adicional contra refluxo para a conexão de abastecimento de água.
- Este acessório não tem efeito sobre a classificação energética da máquina de lavar.

Requisitos do local da instalação

Localização

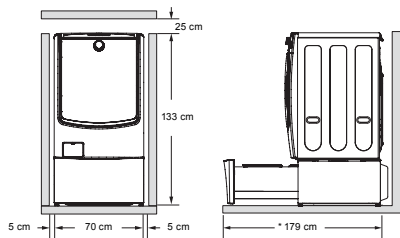

* 179 cm: adicionalmente necessário para assistência.

Nível do piso : O desnível admissível debaixo de todo o aparelho é de 1°.

Tomada elétrica : Deve estar a 1,5 metros de qualquer um dos lados da localização do aparelho.

Espaço livre adicional: 5 cm nas laterais e 10 cm abaixo da unidade.

- Nunca coloque ou armazene produtos de lavanderia na parte superior do aparelho.
- Esses produtos podem danificar o acabamento ou os controles.

⚠ AVISO

- O plugue deve ser conectado a uma tomada apropriada devidamente instalada e aterrada, em conformidade com todos os regulamentos e códigos locais.

Posicionamento

- Instale o aparelho em uma superfície rígida e plana.
- Certifique-se de que a circulação de ar em torno do aparelho não é impedida por carpetes, tapetes, etc.
- Nunca tente corrigir um desnível no chão colocando peças de madeira, papelão ou materiais semelhantes sob o aparelho.
- Se for impossível evitar colocar o eletrodoméstico próximo a um forno ou fogão a gás, entre ambos os aparelhos deve ser inserido um isolamento coberto com uma lâmina de alumínio (85 x 60 cm) na parte lateral voltada para o fogão ou o forno.

- Não instale o aparelho em uma dependência onde a temperatura poderá atingir graus negativos. Mangueiras congeladas podem romper sob pressão. A fiação da unidade de controle eletrônico pode ser prejudicada a temperaturas abaixo do ponto de congelamento.
- Certifique-se de que o aparelho seja instalado em um local de fácil acesso para um técnico em caso de avaria.
- Com o aparelho instalado, ajuste os quatro pés utilizando a chave fornecida para garantir que o aparelho fique estável e que foi deixado um espaço livre de aproximadamente 25 cm entre a parte superior do aparelho e a parte inferior de qualquer bancada.
- Se o aparelho for entregue no inverno e a temperatura estiver abaixo de zero, deixe seu aparelho à temperatura ambiente por algumas horas antes de o colocar em funcionamento.
- Não utilize bandeja coletora, uma vez que ela pode bloquear a gaveta. Usar bandeja coletora pode aumentar a vibração e o ruído durante a operação.

⚠ AVISO

- Este equipamento não foi projetado para uso em embarcações ou em instalações móveis, tais como caravanas, aeronaves etc.

Conexão elétrica

- Não utilize um cabo de extensão ou adaptador duplo.
- Sempre desconecte o eletrodoméstico e desligue o fornecimento de água após a utilização.
- Conecte o aparelho em uma tomada aterrada, em conformidade com os regulamentos de fiação atuais.
- O aparelho deve ser posicionado de forma que o plugue seja facilmente acessível.
- As reparações no eletrodoméstico devem ser realizadas somente por pessoal qualificado. Reparções realizadas por pessoas inexperientes poderão causar lesões ou um mau funcionamento grave. Entre em contato com a assistência técnica local.

Desembalar e remover os materiais de embalagem

- 1 Retire o eletrodoméstico da base de espuma.
 - Se precisar, deite o eletrodoméstico para remover a base de papelão, protegendo sempre a lateral do eletrodoméstico, e coloque-o cuidadosamente sobre o lado protegido. Não deite o eletrodoméstico pela parte frontal ou traseira.
- 2 Puxe e guarde o bloco de espuma para uso futuro.
 - Se for necessário mover a máquina de lavar no futuro, o bloco de espuma ajudará a evitar danos na máquina de lavar durante o transporte.

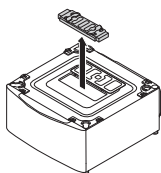

OBSERVAÇÃO

- Para evitar danos, não remova o bloco de espuma até que a máquina de lavar esteja na localização final.
- 3 Gire a tampa superior em cerca de 180 graus.
 - Cubra o orifício superior com a tampa superior e instale 4 parafusos curtos (incluídos na embalagem) para fixá-la no lugar.

AVISO

Parafusos curtos

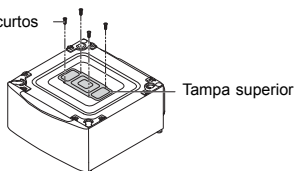

- A tampa superior deve ser instalada para evitar risco de coque elétrico ou curto-circuito causados por gotas de água. Caso contrário, poderá ocorrer lesões graves, incêndio, choque elétrico ou morte.

Empilhar a máquina de lavar pedestal

- 1 Certifique-se de que os pés de nivelamento na máquina de lavar de carregamento frontal estejam totalmente retraídos antes de empilhar. Coloque a máquina de lavar de carregamento frontal por cima da máquina de lavar pedestal. Certifique-se de que os orifícios da máquina de lavar pedestal se alinhem com os orifícios da máquina de lavar de carregamento frontal.

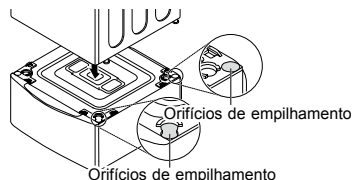

- 2 Instale 4 parafusos longos (incluídos na caixa) em cada canto para prender firmemente a máquina de lavar de carregamento frontal na máquina de lavar pedestal.

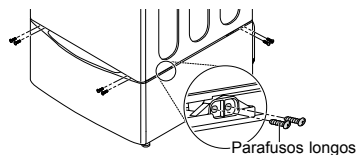

- 3 Gire o pé da máquina de lavar de carregamento frontal levemente até que ele esteja apertado contra a máquina de lavar pedestal.

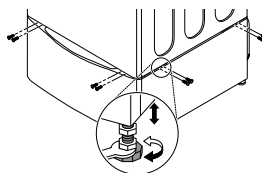

⚠ AVISO

- A máquina de lavar pedestal deve ser instalada por baixo de uma máquina de lavar de carregamento frontal compatível da LG fabricada após 2009. (apenas máquina de lavar roupa de 16 a 21 kg)
- A máquina de lavar pedestal não funcionará como uma unidade autônoma.
- A máquina de lavar pedestal deve ser empilhada por baixo de uma máquina de lavar de carregamento frontal LG para operar corretamente.

Conectar a mangueira de entrada

- A pressão da entrada de água deve estar entre 0,1 MPa e 0,8 MPa (1,0–8,0 kgf/cm²).
- Não aperte excessivamente a mangueira de fornecimento.
- Se a pressão da entrada de água for superior a 0,8 MPa, um dispositivo de descompressão deve ser instalado.
- Verifique periodicamente o estado da mangueira e substitua-a se for necessário.
- Entre em contato com o centro de serviço se não houver vedação de borracha.

Verificar a vedação de borracha na mangueira de entrada

Duas vedações de borracha são fornecidas com as mangueiras de entrada de água. Elas são usadas para evitar vazamentos de água. Certifique-se de que a conexão com as torneiras esteja suficientemente apertada.

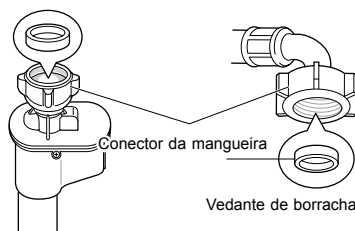
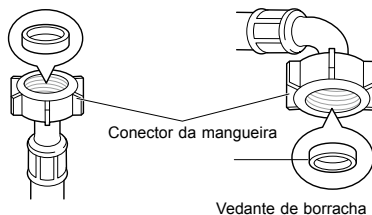

Conectar a mangueira à torneira de água

Conectar a mangueira de rosca à torneira com rosca

Parafuse o conector da mangueira na torneira de abastecimento de água.

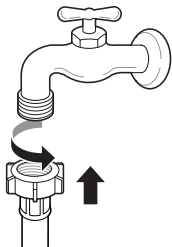

- 1 Desaperte os quatro parafusos de fixação.

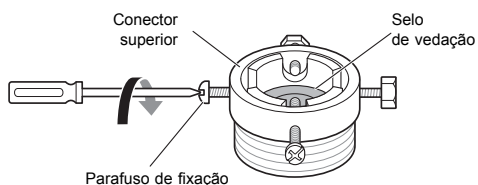

- 2 Remova a placa-guia se a torneira for muito grande para encaixar o adaptador.

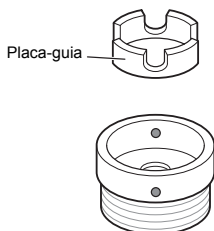

- 3 Empurre o adaptador até o fim da torneira para que o selo de borracha crie uma conexão impermeável. Aperte os quatro parafusos de fixação.

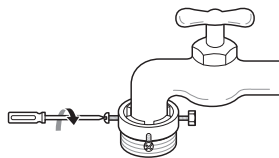

- 4 Empurre a mangueira de abastecimento verticalmente para cima de forma que o selo de borracha possa aderir completamente à torneira e, então, rosqueie-o para a direita.

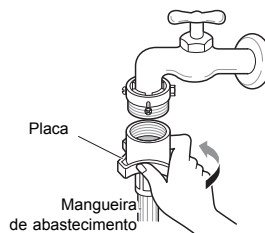

Conectar a mangueira de contato à torneira sem rosca

- 1 Desparafuse a placa do anel adaptador e solte os quatro parafusos de fixação.

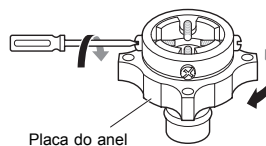

- 2 Remova a placa-guia se a torneira for muito grande para encaixar o adaptador.

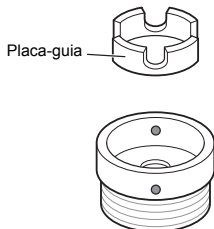

- 3 Empurre o adaptador até o fim da torneira para que o selo de borracha crie uma conexão impermeável. Aperte os quatro parafusos de fixação e a placa do anel adaptador.

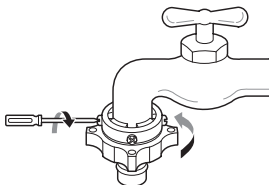

- 4 Puxe a placa de trava do conector para baixo, insira a mangueira de abastecimento no adaptador e solte a placa de trava do conector. Certifique-se de que o adaptador encaixe no devido lugar.

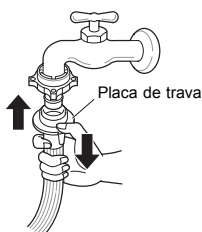

OBSERVAÇÃO

- Após conectar a mangueira de entrada com a torneira de água, ligue a torneira da água para eliminar as substâncias estranhas (sujeira, areia, serragem, etc.) nas linhas de água. Deixe a água escorrer para um balde e verifique a temperatura da água.

Conectar mangueira a duas máquinas de lavar

- 1 Conecte o conector da mangueira de entrada de água à mangueira de entrada de água da máquina de lavar de carregamento frontal. Abra o pacote de acessórios para a instalação da máquina de lavar pedestal.

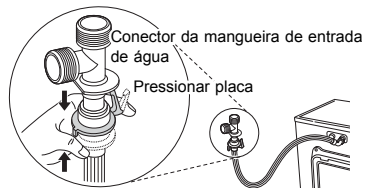

- 2 Conecte a mangueira de entrada de água da máquina de lavar pedestal ao conector da mangueira de entrada de água da máquina de lavar pedestal a ser instalada.

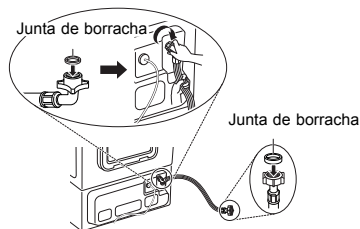

- 3 Conecte a mangueira de entrada de água fornecida adicionalmente da máquina de lavar de carregamento frontal ao conector da mangueira de entrada de água e torneira de água.

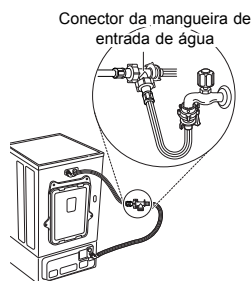

Instalar a mangueira de drenagem

- A mangueira de drenagem não deve ser colocada a mais de 100 cm acima do chão. A água no eletrodoméstico poderá não ser drenada ou será drenada de forma muito lenta.

- 1 Insira a abraçadeira de fita no Joelho da mangueira de drenagem.

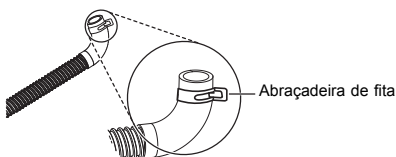

- 2 Com a mangueira que sai do joelho, insira o joelho na saída de drenagem na parte traseira da máquina de lavar pedestal.

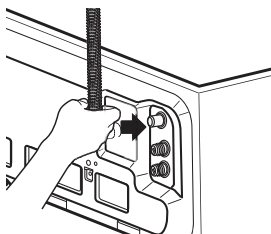

- 3 Ajuste a abraçadeira de fita com alicates para manter a mangueira firme no local e evitar vazamentos.

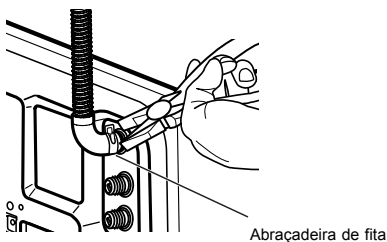

Usar o conector da mangueira de drenagem

- 1 Conecte a mangueira de drenagem da máquina de lavar de carregamento frontal e da máquina de lavar pedestal ao conector de drenagem.
- 2 Insira as abraçadeiras de fita incluídas nas extremidades das duas mangueiras de drenagem.
- 3 Empurre as mangueiras de drenagem firmemente no conector de drenagem.

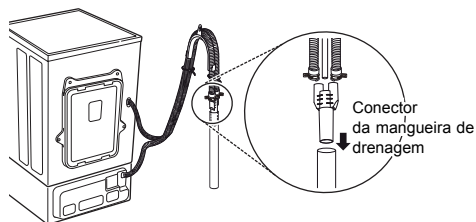

⚠ CUIDADO

- Ajuste as abraçadeiras de fita para evitar que as mangueiras se soltem ou vazem. Caso contrário, poderá ocorrer inundação. Usar o conector de drenagem ajuda a evitar sifonagem, odores e drenagem inadequada.
- Certifique-se de que a mangueira de drenagem não esteja dobrada ou comprimida. Isso é uma potencial causa de problemas de drenagem ou ruído.

Nivelando o aparelho

Se o piso for irregular, gire os pés ajustáveis conforme necessário (não coloque pedaços de madeira etc. debaixo do pé). Certifique-se de que todos os quatro pés estejam estáveis e apoiados no piso e, então, verifique se o eletrodoméstico está perfeitamente nivelado (utilize um nível).

- Quando o eletrodoméstico estiver nivelado, aperte a porca de bloqueio em direção à base do eletrodoméstico. Todas as porcas de bloqueio devem estar apertadas.

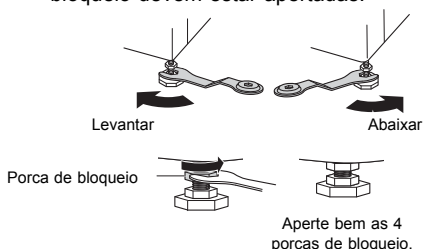

Verificação em diagonal

- Ao empurrar a placa superior do eletrodoméstico para baixo e na diagonal, este não deve se mexer para cima ou para baixo em absoluto (verifique nas duas direções). Se o eletrodoméstico balançar ao empurrar a placa superior na diagonal, ajuste os pés novamente.

AVISO

- Ao empilhar a máquina de lavar de carregamento frontal na máquina de lavar pedestal, use os pés de nivelamento na máquina de lavar pedestal para nivelar ambas as máquinas. Os pés de nivelamento da máquina de lavar de carregamento frontal devem ser minimizados e as porcas de segurança giradas no sentido anti-horário para fixá-los.

OBSERVAÇÃO

- Pavimentos de madeira ou do tipo suspenso podem contribuir para desequilíbrio e vibração excessivos.
- Se a lavadora estiver instalada em uma plataforma elevada, esta deve ser fixada com firmeza para eliminar o risco de queda.

Utilizar lâminas antiderrapantes (Opcional)

Se você instalar o eletrodoméstico em uma superfície escorregadia, ele poderá se mover devido ao excesso de vibração. O nivelamento incorreto poderá produzir um mau funcionamento por vibração e ruído. Se isso acontecer, instale as lâminas antiderrapantes sob os pés de nivelamento e ajuste o nível.

- 1 Limpe o piso para fixar as lâminas antiderrapantes.
 - Utilize um pano seco para remover e limpar objetos estranhos e umidade. Se continuar úmido, as lâminas antiderrapantes podem deslizar.
- 2 Ajuste o nível após colocar o eletrodoméstico na área de instalação.
- 3 Coloque o lado adesivo das lâminas antiderrapantes no piso.
 - É mais eficaz instalar as folhas antiderrapantes abaixo dos pés frontais. Se for difícil colocar as almofadas abaixo dos pés dianteiros, coloque-as abaixo dos pés traseiros.

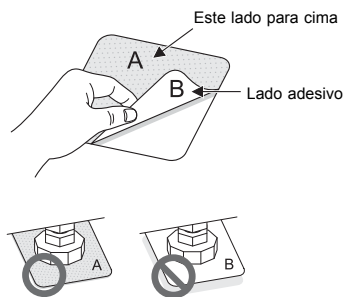

- 4 Certifique-se de que o eletrodoméstico esteja nivelado.
 - Empurre ou chacoalhe ligeiramente as beiras superiores do eletrodoméstico para se certificar de que este não esteja balançando. Se o eletrodoméstico estiver balançando, nivele-o novamente.

OBSERVAÇÃO

- Você pode adquirir lâminas antiderrapantes com a Assistência Técnica da LG.

Utilizar o aparelho

- 1 Selecionar a roupa e carregar a máquina.
 - Selecione a roupa por tipo de tecido, nível de sujeira, cor e volume, conforme necessário. Abra a porta e coloque as peças dentro da lavadora.

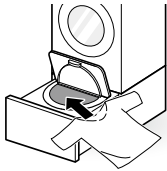

- 2 Adicionar produtos de limpeza.
 - Adicione uniformemente no tambor de lavagem a quantidade apropriada de sabão com o copo de medição de sabão.

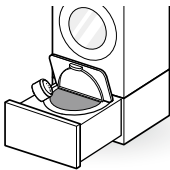

- 3 Fechar a porta e a gaveta.

- 4 Ligar a lavadora.
 - Pressione o botão **Power** para ligar a lavadora.

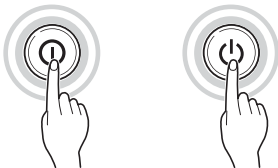

- 5 Escolher o ciclo de lavagem desejado.
 - Pressione o botão de programas repetidamente ou gire o botão seletor de ciclos até selecionar o ciclo desejado.
 - Pressione o botão de ciclos repetidamente até selecionar o ciclo desejado.
 - Pressione o botão de ciclos repetidamente ou gire o botão seletor de ciclos até selecionar o ciclo desejado.



- 6 Iniciar o ciclo.
 - Pressione o botão **Start/Pause** para iniciar o ciclo. A lavadora agitará brevemente sem água para pesar a carga de roupa. Se o botão **Start/Pause** não for pressionado dentro de 5 minutos, a lavadora se desligará e todos os ajustes serão perdidos.



- 7 Adicionar amaciante.
 - Quando o alarme da máquina soar por cerca de 20 segundos, adicione o amaciante e pressione **Iniciar/Pausar** para reiniciar o ciclo.

- 8 Final do ciclo.
 - Quando o ciclo terminar, soará uma melodia. Remova imediatamente a roupa da máquina de lavar para evitar pregas e odores.
 - Após a conclusão da lavagem, limpe a porta da máquina de lavar, a vedação e o interior do tambor de lavagem com uma toalha seca para uma lavagem limpa.

Separar roupa

1 Observar as etiquetas de cuidados nas suas roupas.

- Elas irão fornecer indicações sobre o conteúdo dos tecidos da sua peça de roupa e como ela deve ser lavada.
- Símbolos nas etiquetas de cuidados.



Temperatura de lavagem



Lavagem à máquina normal



Resistente



Tecidos delicados



Lavagem à mão



Não lavar

2 Selecionar roupa.

- Para obter os melhores resultados, divida as roupas em cargas que possam ser lavadas no mesmo ciclo de lavagem.
- Tecidos diferentes precisam ser lavados em temperaturas e velocidades de centrifugação variadas.
- Lave duas ou mais toalhas ou malhas juntas. Se lavadas separadamente, roupas que absorvam muita água podem não ser bem lavadas ou poderá ocorrer uma secagem por centrifugação irregular devido à tendência das roupas no tambor.
- Sempre separe roupas escuras de peças de cores claras e brancas. Lave-as separadamente, já que as transferências de corantes e fios podem manchar peças brancas e claras. Se possível, não lave peças muito sujas com as pouco sujas.

– Sujeira (Elevada, Normal, Ligeira):

Separe as roupas de acordo com a quantidade de sujeira.

– Cores (Branco, Claros, Escuros):

Separe os tecidos brancos dos tecidos coloridos.

– Fios (Produtores e coletores de fios):

Lave separadamente os produtores de fios dos coletores de fios.

3 Cuidados antes de colocar as roupas na lavadora.

- Não lave "fio de memória" de roupas íntimas femininas (tais como um sutiã), uma vez que isso pode danificar outras roupas ou a máquina de lavar, bem como criar ruído.
- Verifique se todos os bolsos estão vazios. Peças como pregos, prendedores de cabelo, fósforos, canetas, moedas e chaves podem danificar tanto a lavadora quanto as suas roupas.

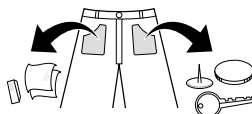

- Feche os zíperes, botões e amarre os cordões para garantir que estas peças não se prendam em outras roupas.
- Trate previamente a sujeira e as manchas escovando com um pouco de sabão dissolvido em água sobre as manchas para ajudar a soltar a sujeira.
- Se um item de roupa tiver um longo cordão ligado a ele, arrume o cordão para que ele não possa ser entrelaçado ou o coloque em uma rede de lavagem.
- Retire o interior de almofadas, travesseiros ou almofadas de cadeira e lave apenas a capa. O interior pode sair, danificando outras roupas. Peças de plástico podem gerar vibrações anormais.

⚠ CUIDADO

- Se houver grande volume de roupa para lavar divida-o, para que a roupa possa ser submersa completamente na água. Se a roupa expandir durante a lavagem, isso pode causar danos na roupa e nas peças durante a lavagem ou centrifugação.

Fechar a porta e a gaveta

- 1 Empurre a porta da máquina de lavar até ouvir um clique.

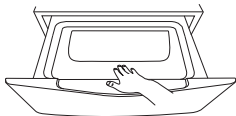

- 2 Empurre a gaveta para fechá-la completamente.

⚠ CUIDADO

- Não deixe as suas mãos ficarem presas entre a porta e a máquina de lavar roupa, pois isso pode causar lesões.
- Forçar a abertura da gaveta ou da porta pode causar danos nas peças e problemas de segurança.
- Fechar a gaveta antes de ter fechado a porta completamente pode riscar o vidro da porta.
- Certifique-se de que a gaveta esteja completamente puxada para evitar que a porta entre em contato com a máquina de lavar de carga frontal.

OBSERVAÇÃO

- O bloqueio da porta pode falhar se houver muita roupa na máquina ou se a porta não estiver completamente fechada.
- Se o produto estiver operando ou o indicador de bloqueio de gaveta for exibido, a porta não pode ser aberta. Para abrir a porta, pressione o botão **Iniciar/Pausar** para parar o produto, e quando o indicador de bloqueio de gaveta desaparecer, abra a porta. Não force a abertura da gaveta e da porta.
- Se **dE 1**, **dE 2**, **dE 3** ou um sinal de aviso aparecer no visor, feche a gaveta e a porta completamente. Após fazer isso, pressione o botão **Iniciar/Pausar**.
- Se não for possível abrir completamente a gaveta, puxe a gaveta para frente com um pouco de força usando as duas mãos.
- Se ocorrer falha de energia durante a operação do produto, a porta não pode ser aberta. Forneça energia novamente ou entre em contato com o centro de serviço da LG. (em caso de lavagem com água fervente, a porta pode não abrir após o restabelecimento da energia devido à alta temperatura no interior da máquina de lavar).
- Se não for possível abrir a porta devido à alta temperatura, realize o enxágue com água fria usando o programa Enxágue+Centrifugar ou espere um pouco antes de abrir a porta.

Adicionar produtos de limpeza

Dosagem do sabão

- O sabão deve ser utilizado de acordo com as instruções do fabricante e selecionado de acordo com o tipo, a cor e o nível de sujeira do tecido e a temperatura de lavagem.
- Se você usar muito sabão, pode haver uma formação excessiva de espuma e isso resultará em maus resultados de lavagem ou causará uma sobrecarga no motor.
- Se você quiser usar sabão líquido, siga as diretrizes fornecidas pelo fabricante.
- Se formar muita espuma, reduza a quantidade de sabão.
- A quantidade de sabão pode precisar ser ajustada segundo a temperatura da água, a dureza da água, o nível de sujeira e o volume da carga. Para melhores resultados, evite a formação excessiva de espuma.
- Consulte a etiqueta das roupas antes de escolher o sabão e a temperatura da água.
- Ao utilizar a lavadora, use somente o sabão específico para cada tipo de roupa:
 - Sabões em pó gerais para todos os tipos de tecido
 - Sabões em pó para roupa delicada
 - Sabões líquidos para todos os tipos de tecido ou sabões específicos para lã
- Para melhor desempenho de lavagem e branqueamento, use sabão com alvejante em pó para uso geral.

Adicionar sabão

Meça o detergente com o distribuidor de detergente e verta-o no cesto.

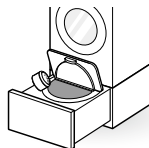

- Use o copo medidor de detergente fornecido para adicionar apenas um copo de detergente.
- Reduza a quantidade de detergente para roupa pouco suja. Se você usar muito detergente, muita espuma permanecerá após o enxágue.

Adicionar amaciantes

Adicionar amaciante de roupa

CASO 1. Quando o alarme da máquina soa:

- 1 Pressione **Iniciar/Pausar** para pausar o ciclo.
- 2 Adicione o amaciante de tecido líquido.
- 3 Feche a porta, deslize a gaveta para fechar e pressione **Iniciar/Pausar** para reiniciar o ciclo.

OBSERVAÇÃO

- Para desativar ou ativar o alerta de amaciante de tecido, pressione e segure o botão **Enxágue extra** por três segundos.

CASO 2. Se você perdeu a hora de adição do amaciante:

- 1 Pressione o botão **Ligar/Desligar** para interromper o ciclo.
- 2 Selecione o programa **Enxágue+Centrifugar** e pressione o botão **Iniciar/Pausar** para iniciar o ciclo. Adicione o amaciante de roupa ao ouvir o alarme.
- 3 Feche a porta, deslize a gaveta para fechar e pressione **Iniciar/Pausar** para reiniciar o ciclo.

OBSERVAÇÃO

- Não verta amaciante diretamente sobre as roupas.
- O amaciante também pode ser diluído em água e adicionado diretamente no tambor. Não coloque amaciante não diluído diretamente na roupa, pois ele pode manchar os tecidos.

Adicionar amaciador de água

- Um amaciador de água, como anticalcário (por ex., Calgon), pode ser utilizado para cortar a utilização do sabão em áreas de água extremamente dura. Distribua de acordo com a quantidade especificada na embalagem. Primeiro adicione o sabão e, em seguida, o amaciador de água.
- Utilize a quantidade de sabão necessária para água mole.

CUIDADO

- Não coloque água sanitária diretamente na roupa. Isso pode causar descoloração parcial e danos graves nas roupas.
- Não use água sanitária a base de cloro ou produto de limpeza ácido ao lavar a roupa, pois isso pode causar danos às roupas, tais como manchas e descoloração da roupa.

Painel de controle

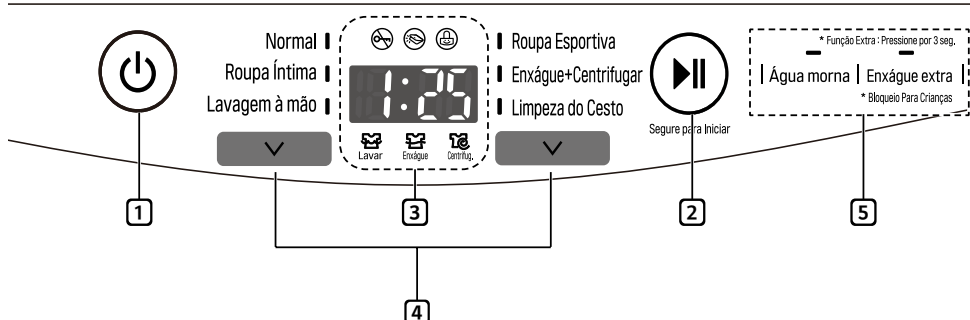

1 Power Button (Botão Ligar/Desligar)

- Pressione o botão **Power** para ligar a lavadora.

2 Start/Pause Button (Botão Início/Pausa)

- O botão **Start/Pause** é usado para iniciar ou pausar o ciclo de lavagem.
- Se for necessário parar o ciclo de lavagem temporariamente, pressione o botão **Start/Pause**.

OBSERVAÇÃO

- Se você não pressionar o botão **Iniciar/Pausar** nos 4 minutos após selecionar um programa, a máquina de lavar desliga automaticamente e todas as configurações de ciclo serão perdidas.

3 Tela

- O visor exibe o status do ciclo e o tempo restante estimado.
- : Indicador de bloqueio de gaveta
- : Indicador de bloqueio de porta
- : Indicador de bloqueio para crianças

4 Botão de programa

- Os programas estão disponíveis de acordo com o tipo de lavagem.

5 Opções

- Utilize esses botões para selecionar as opções desejadas para o programa selecionado.
- As luzes de configuração acima dos botões se iluminam para indicar a seleção atual.

Tabela de programas

Programa de lavagem

Programa	Descrição	Nota	Capacidade máxima
Normal	Use este programa para lavar itens normais pouco sujos, exceto tecidos delicados, tais como lã ou seda.	Pressionar o botão Iniciar/Pausar sem selecionar um programa fará com que o programa Normal seja imediatamente iniciado usando as configurações padrão.	3,5 kg
Roupa Íntima	Use este programa para lavar itens delicados, tais como lingerie ou roupas translúcidas e rendadas, que poderiam facilmente ser danificadas em um programa normal.	Este programa é eficaz para lavar camisetas de algodão com manchas profundas ou desgastes internos. Este programa não serve para itens de seda.	1,5 kg
Lavagem à mão	Utilize este programa para lavar itens de lã laváveis à mão ou que podem encolher, exigindo cuidados delicados. Lavar apenas os itens de lã que são rotulados como lavagem à máquina ou lavagem à mão.	O peso da roupa a lavar deve ser inferior a 1 kg para evitar danos ao tecido. Use apenas detergente natural ou adequado para lã seguro para tecidos e carregue $\frac{1}{2}$ da quantidade normal do detergente. O programa Lavagem à mão usa uma ação de lavagem suave e centrifugação de baixa velocidade para o máximo de cuidado com o tecido.	1,0 kg

Programa	Descrição	Nota	Capacidade máxima
Roupa Esportiva	Utilize este ciclo para lavar roupas de desempenho especialmente concebidas e tratadas para esportes.	<p>Use a quantidade de detergente que for apropriada para o tamanho da carga.</p> <p>Não lave roupas brancas ou de cores vivas com roupas escuras que podem largar cor.</p> <p>A lavagem pode remover manchas de forma mais efetiva.</p> <p>Neste programa, a água é aquecida usando o sistema de aquecimento da máquina de lavar.</p> <p>Função de remoção de espuma: se uma quantidade excessiva de detergente for usada, a função de remoção de espuma pode funcionar.</p> <p>Função de diminuição da temperatura de drenagem: por questões de segurança, água fria é fornecida pouco antes da drenagem para diminuir a temperatura da água.</p>	2,5 kg
Enxágue+ Centrifugar	Selecione este programa para enxaguar e centrifugar uma carga separadamente de um ciclo regular.	Adicione apenas amaciante de tecido.	1,5 kg

Opções de programas

Limpeza do Cesto

Use esta opção para manter o tambor limpo. Para mais informações sobre como fazer a Limpeza do Cesto, consulte a seção Limpar a Máquina de Lavar.

Água morna

A opção de água morna está selecionada por defeito nos ciclos Normal e Roupa Íntima. Pode-se remover a seleção pressionando o botão **Água morna**. A temperatura da água não pode ser definida em Enxágue+Centrifugar.

Enxágue extra

Use esta opção para aumentar o número de programas de enxágue.

- 1 Pressione o botão **Ligar/Desligar**.
- 2 Selecione um programa de lavagem.
- 3 Pressione o botão **Enxágue extra** para definir o tempo necessário.
 - Ao pressionar o botão **Enxágue extra**, o número de ciclos de enxágue (1 a 5) a ser adicionado será exibidos.
- 4 Pressione o botão **Iniciar/Pausa**.

Bloqueio Para Crianças

Use esta opção para desativar os controles. Esta função pode evitar que crianças mudem os ciclos ou coloquem o aparelho para funcionar.

Bloquear o painel de controle

- 1 Pressione e segure o botão **Enxágue extra** por 3 segundos.
- 2  aparecerá no visor. Quando o Bloqueio para Crianças estiver definido, todos os botões serão bloqueados com exceção do botão **Ligar/Desligar**.

OBSERVAÇÃO

- Desligar a fonte de alimentação ou concluir todos os ciclos não reiniciará a função de trava de segurança. Você deve desativar a trava de segurança antes de poder acessar qualquer outra função.

Desbloquear o painel de controle

Pressione e segure o botão **Enxágue extra** por 3 segundos.

- Para alterar o ciclo ou a opção, pressione o botão **Iniciar/Pausar** para interromper a operação e, a seguir, escolha o ciclo ou opção que você deseja alterar.

Utilizar a função Smart Diagnosis™

Utilize esta função caso precise de um diagnóstico preciso de uma assistência técnica da LG Electronics quando o produto apresentar um mau funcionamento ou falhar. Utilize esta função apenas para contatar o representante da assistência técnica, não durante o funcionamento normal.

- 1 Pressione o botão **Ligar/Desligar** para ligar a máquina de lavar. Não pressione nenhum outro botão ou gire o botão seletor de ciclo.
- 2 Quando instruído pelo call center para tal, coloque o microfone do seu telefone próximo ao botão **Ligar/Desligar**.

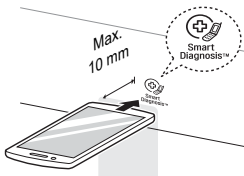

- 3 Pressione e segure o botão **Água morna** por três segundos enquanto segura o bocal do telefone para o ícone ou o botão **Ligar/Desligar**.
- 4 Mantenha o telefone no local até que a transmissão de tons tenha sido finalizada. O tempo restante para a transferência de dados é exibida.
 - Para melhores resultados, não mova o telefone enquanto os tons estiverem sendo transmitidos.
 - Se o agente do call center não conseguir obter uma gravação precisa dos dados, pode ser solicitado que tente novamente.
- 5 Uma vez concluída a contagem regressiva e cessados os toques, retorne à ligação com o agente do call center, que poderá então lhe ajudar utilizando as informações transmitidas para análise.

OBSERVAÇÃO

- A função Smart Diagnosis™ depende da qualidade da chamada local.
- O desempenho da comunicação irá melhorar e será possível receber um melhor atendimento se utilizar um telefone fixo.
- Se a transferência de dados do Smart Diagnosis™ for baixa devido à qualidade da ligação, você pode não usufruir do melhor serviço Smart Diagnosis™.

⚠ AVISO

- Desconecte a lavadora antes de limpar para evitar o risco de choque elétrico. A não observação deste aviso poderá resultar em lesões graves, incêndio, choque elétrico ou morte.
- Nunca utilize produtos químicos agressivos, produtos de limpeza abrasivos ou solventes para limpar a lavadora. Eles podem danificar o acabamento.

Limpeza da lavadora

Cuidados após a lavagem

- Após o término do ciclo, limpe a porta e parte interna do vedante da porta para remover qualquer umidade.
- Deixe a porta aberta para secar o interior do tambor.
- Limpe o corpo da lavadora com um pano seco para remover qualquer umidade.

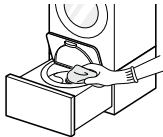

Limpeza do exterior

Um cuidado adequado da sua lavadora pode aumentar seu tempo de vida útil.

Porta:

- Lave com um pano úmido as partes exterior e interior e, em seguida, seque com um pano macio.

Exterior:

- Limpe imediatamente qualquer derramamento.
- Limpe com um pano úmido.
- Não pressione a superfície ou o visor com objetos pontiagudos.

Limpeza do interior

- Utilize uma toalha ou um pano macio para limpar ao redor da abertura da porta da lavadora e do vidro da porta.
- Sempre remova as peças da lavadora assim que o ciclo estiver concluído. Deixar peças úmidas dentro da lavadora pode causar enrugamento, transferência de cor e odor.
- Execute o programa de Limpeza do cesto uma vez por mês (ou com mais frequência, se necessário) para remover o acúmulo de sabão e outros resíduos.

Limpeza do Cesto

Utilize o ciclo Limpeza do Cesto para manter o tambor limpo e esterilizado de germes e bactérias.

- 1 Pressione o botão **Ligar/Desligar**.
- 2 Dilua 200 ml de água sanitária a base de cloro líquido em 1 l de água e verta a mistura no tambor.
- 3 Pressione o botão **Limpeza do Cesto** para definir o tempo necessário.
- 4 Pressione o botão **Iniciar/Pausa**.

CUIDADO

- Se houver crianças, tenha cuidado para não deixar a porta aberta por muito tempo.

Limpeza do filtro de entrada de água

- Desligue o cronômetro se a máquina de lavar não for usada por qualquer período de tempo (por exemplo, feriado), especialmente se não houver ralo no chão (saída de água) na vizinhança imediata.
 - O ícone  pode piscar no visor quando a pressão da água estiver fraca ou um filtro de entrada estiver obstruído com sujeira. Limpe o filtro de entrada.
 - As telas do filtro de entrada podem ser obstruídas por escala de dureza da água, sedimentos na entrada de água ou outros detritos.
- 1 Desligue a torneira de água e desaperte a mangueira de entrada de água.

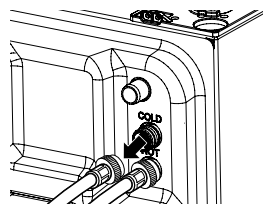

- 2 Limpe o filtro utilizando uma escova de cerdas duras.

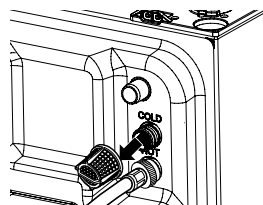

OBSERVAÇÃO

- Quando o filtro de fiapos estiver danificado, entre em contato com o centro de serviço da LG.
- Não opere a máquina de lavar sem o filtro de fiapos.
- Não deixe folgas no filtro de fiapos. Caso contrário, isso pode danificar os tecidos ou a máquina de lavar.

Cuidados com congelamento durante o inverno

- Quando congelado, o produto não funciona normalmente. Certifique-se de instalar o produto num local onde não congele durante o inverno.
- Caso o produto precise ser instalado em uma varanda ou em outra condição exterior, certifique-se de verificar os itens a seguir.

Como evitar que o produto congele

- Após fechar a torneira, desconecte a mangueira de abastecimento de água fria e remova a água segurando a mangueira virada para baixo.

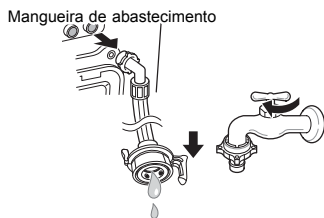

Como lidar com congelamento

Etapa 1. Quando a porta está congelada

- Descongele a porta usando um pano embebido em água quente.

Etapa 2. Quando a mangueira de entrada de água está congelada

- O ícone pode piscar no visor quando ocorrerem problemas de entrada de água. Tome as seguintes medidas.
 - Retire a mangueira de entrada de água e conecte-a à torneira. A seguir, verifique se a água vem da torneira e da mangueira de entrada.
 - Desligue a torneira e descongele a torneira e ambas as áreas de conexão da mangueira de entrada do produto usando um pano embebido em água quente.
 - Retire a mangueira de entrada e a mergulhe em água morna abaixo de 50 a 60 °C.



Etapa 3. Quando a bomba de drenagem está congelada

- O ícone **FF**, **DE** pode piscar no visor quando ocorrerem problemas na bomba de drenagem. Tome as seguintes medidas.
- 1** Verta 15 l de água morna abaixo de 50 a 60 °C no tambor até os parafusos de orelha da máquina de lavar estarem imersos e aguarde uma hora.
 - 2** Pressione o botão **Ligar/Desligar** e, a seguir, execute o programa Limpeza do Cesto por uma hora.
 - Quando o ícone **IE** aparecer no visor, repita as etapas 1 e 2.
 - 3** Desligue da energia quando o programa Limpeza do Cesto estiver concluído. Se a gaveta estiver aberta, selecione **Enxágue+Centrifugar** e, a seguir, pressione **Enxágue extra** para o número 9 e pressione o botão **Iniciar/Pausar** para executar a centrifugação.
 - 4** Selecione o programa **Enxágue+Centrifugar** e pressione o botão **Iniciar/Pausar** para verificar se a máquina de lavar funciona.
 - 5** Quando o ícone **DE** aparece no visor, descongele a peça interna da mangueira de drenagem com água quente.

O seu aparelho é equipado com um sistema automático de monitoramento de erros para detectar e diagnosticar problemas em um estágio inicial. Se o seu aparelho não funcionar corretamente ou não funcionar de forma alguma, verifique o seguinte antes de telefonar para a assistência técnica.

Diagnosticar problemas

Sintomas	Motivo	Solução
Barulhos e ruídos	Objetos estranhos, tais como chaves, moedas ou pinos de segurança podem estar no tambor.	<ul style="list-style-type: none"> • Pare a máquina de lavar e verifique se há objetos estranhos no tambor. Se o ruído continuar após a máquina de lavar ser reiniciada, ligue para o serviço.
Som de batidas	Cargas de lavagem pesadas podem produzir um som estrondoso.	<ul style="list-style-type: none"> • Se o som continuar, a lavadora provavelmente está desequilibrada. Pare e redistribua a carga de lavagem.
	A carga de lavagem pode estar desequilibrada.	<ul style="list-style-type: none"> • Pause o ciclo e redistribua a carga após a porta desbloquear.
Ruído de vibração	Materiais de embalagem não foram removidos.	<ul style="list-style-type: none"> • Remova os materiais de embalagem.
	A carga de lavagem pode estar distribuída de forma desigual no tambor.	<ul style="list-style-type: none"> • Pause o ciclo e redistribua a carga após a porta desbloquear.
	Nem todos os pés de nivelamento estão apoiados de forma firme e uniforme no chão.	<ul style="list-style-type: none"> • Veja Nivelar o Aparelho na seção de Instalação.
	O piso não é suficientemente rígido.	<ul style="list-style-type: none"> • Certifique-se de que o piso seja sólido e não flexiona.
Água vaza em todas as cargas	As mangueiras não estão corretamente instaladas.	<ul style="list-style-type: none"> • Verifique todas as conexões de mangueira de enchimento e drenagem para garantir que elas estejam apertadas e firmes.
Espuma excessiva	Muito detergente ou detergente incorreto.	<ul style="list-style-type: none"> • Reduza a quantidade de detergente para roupa pouco suja. Se você usar muito detergente, muita espuma permanecerá após o enxágue.
Manchas	As roupas não foram separadas corretamente.	<ul style="list-style-type: none"> • Sempre lave cores escuras separadas das cores claras e brancas para evitar manchas. • Nunca lave itens muito sujos com itens pouco sujos.





Sintomas	Motivo	Solução
Vazamento de água	A conexão da mangueira de entrada está solta na torneira, na máquina de lavar ou no conector da mangueira de drenagem.	<ul style="list-style-type: none"> • Verifique as mangueiras e os conectores das mangueiras de drenagem quanto a vazamentos, rachaduras e fendas. • Aperte as conexões da mangueira.
	Os tubos de drenagem da casa estão obstruídos.	<ul style="list-style-type: none"> • A máquina de lavar bombeia água muito rapidamente. Verifique se a água está voltando para cima do tubo de ralo durante a drenagem. Se for observada água saindo do ralo, verifique se a instalação da mangueira de drenagem está correta e se há obstruções no ralo. Entre em contato com um encanador para reparar o tubo de drenagem.
	A mangueira de drenagem saiu do conector de drenagem ou não está suficientemente inserida.	<ul style="list-style-type: none"> • Aperte a mangueira de drenagem à mangueira de entrada ou ao tubo vertical para evitar que ela saia durante a drenagem. Para tubos de drenagem menores, insira a mangueira de drenagem no tubo até o flange da mangueira de drenagem. Para tubos de drenagem maiores, insira a mangueira de drenagem até o tubo a 2-5 cm após o flange.
	A carga é muito grande para o tambor.	<ul style="list-style-type: none"> • Reduza a carga ou use a máquina de lavar de carregamento frontal. • Pare a máquina de lavar e verifique a carga. Certifique-se de que a carga cabe com folga no tambor e que a porta fecha facilmente.
	Espuma de detergente excessiva.	<ul style="list-style-type: none"> • Espuma excessiva pode criar vazamentos, e ela pode ser causada por causa do tipo e da quantidade do detergente usado. Sempre reduza a quantidade de detergente se a carga for pequena ou pouco suja, ou se a água for muito leve. Nunca ultrapasse a quantidade máxima exibida no dispensador fornecido.
Pregas	Máquina de lavar não descarregada imediatamente.	<ul style="list-style-type: none"> • Sempre remova os itens da máquina de lavar assim que o ciclo for concluído.
	Máquina de lavar sobrecarregada.	<ul style="list-style-type: none"> • A máquina de lavar pode ser completamente carregada, mas o tambor não deve estar sobrecarregado com itens. A porta da máquina de lavar deve fechar com facilidade.
	As mangueiras de entrada de água quente e fria estão invertidas.	<ul style="list-style-type: none"> • O enxágue de água quente pode causar pregas no vestuário. Verifique as conexões da mangueira de entrada.

Sintomas	Motivo	Solução
A máquina de lavar não enche corretamente.	Filtro obstruído.	<ul style="list-style-type: none"> • Certifique-se de que os filtros de entrada nas válvulas de enchimento não estejam obstruídos. Consulte as instruções de limpeza do filtro.
	As mangueiras de entrada podem estar dobradas.	<ul style="list-style-type: none"> • Verifique se as mangueiras de entrada não estão dobradas ou obstruídas.
	Entrada de água insuficiente.	<ul style="list-style-type: none"> • Certifique-se de que as torneiras de água quente e fria estejam ligadas durante todo o processo.
	Porta e gaveta estão abertas.	<ul style="list-style-type: none"> • A máquina de lavar não funcionará se a porta estiver aberta. Feche a porta e se certifique de que nada esteja preso por baixo dela impedindo que se feche completamente.
	As mangueiras de entrada quente e fria estão invertidas.	<ul style="list-style-type: none"> • Verifique as conexões da mangueira de entrada.
	O nível da água está muito baixo.	<ul style="list-style-type: none"> • O nível de enchimento é otimizado para o movimento de lavagem para alcançar o melhor desempenho de lavagem.

Sintomas	Motivo	Solução
A máquina de lavar não operará.	O painel de controle desligou devido à inatividade.	<ul style="list-style-type: none"> Isso é normal. Pressione o botão Ligar/Desligar para ligar a máquina de lavar.
	A máquina de lavar está desligada da tomada.	<ul style="list-style-type: none"> Certifique-se de que o cabo esteja conectado firmemente em uma tomada que funcione.
	A entrada de água está desligada.	<ul style="list-style-type: none"> Ligue completamente as torneiras de água quente e fria.
	Os controles não estão definidos corretamente.	<ul style="list-style-type: none"> Certifique-se de que o ciclo foi definido corretamente, feche a porta e pressione o botão Iniciar/Pausar.
	Porta ou gaveta está aberta.	<ul style="list-style-type: none"> Feche a porta e a gaveta, e se certifique de que nada esteja preso por baixo da porta, impedindo que ela se feche completamente.
	Disjuntor/fusível está disparado/queimado.	<ul style="list-style-type: none"> Verifique os disjuntores/fusíveis da casa. Substitua os fusíveis ou reinicie o disjuntor. A máquina de lavar deve estar em um circuito de derivação dedicado. A máquina de lavar roupa retomará o ciclo onde parou assim que o fornecimento de energia for restabelecido.
	É necessário redefinir o controle.	<ul style="list-style-type: none"> Pressione o botão Ligar/Desligar e, a seguir, volte a selecionar o programa desejado e pressione o botão Iniciar/Pausar.
	Iniciar/Pausar não foi pressionado após um ciclo ter sido definido.	<ul style="list-style-type: none"> Pressione o botão Ligar/Desligar e, a seguir, volte a selecionar o programa desejado e pressione o botão Iniciar/Pausar. A máquina de lavar desligará se o botão Iniciar/Pausar não for pressionado após 4 minutos.
	Pressão da água extremamente baixa.	<ul style="list-style-type: none"> Verifique outra torneira na casa para se certificar de que a pressão de água doméstica seja adequada.
A máquina de lavar está muito fria.	<ul style="list-style-type: none"> Se a máquina de lavar tiver sido exposta a temperaturas abaixo do ponto de congelamento por um longo período de tempo, permita que ela aqueça antes de pressionar o botão Ligar/Desligar. 	

Sintomas	Motivo	Solução
A máquina de lavar não drenará água.	Mangueira de drenagem dobrada.	<ul style="list-style-type: none"> • Garanta que a mangueira de drenagem não esteja dobrada.
	Ralo localizado acima de 2,4 m do chão.	<ul style="list-style-type: none"> • Certifique-se de que a mangueira de drenagem não esteja acima de 2,4 m da parte inferior da máquina de lavar e não esteja a mais de 1,5 m longe da máquina de lavar.
Fraca remoção de mancha	Carga muito suja.	<ul style="list-style-type: none"> • Use a máquina de lavar de carregamento frontal.
	Manchas antigas.	<ul style="list-style-type: none"> • Artigos que foram anteriormente lavados podem ter manchas antigas. Essas manchas podem ser difíceis para remover e podem exigir lavagem à mão ou pré-tratamento para ajudar na remoção.
Tempo de ciclo de lavagem está mais longo do que o habitual.	A máquina de lavar ajusta automaticamente o tempo de lavagem de acordo com a quantidade de roupa, pressão da água e outras condições de operação.	<ul style="list-style-type: none"> • Isso é normal. A máquina de lavar ajusta o tempo do ciclo automaticamente para fornecer ótimos resultados para o programa selecionado. O tempo restante exibido no visor é apenas uma estimativa. O tempo real pode variar.
Odor de mofo ou bolor na máquina de lavar	Foi usado muito detergente ou o detergente incorreto.	<ul style="list-style-type: none"> • Esta máquina exige muito pouco detergente. Use o copo medidor de detergente fornecido.
	O interior do tambor não foi limpo corretamente.	<ul style="list-style-type: none"> • Execute o programa Limpeza do Cesto regularmente.
O alarme da máquina de lavar soa repetidamente antes do enxágue final.	Isso não é um erro.	<ul style="list-style-type: none"> • É um alerta para permitir a adição de amaciante de tecido líquido antes do enxágue final.

Mensagens de erro

Sintomas	Motivo	Solução
 	A gaveta não está fechada corretamente.	<ul style="list-style-type: none"> • Feche a gaveta e pressione o botão Iniciar/Pausar para começar o ciclo. • Se a gaveta estiver fechada e a mensagem de erro no bloqueio de gaveta for exibido, ligue para o serviço.
	A porta não foi fechada apropriadamente.	<ul style="list-style-type: none"> • Abra a gaveta e se certifique de que a área do trinco esteja livre de roupas ou outras obstruções. • Feche a porta, feche a gaveta e pressione Iniciar/Pausar para iniciar o ciclo. • Se a porta estiver fechada e a mensagem de erro da porta for exibido, ligue para o serviço.
	As torneiras de entrada de água não estão completamente abertas.	<ul style="list-style-type: none"> • Certifique-se de que as torneiras de água estejam completamente abertas.
	As mangueiras da linha de água estão dobradas, comprimidas ou esmagadas.	<ul style="list-style-type: none"> • Certifique-se de que as mangueiras não estejam dobradas ou comprimidas. Seja cuidadoso ao mover a máquina de lavar durante a limpeza e manutenção.
	Os filtros de entrada de água estão obstruídos.	<ul style="list-style-type: none"> • Limpe os filtros de entrada.
	A pressão da entrada de água da torneira ou da casa é muito baixa.	<ul style="list-style-type: none"> • Verifique outra torneira na casa para se certificar de que a pressão de água doméstica seja adequada e de que o fluxo não esteja restrito. Desconecte a mangueira de entrada da máquina de lavar e passe alguns litros de água através da mangueira para limpar as linhas de entrada de água. Se o fluxo for muito baixo, entre em contato com um encanador para que as linhas de água sejam reparadas.
	Entrada de água conectada com mangueiras antivazamento.	<ul style="list-style-type: none"> • As mangueiras projetadas para limitar vazamentos podem disparar falsamente e impedir o enchimento da máquina de lavar. Não é recomendado o uso de mangueiras antivazamento.
	A mangueira de drenagem está dobrada, comprimida ou obstruída.	<ul style="list-style-type: none"> • Certifique-se de que a mangueira de drenagem esteja livre de obstruções, dobras, etc., e que ela não esteja comprimida por trás ou abaixo da máquina de lavar.
	A descarga do ralo está a mais de 1,2 m da parte inferior da máquina de lavar.	<ul style="list-style-type: none"> • Ajuste ou repare o ralo. A altura máxima do ralo é 1,2 m.

Sintomas	Motivo	Solução
	Operação de reequilíbrio UE não foi bem-sucedida.	<ul style="list-style-type: none"> • A tentativa automática para reequilibrar a carga não foi bem-sucedida. O ciclo foi pausado para permitir que a carga seja ajustada manualmente.
	A carga é muito pequena.	<ul style="list-style-type: none"> • Adicione mais itens para permitir que a máquina de lavar equilibre as cargas.
	Artigos pesados estão misturados com itens leves.	<ul style="list-style-type: none"> • Lave artigos com peso aproximadamente semelhantes.
	A carga está desequilibrada.	<ul style="list-style-type: none"> • Redistribua manualmente a carga se os artigos ficarem emaranhados.
	Erro de controle.	<ul style="list-style-type: none"> • Desconecte o plugue de energia e entre em contato com a assistência técnica.
	O nível de água está muito alto devido a uma válvula de água com defeito.	<ul style="list-style-type: none"> • Feche as torneiras de água, desligue da tomada a máquina de lavar e ligue para o serviço.
	O sensor do nível de água não está funcionando corretamente.	<ul style="list-style-type: none"> • Feche as torneiras de água, desligue da tomada a máquina de lavar e ligue para o serviço.
	Ocorreu um erro no motor.	<ul style="list-style-type: none"> • Permite que a máquina de lavar pare por 30 minutos e, então, reinicia o ciclo. Se o código de erro LE persistir, ligue para o serviço.
	É hora de executar o programa Limpeza do Cesto.	<ul style="list-style-type: none"> • Execute o programa Limpeza do Cesto.
	A máquina de lavar pedestal está sendo operada sem uma máquina de lavar de tamanho normal.	<ul style="list-style-type: none"> • A máquina de lavar pedestal não funcionará como uma unidade autônoma. Ela deve ser empilhada abaixo de uma máquina de lavar de carregamento frontal da LG.
	Interruptor de empilhamento não está funcionando corretamente.	<ul style="list-style-type: none"> • O interruptor de empilhamento não funcionará corretamente se a unidade estiver empilhada abaixo de um aparelho que não seja LG ou de um aparelho LG fabricado antes de 2009.
	Mangueira de drenagem, mangueira de entrada ou bomba de drenagem está congelada.	<ul style="list-style-type: none"> • Descongele a mangueira de entrada usando um pano embebido em água quente. • Verta água morna no tambor.
	CL não é um erro. Ele evita que as crianças alterem os ciclos ou operem o aparelho.	<ul style="list-style-type: none"> • Para desativar, pressione o botão Enxágue extra por três segundos.
	Tensão de alimentação não está correta.	<ul style="list-style-type: none"> • Tensão de alimentação e tensão nominal não são compatíveis.

Anotações

