



MANUAL DE INSTRUÇÕES

3D Blu-ray Disc™ / DVD Home Theater System

BH5140S



MFL68121758

Antes de ligar seu aparelho, por favor, leia cuidadosamente este manual e mantenha-o para futuras referências. Desenhos e Especificações estão sujeitas a mudanças sem prévio aviso.

MFL68121758 REV.01 JUN/14

Índice

3 Instruções de Segurança

- 3 Avisos relativos ao Cabo de Força
- 3 Forma segura de remover as pilhas do controle remoto
- 4 Notas sobre direitos de cópia

5 Iniciando

- 5 Apresentação
- 6 Símbolos e discos compatíveis
- 7 Sobre o Símbolo "O"
- 7 Acessórios
- 8 AVCHD (Codec Avançado de vídeo de alta resolução)
- 8 Código Regional
- 9 Controle Remoto
- 10 Painel Frontal / Painel Traseiro

11 Conectando

- 11 Posicionando as Caixas Acústicas
- 11 Conexão das Caixas Acústicas
- 12 Conectando sua TV
- 12 O que é SIMPLINK?
- 12 Ajustes de Resolução
- 13 Conexão da Antena
- 13 Conexão com dispositivos Externos
- 13 - Conexão AUX IN
- 13 - Conexão PORT. IN
- 13 - Conexão OPTICAL IN
- 14 Conectando à Rede local
- 14 - Conexão de Rede com fio (cabo)
- 14 - Configuração da Rede com fio
- 15 - Notas sobre conexão de rede

16 Ajustes de Sistema

- 16 Ajuste Inicial
- 17 Configurando opções avançadas
- 17 - Menu REDE
- 18 - Menu TELA
- 19 - Menu IDIOMA
- 19 - Menu ÁUDIO
- 20 - Menu BLOQUEIO
- 21 - Menu OUTROS
- 22 Efeito de Som
- 22 - Ajustando o [EQ usuário]

22 Operando

- 22 Operação Geral
- 22 - Usando o Menu HOME
- 23 Usando o Smart Share
- 23 Reproduzindo apartir de Dispositivos conectados

- 23 - Reproduzindo de um disco
- 23 - Reproduzindo Disco Blu-ray 3D
- 23 - Reproduzir arquivos em disco/dispositivo USB
- 24 - Reproduzir um arquivo em um dispositivo Android
- 25 - Reproduzir um arquivo no servidor de rede
- 25 Usando um servidor de rede
- 25 - Sobre o SmartShare PC Software
- 25 - Instalação do SmartShare PC Software
- 26 Requisitos do sistema
- 26 Reprodução Geral
- 26 - Operações básicas para conteúdo de Áudio e Vídeo
- 27 - Operações básicas para conteúdo de Foto
- 28 Exibições de Tela
- 29 Reprodução Avançada
- 29 - Repetir a reprodução
- 29 - Repetindo uma parte específica
- 29 - Repetir a partir de um tempo selecionado
- 30 - Selecionando um idioma para legendas
- 30 - Ouvindo um áudio diferente
- 30 - Reproduzindo em ângulos diferentes
- 30 - Alterando o formato da TV
- 30 - Alterando a página de código (legendas)
- 30 - Alterando o modo de imagem
- 31 - Visualizando informação de conteúdo
- 31 - Alterando a visualização da lista de conteúdo
- 32 - Selecionando um arquivo de legenda
- 32 - Ouvindo músicas durante o Slideshow
- 32 - Ajustar a opção [3D]
- 33 Funções Avançadas
- 33 - Desfrutando BD-Live™
- 33 - LG AV Remote
- 33 - Modo de Som Privado
- 33 - Gravação de CD de Áudio
- 33 - Gravação de rádio FM ou fonte AUX / Potable
- 34 Operações de Rádio
- 35 Usando o Premium
- 35 Usando LG Smart World
- 36 Usando o menu Meus Aplicativos
- 37 Atualização do Software de Rede

39 Suporte

- 39 Solução de Problemas
- 40 - Suporte ao consumidor
- 40 - Aviso de software livre
- 41 Informações Adicionais
- 41 Requisitos de Arquivos
- 41 - Arquivos de Filmes
- 41 - Arquivos de Música
- 41 - Arquivos de Fotos
- 42 Sobre DLNA
- 42 - Requisitos do Sistema
- 42 - Notas de Compatibilidade
- 42 - Informações importantes relativas aos serviços de rede
- 43 - Aviso Cinavia
- 43 Especificações das saídas de Áudio
- 44 Lista de Códigos de Área / Idiomas
- 45 Licenças e Marcas Comerciais
- 46 Manutenção
- 47 Especificações
- 48 Certificado de Garantia

Instruções de segurança



CUIDADO
RISCO DE CHOQUE ELÉTRICO
NÃO ABRIR



CUIDADO: PARA REDUZIR O RISCO DE CHOQUE ELÉTRICO, NÃO REMOVA A TAMPA TRASEIRA. NÃO INSIRA OBJETOS DENTRO DO APARELHO. NÃO EXISTEM PEÇAS PARA AJUSTE PELO USUÁRIO. ENCAMINHE-O AO SERVIÇO TÉCNICO AUTORIZADO.



O símbolo de uma seta em raio dentro de um triângulo indica a presença de alta voltagem no interior do aparelho, e que qualquer contato com partes internas é perigoso.



O símbolo de exclamação dentro de um triângulo alerta ao usuário quanto à existência de instruções importantes no manual que acompanham este produto, referentes a operação e manutenção.

AVISOS

- ⊙ PARA REDUZIR O RISCO DE FOGO OU CHOQUE ELÉTRICO, NÃO EXPONHA ESTE PRODUTO A CHUVA OU A UMIDADE.
- ⊙ Não instale este equipamento num espaço confinado, como uma prateleira de livros ou em lugar similar.

CUIDADO

- ⊙ Não bloqueie as aberturas de ventilação. Efetue a instalação de acordo com as instruções do fabricante. As fendas e aberturas no gabinete foram projetadas para permitir a ventilação, para garantir o funcionamento seguro do produto e para proteger o produto contra o superaquecimento. As aberturas nunca podem ser bloqueadas, instalando o produto em cima de uma cama, sofá, tapete ou outra superfície parecida. O produto não deve ser instalado embutido em um armário ou estante sem ventilação adequada ou sem seguir as instruções do fabricante

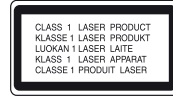

CUIDADO

- ⊙ O uso de controles, ajustes ou procedimentos distintos dos que aqui estão especificados pode ocasionar exposição a radiação perigosa.

Avisos relativos ao CABO DE FORÇA

- ⊙ Para a maioria dos eletrodomésticos é recomendável que sejam ligados em um circuito dedicado, ou seja, um único circuito elétrico que alimente somente um aparelho e não tenha nenhuma tomada ou circuitos adicionais.
- ⊙ Não sobrecarregue as tomadas da parede. Tomadas sobrecarregadas, folgadas ou danificadas, extensão, cabos de força estragados pelo tempo ou com o isolamento rachado são perigosos. Qualquer uma dessas condições pode resultar em choque elétrico ou risco de incêndio.
- ⊙ Periodicamente, o cabo de força deve ser verificado. Se sua aparência indicar dano ou deterioração, desligue-o e o substitua por outro, indicado pelo serviço técnico autorizado.
- ⊙ Proteja o cabo de força de estresse elétrico ou mecânico, por exemplo, ser traçado, torcido, comprimido, imprensado por uma porta ou pisado.
- ⊙ Dê atenção especial às tomadas, e ao ponto de onde o cabo sai do aparelho. Para desligar a energia da rede elétrica, retire o cabo de força. Ao instalar o produto, certifique-se de ter acesso facilitado à tomada.

Forma segura de remover as pilhas do controle remoto:

- ⊙ Remova as pilhas velhas seguindo os passos na ordem inversa da montagem. Para evitar contaminação do ambiente e acarretar possíveis danos à saúde humana e animal, as pilhas velhas devem ser colocadas em contêineres apropriados nos locais designados de coleta desse tipo de lixo. É recomendado que seja usado sistemas de reembolso gratuito de pilhas e acumuladores.
- ⊙ As pilhas não devem ser expostas a calor excessivo como raios de sol, ao fogo ou serem partidas.

CUIDADO!

- ⊙ O aparelho não deve ser exposto à água (gotejamento ou respingo), nem se deve colocar em cima dele nenhum objeto cheio de líquido, como vasos, jarras, etc.

! Cuidado:

- ⊙ Assistir conteúdo em 3D por um longo período de tempo pode causar tonturas ou cansaço.
- ⊙ Não recomendamos a exibição de filmes no modo 3D para crianças, pessoas doentes e/ou mulheres grávidas.
- ⊙ Se você está tendo dores de cabeça, cansaço ou tontura durante a visualização de conteúdo no modo 3D, recomendamos parar a reprodução e descansar até se sentir bem.

Notas sobre direitos de cópia

- ⊙ Em função do AACS (Advanced Access Content System = Sistema de Conteúdo de Acesso Avançado) ter sido aprovado como o sistema de proteção de conteúdo para o formato BD, similar ao uso do CSS (Content Scramble System = Sistema de Mistura de Conteúdo) para o formato DVD, certas restrições são impostas na reprodução, saída de sinais analógicos, etc.. dos conteúdos protegidos pelo AACS. A operação e as restrições deste produto podem variar dependendo do período que você efetuou a compra, pois estas restrições podem ter sido adotadas ou alteradas pela AACS após a fabricação deste produto. Portanto, as marcas BD-ROM e BD+ são adicionalmente usadas como sistemas de proteção de conteúdo para o formato BD, o qual impõe certas restrições incluindo restrições de reprodução para conteúdo protegido das marcas BD-ROM e/ou BD+. Para maiores informações sobre o AACS, BD-ROM Mark, BD+, ou sobre este produto, favor entrar em contato com o Centro de Atendimento ao Cliente.
- ⊙ Muitos discos BD-ROM/DVD são codificados com proteção de cópia. Em função disto, você pode apenas conectar o seu aparelho diretamente à sua TV e não a um VCR ou gravador de fitas de vídeo cassette. Ao conectar esse aparelho a um VCR ele irá reproduzir imagens distorcidas dos discos protegidos contra cópias.
- ⊙ Este produto incorpora tecnologia de proteção a direitos de cópias que é protegido por patente nos Estados Unidos (E.U.A) e por outros direitos de propriedade intelectual. O uso desta tecnologia de proteção de direitos de cópias deve ser autorizado pela Corporação Rovi e é destinado apenas para uso doméstico e outros usos de exibição limitados a menos que seja autorizado do contrário pela Corporação Rovi. A engenharia reversa ou desmontagem é proibida.
- ⊙ De acordo com a legislação de direitos de cópias dos Estados Unidos (E.U.A) e também da legislação de direitos de cópias de outros países, a gravação não autorizada, o uso, exibição, distribuição ou revisão de programas de televisão, video tapes,

discos BD-ROM, DVDs, CDs e outros materiais podem estar sujeitos a responsabilidades cíveis e / ou criminais.

Instruções Importantes de Segurança

1. Leia estas instruções atentamente.
2. Mantenha estas instruções.
3. Fique atento a todos os avisos.
4. Siga todas as instruções.
5. Não use este produto perto da água.
6. Limpe o produto apenas com panos secos.
7. Não bloqueie qualquer abertura para ventilação. Instale de acordo com as instruções do fabricante.
8. Não instale perto de fontes de calor, como radiadores, aquecedores, fornos ou outros aparelhos (incluindo amplificadores) que produzam calor.
9. Proteja o cabo de força de ser danificado particularmente nos plugues, receptores e nos pontos onde eles saem do produto.
10. Somente use acessórios especificados pelo fabricante.
11. Utilize somente com carrinho, estante, tripé, suporte de parede ou mesa especificados pelo fabricante ou vendidos separadamente. Quando o carrinho for usado, tenha cuidado ao movê-lo juntamente com o produto para evitar maiores danos com quedas.
12. Desconecte este produto da tomada durante tempestades de raios ou em grandes períodos fora de uso.
13. Recorra sempre a um serviço autorizado de manutenção. Este serviço é solicitado quando o produto estiver danificado de alguma forma, tais como problemas com o cabo de força ou tomada, vazamento de líquidos ou objetos que tiverem caído dentro do produto, quando o produto tiver sido exposto à chuva ou umidade, quando ele não funcionar normalmente ou quando tiver caído.



Apresentação

Prezado Consumidor, Parabéns, você acaba de adquirir um produto da LG, um dos maiores grupos empresariais do mundo, presente em mais de 150 países e fábricas instaladas nos 4 continentes, atuando em diversos setores do mercado como química, energia, maquinaria, metais, finanças, serviços, trade, indústria elétrica e eletrônica. No Brasil, a LG Electronics instalou-se em 1997, com dois complexos industriais: um em Manaus (AM), onde está produzindo diversos modelos de eletroeletrônicos (TVs, aparelhos de DVD, Áudio, Home Theaters e Condicionadores de Ar) e outro em Taubaté (SP), no qual é fabricada uma linha completa de monitores de vídeo para computadores e telefones celulares digitais. A LG Electronics comercializa ainda refrigeradores, drives de CD, CD-ROM, DVD-ROM e monitores LCD

Meio Ambiente

Você também deve cuidar!

A LG Electronics do Brasil Ltda., preocupada com o meio ambiente, tem o compromisso em promover o aprimoramento contínuo ambiental, procurando desenvolver produtos com o máximo de materiais recicláveis e também conta com a consciência ambiental de todos os seus clientes para destinar esses materiais de forma adequada. Siga as dicas abaixo e colabore com o meio ambiente:

1. Manuais e embalagens:

Os materiais utilizados nas embalagens (Manuais em geral, caixas de papelão, plásticos, sacos e calços de EPS (isopor)) dos produtos LG são 100% recicláveis. Procure fazer esse descarte preferencialmente destinados a recicladores especializados.

2. Pilhas e Baterias:

Não incinere, não tente abrir e não jogue no lixo comum. Preserve sua saúde e o meio ambiente. Após uso, as pilhas e/ou baterias deverão ser entregues ao estabelecimento comercial ou rede de assistência técnica autorizada (Conama nº 401 de 11/2008).













3. Produto:



Para obter o máximo de aproveitamento de materiais recicláveis e destinar corretamente materiais perigosos de nossos produtos (cinescópio compressor), no fim de sua vida útil, encaminhe às companhias especializadas em reciclagens. Não queime e nem jogue em lixo doméstico.

Introdução

Símbolos e discos compatíveis

Mídia/Termo	Logo	Símbolo	Descrição
Blu-ray	  	BD	<ul style="list-style-type: none"> ⊙ Discos de filmes que podem ser comprados ou alugados; ⊙ Discos “Blu-ray 3D” e discos “APENAS Blu-ray 3D”.
		FILME FOTO MÚSICA	<ul style="list-style-type: none"> ⊙ Discos BD-R/RE que contenham arquivos de filmes, músicas ou fotos. ⊙ ISO 9660+JOLIET, UDF e formato UDF bridge.
DVD-ROM DVD-R DVD-RW DVD+R DVD+RW (disco de 8 cm, 12 cm)	    	DVD	<ul style="list-style-type: none"> ⊙ Discos de filmes que podem ser comprados ou alugados. ⊙ Apenas em modo vídeo e finalizado. ⊙ Suporta também disco de camada dupla.
		AVCHD	<ul style="list-style-type: none"> ⊙ Formato AVCHD finalizado.
		FILME FOTO MÚSICA	<ul style="list-style-type: none"> ⊙ Discos DVD±R/RW que contenham arquivos de filmes, músicas ou fotos. ⊙ ISO 9660+JOLIET, UDF e formato UDF bridge.
DVD-RW (VR) (disco de 8 cm, 12 cm)		DVD	<ul style="list-style-type: none"> ⊙ Somente Modo VR e finalizado.
Áudio CD (disco de 8 cm/12”)		CD	<ul style="list-style-type: none"> ⊙ CD´s de áudio.
CD-R/RW (disco de 8 cm/12”)		FILME FOTO MÚSICA	<ul style="list-style-type: none"> ⊙ Discos CD-R/RW que contenham arquivos de filmes, músicas ou fotos. ⊙ ISO 9660+JOLIET, UDF e formato UDF bridge.
NOTA	-		<ul style="list-style-type: none"> ⊙ Indicado em notas e funções especiais.
CUIDADO	-		<ul style="list-style-type: none"> ⊙ Indicado em possíveis prevenções de danos ou abusos.

Notas:

- ⊙ Dependendo das condições do equipamento de gravação ou do próprio disco de CD-R/RW (ou DVD±R/RW), alguns discos CD-R/RW (ou DVD±R/RW) podem não ser reproduzidos.
- ⊙ Dependendo do programa utilizado para a gravação e da finalização do disco, alguns discos (CD-R/RW ou DVD±R/RW/BD-R/RE) podem não ser reproduzidos.
- ⊙ Os discos de BD-R/RE, DVD±R/RW e CD-R/RW gravados em um computador pessoal ou em um DVD ou gravador de CD podem não ser reproduzidos, caso danificados ou sujos ou se houver sujeira e condensação nas lentes do reproduzidor.
- ⊙ Ao gravar um disco usando um PC, mesmo em um formato compatível, existem casos onde eles podem não ser reproduzidos devido às configurações do aplicativo que foi utilizado. Verifique com o fabricante do programa para informações mais detalhadas.
- ⊙ Para obter qualidade de reprodução ideal, este produto requer discos e gravações com certos padrões técnicos.
- ⊙ Os discos de DVD pré-gravados possuem padrões determinados. Existem muitos tipos de formatos de discos graváveis (incluindo CD-R contendo arquivos MP3 ou WMA) e estes requerem certas condições pré-existent para garantir compatibilidade na reprodução.
- ⊙ BD-ROM é um disco híbrido que possui ambas as camadas do BD-ROM e DVD (ou CD) em uma das faces do disco. Nestes discos, a camada BD-ROM será reproduzida somente neste aparelho reproduzidor.
- ⊙ Os usuários devem notar que é necessário obter permissão para baixar arquivos do tipo MP3 e WMA da Internet. Nossa empresa não tem nenhum direito de oferecer tal permissão. Esta permissão deve sempre ser obtida diretamente com o proprietário do direito de cópia.
- ⊙ É necessário configurar a opção de formatação do disco para [Mastered], a fim de que os discos sejam compatíveis com os leitores LG. Ao definir a opção para Live File System, não será possível utilizar em leitores LG (Mastered/Live File System: Sistema de formato de disco para o Windows Vista).

Sobre o Símbolo “Ⓞ”

O símbolo “Ⓞ” pode aparecer na tela de sua TV durante o funcionamento e indica que a função explicada neste manual não está disponível na mídia específica.

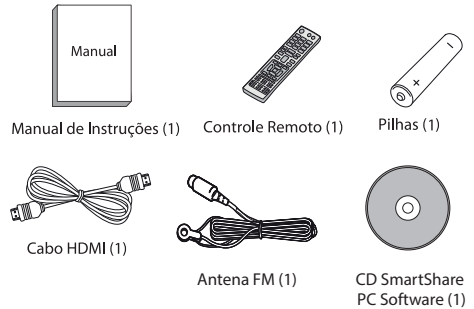
Acessórios fornecidos**Notas de Compatibilidade**

- ✓ Em função de BD-ROM ser um novo formato, certos discos, conexão digital e outros problemas de compatibilidade podem ocorrer. Se você encontrar algum problema de compatibilidade, por favor entre em contato com o Centro de Atendimento ao Cliente.
- ✓ Com este aparelho desfrute de funções como picture-in-picture, áudio secundário e pacotes virtuais, etc, com BD-ROM suportando BONUSVIEW (BD-ROM versão 2, versão 1.1 Perfil 1 / Perfil de Usuário Padrão). Vídeo e áudio secundário podem ser reproduzidos com um disco compatível que contenha a função picture-in-picture. Para o método de reprodução favor consultar as instruções no disco.
- ✓ Assistir a conteúdo de alta definição e de DVD padrão convertido pode necessitar de uma entrada compatível com HDMI ou entradas do tipo DVI compatível com HDCP em sua TV.
- ✓ Alguns discos BD-ROM e de DVD podem restringir o uso de alguns comandos de operações ou de funções.
- ✓ Conecte um dispositivo USB que será utilizado para armazenar algumas informações relacionadas com o disco, incluindo o conteúdo que for baixado on-line. O disco que você está usando irá controlar o período de retenção desta informação.

Notas:

- ⊙ Para nomear um arquivo, use no máximo 180 caracteres.
- ⊙ Número máximo de arquivos / pastas: Menos de 2000.
- ⊙ Dependendo do tamanho e do número dos arquivos, o conteúdo pode demorar alguns minutos para ser lido.
- ⊙ A compatibilidade do arquivo pode ser diferente dependendo do servidor.
- ⊙ Os requisitos de arquivo nem sempre são compatíveis. Poderão existir algumas restrições devido a características de arquivo e capacidade do servidor de mídia.
- ⊙ Como a compatibilidade do servidor DLNA é testada no ambiente do servidor DLNA (SmartShare PC Software), os requisitos de reprodução podem ser diferentes de acordo com os servidores multimídia.
- ⊙
- ⊙ A reprodução de arquivos com legendas de vídeo só está disponível através de um servidor de mídia DLNA criado com o software SmartShare PC, fornecido com este reproduutor.
- ⊙ Arquivos de mídia removível em uma unidade USB ou DVD e etc. compartilhados no seu servidor de mídia podem não ser compartilhados/lidos corretamente.
- ⊙ O tempo total de reprodução indicado na tela pode não estar correto para arquivos VBR.
- ⊙ Arquivos de vídeo em HD contidos em CD/DVD ou USB 1.0/1.1 podem não ser reproduzidos corretamente.
- ⊙ Para reproduzir arquivos em HD recomendamos o uso de discos Blu-ray ou dispositivos USB 2.0.
- ⊙ Este aparelho suporta o perfil H.264/MPEG-4 AVC Principal e Alto no Nível 4.1. Um arquivo com perfil diferente poderá não ser suportado.
- ⊙ Este aparelho não suporta arquivos gravados com GMC*1 ou Qpel*2.
*1 GMC – Global Motion Compensation.
*2 Qpel – Quarter pixel.
- ⊙ A codificação “WMV 9 codec” em arquivos “avi” não é suportada.
- ⊙ Este leitor suporta arquivos UTF-8 mesmo que ele tenha conteúdo de legendas Unicode. Este leitor não suporta arquivos “puros” de legendas Unicode.
- ⊙ Dependendo do tipo ou modo de gravação, os arquivos podem não ser reproduzidos.
- ⊙ Um disco gravado em multi-sessão num PC normal, não é suportado neste leitor.
- ⊙

- ⊙ Para uma correta reprodução, os arquivos do filme e da legenda devem possuir o mesmo nome e estar na mesma pasta.
- ⊙ Ao executar um arquivo de vídeo com extensões como “.ts”, “.m2ts”, “.mts”, “.tp”, “.Trp” ou “.m2t”, seu reproduutor poderá não suportar arquivos de legenda.
- ⊙ A compatibilidade do codec de vídeo / áudio pode ser diferente dependendo do arquivo de vídeo.

AVCHD (Codec avançado de vídeo de alta resolução)

- Esta unidade pode reproduzir discos no formato AVCHD. Esses discos normalmente são gravados e usados em câmeras de vídeo.
- O formato AVCHD é um formato de câmera de vídeo digital de alta definição.
- O formato MPEG-4 AVC/H.264 é capaz de comprimir imagens com mais eficiência do que o formato de compressão convencional.
- Alguns discos AVCHD usam o formato “x.v.Color”.
- Esta unidade pode reproduzir discos AVCHD usando o formato “x.v.Color”.
- Alguns formatos de discos AVCHD podem não ser reproduzidos, dependendo das condições de gravação.
- O formato de discos AVCHD necessita ser finalizado.
- O “x.v.Color” oferece uma gama maior de cores do que os discos de câmeras de vídeo DVD normais.

Código Regional

Este aparelho possui um código regional o qual está impresso na parte traseira do aparelho. Este aparelho pode reproduzir apenas discos conforme indicados ou “ALL”.

Controle Remoto

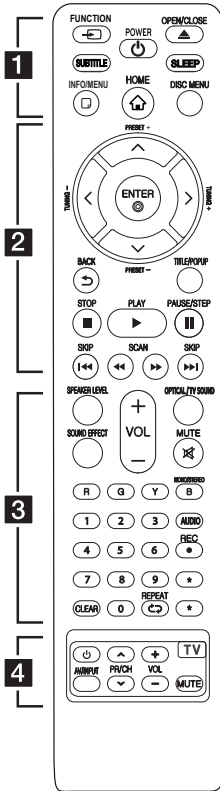

Instalação das pilhas

Remova a tampa do compartimento das pilhas na parte traseira do controle remoto e insira a pilha do tipo R03 (tamanho AAA) combinando corretamente os **+** e **-** polos.

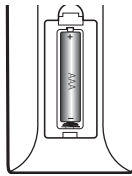

1

FUNCTION: Muda o modo de Entrada.

SUBTITLE: Muda um idioma de legenda.

⏻ (POWER): Liga/Desliga o aparelho.

⏮ (OPEN/CLOSE): Abre e Fecha a bandeja de disco.

SLEEP: Desliga o aparelho dentro um determinado intervalo de tempo.

INFO/MENU (⏏): Exibe ou sai dos menus de tela.

HOME (🏠): Exibe ou sai do [Menu Home].

DISC MENU: Acessa o menu do disco (se disponível).

2

Teclas (Setas) Direcionais Seleciona uma opção no menu.

PRESET +/-: Seleciona uma estação de rádio previamente memorizada.

TUNNING +/-: Sintoniza uma estação da rádio.

ENTER (⊙): Confirma uma seleção nos menus.

BACK (↩): Sai do menu ou volta a tela anterior.

TITLE/POP-UP: Exibe o menu de título do DVD ou o menu pop-up do BD-ROM, se disponível.

■ (STOP): Para a reprodução.

▶ (PLAY): Inicia a reprodução.

⏸ (PAUSE) Congela/Pausa a reprodução.

⏮ / ⏭ (SKIP): Vai para o capítulo/faixa/arquivo seguinte ou anterior.

⏮ / ⏭ (SCAN): Busca em retrocesso/avanço.

3

SPEAKER LEVEL: Ajusta o nível de som (volume) da caixa acústica desejada.

SOUND EFFECT: Seleciona um modo de equalização sonora.

VOL +/-: Ajusta o nível do volume.

OPTICAL/TV SOUND: Muda o modo de áudio OPTICAL IN.

MUTE: Para emudecer o som do aparelho.

TECLAS COLORIDAS (R,G,Y,B): Use para navegar através dos menus do BD-ROM. Elas também são utilizadas como teclas de atalho em menus específicos.

- **Tecla colorida B:** Seleciona MONO/STEREO no modo FM.

Teclas numéricas (0-9): Seleciona itens numerados no menu.

CLEAR: Remove um número quando ajustar a senha ou a conexão de rede.

REPEAT (↺): Repete a seção ou sequência desejada.

AUDIO: Seleciona um idioma ou canal de áudio.

REC: Grava a partir de um CD de Áudio, rádio FM, fonte AUX ou dispositivo Portátil para o dispositivo USB.

***:** Tecla indisponível, sem função.

4

Teclas do Controle da TV: Teclas do Controle da TV: Maiores detalhes na página 37.

Painel Frontal

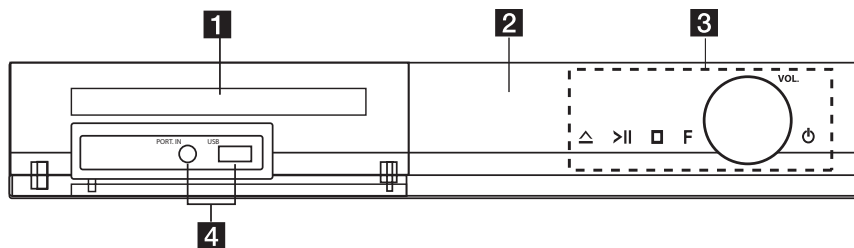

1. Bandeja de disco
2. Janela do Display
3. Teclas de Operação

△ (OPEN/CLOSE)

>|| (PLAY/PAUSE)

□ (STOP)

F (Function)

Seleciona a função ou a fonte de entrada.

VOL. (Volume)

⏻ POWER

4. Port IN (conecte seu dispositivo portátil)

Porta USB

❗ Nota:

- ⊙ Imagens são meramente ilustrativas, elas servem para auxiliá-lo no uso do aparelho.

Painel Traseiro

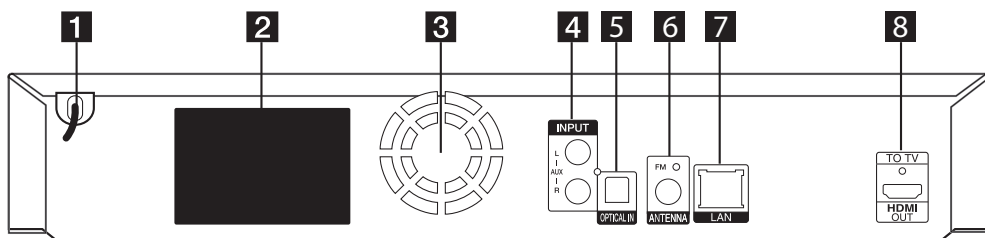

1. Cabo de Força
2. Conectores das Caixas Acústicas
3. Ventilador
4. Entrada de áudio AUX (L/R)

5. Entrada OPTICAL IN
6. Conector da Antena (FM)
7. Porta de rede (LAN)
8. Saída HDMI OUT (TV)

Posicionando as Caixas Acústicas

A ilustração abaixo mostra um exemplo do posicionamento das Caixas Acústicas. Esta ilustração se difere da imagem real do seu aparelho, ela serve apenas como referência ilustrativa para auxiliá-lo quanto ao posicionamento das suas Caixas Acústicas.

Para um melhor efeito de som surround, todas as Caixas Acústicas com exceção do Subwoofer devem ser colocados na mesma distância da posição de audição (A).

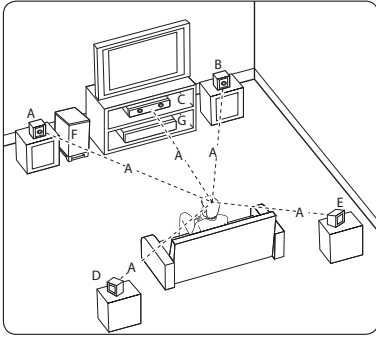

(A): Caixa Acústica Frontal Esquerda:

(B): Caixa Acústica Frontal Direita:

Posicione as caixas acústicas frontais (A e B) ao lado da TV o mais nivelado possível com a tela.

(C): Caixa Acústica Central: posicione a caixa acústica central acima ou abaixo da tela da TV.

(D): Caixa Acústica Surround Esquerda / (E): Caixa Acústica Surround Direita: Coloque as caixas acústicas atrás de sua posição de audição, ligeiramente viradas para o centro do ambiente.

(F): Subwoofer: A posição do subwoofer não é muito importante, pois o som grave não é altamente direcional, posicionar o subwoofer perto das Caixas Acústicas frontais. Vire suavemente em direção ao centro da sala para reduzir os reflexos da parede.

(G): Unidade (Aparelho)

Notas:

- ⦿ Tenha cuidado para que as crianças não coloquem as mãos ou objetos dentro do duto da Caixa Acústica. * Duto da Caixa Acústica: Uma abertura para a saída de sons graves do gabinete (caixa acústica).
- ⦿ Coloque a caixa acústica central a uma distância segura do alcance das crianças. Caso contrário, pode resultar em quedas, causando danos pessoais e / ou materiais.

- ⦿ As caixas acústicas contêm partes magnéticas (ímã), podem ocorrer interferências na tela da TV ou Monitor PC. Por favor, use as caixas acústicas distante destes aparelhos.
- ⦿ Antes de usar o Subwoofer, remova a película de proteção que o envolve.

Conexão das Caixas Acústicas

Conectando as Caixas Acústicas na unidade

1. Conecte os cabos da caixa acústica na unidade.
2. Cada cabo das caixa acústica possui um código de cor (marca). Use os cabos de cores compatíveis para as caixas acústicas correspondentes. Para conectar os cabos na unidade, pressione cada uma das aletas de plástico para que a conexão do terminal seja aberta. Em seguida insira o cabo e libere a aleta de plástico novamente.
3. Combine o cabo da caixa acústica ao terminal apropriado. Conecte a ponta do cabo com identificação "PRETA" para o **TERMINAL (-)** negativo e a outra ponta do cabo (sem identificação) ao **TERMINAL (+)** positivo.

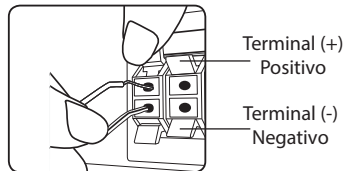

Conecte o cabo do Subwoofer no painel traseiro da unidade.

Ao conectar o cabo do Subwoofer na unidade, insira o conector até ouvir um clique da trava.

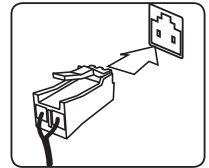

Cor	Caixa Acústica
Cinza	Traseira direita
Azul	Traseira esquerda
Verde	Central
Laranja	Subwoofer
Vermelho	Frontal direita
Branco	Frontal esquerda

Conectando com sua TV

Conecte sua TV ou Monitor na unidade usando um cabo HDMI (tipo A ou cabo HDMI de alta velocidade). Conecte o cabo na saída HDMI OUT da unidade e em seguida na entrada HDMI IN do aparelho compatível com HDMI (TV ou Monitor).

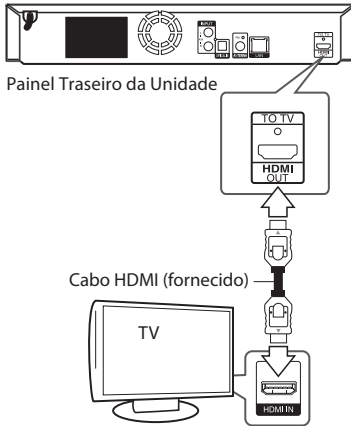

Ajuste a fonte da TV para HDMI (para maiores informações, consulte o manual de instruções da TV).

Informações adicionais sobre o HDMI

- ⦿ Ao conectar um dispositivo compatível com HDMI ou DVI certifique-se do seguinte:
 - ✓ Desligue todos os dispositivos HDMI/DVI, incluindo esta unidade. Em seguida, ligue somente o dispositivo HDMI/DVI, por aproximadamente 30 segundos e somente depois ligue esta unidade.
 - ✓ A entrada de vídeo do dispositivo conectado está definido corretamente para esta unidade.
 - ✓ O dispositivo conectado é compatível com a entrada de vídeo 720x480p, 1280x720p, 1920x1080i ou 1920x1080p.
- ⦿ Nem todos os dispositivos HDMI ou DVI que sejam compatíveis com HDCP irão funcionar com esta unidade.
 - ✓ A imagem não será exibida corretamente caso o dispositivo não suporte HDCP.

Notas:

- ⦿ Se um dispositivo HDMI conectado não aceitar o sinal de saída desta unidade, o áudio do dispositivo HDMI pode ficar distorcido ou poderá não ser emitido.

- ⦿ Usando a conexão HDMI é possível mudar a resolução, para mais detalhes acesse "Ajustes de resolução" - página 12.
- ⦿ Acesse [Definições] > [TELA] > [Config. Cor HDMI] e defina o tipo de saída de vídeo da conexão HDMI OUT, mais detalhes na página 18.
- ⦿ Alterar a resolução quando a conexão já estiver sido estabelecida pode ocasionar mau funcionamento. Para resolver o problema, desligue a unidade e ligue-a novamente.
- ⦿ Quando uma conexão HDMI com HDCP não for identificada, a tela da TV poderá mudar para a cor preta. Neste caso, verifique a conexão HDMI, ou desconecte o cabo HDMI.
- ⦿ Se houver ruídos ou linhas na tela, favor verificar o cabo HDMI. Para uma boa conexão o cabo deve ter no máximo 4.5 metros.

O que é SIMPLINK?



Quando a unidade e a TV LG com a função SIMPLINK estiverem conectados via HDMI, será possível controlar algumas funções desta unidade com controle remoto da TV.

Algumas funções que podem ser controladas: Play (▶), Pause (⏸), Scan (◀▶), Skip (⏮▶), Stop (■), Desligar a unidade e etc.

Acesse o manual de instruções da TV para mais informações sobre a função SIMPLINK.

Ajustes de Resolução

A unidade oferece várias resoluções de saída para a conexão HDMI OUT. Altere as resoluções através do menu [Definições].

1. Pressione a tecla HOME (🏠).
2. Usando as teclas </>, selecione [Definições], e pressione **ENTER**(⊙) para exibir o menu.
3. No menu [Definições] use as teclas \wedge / \vee e selecione a opção [TELA] e em seguida pressione \triangleright para acessar as opções deste menu.
4. Usando as teclas \wedge / \vee , selecione a opção [Resolução] e pressione a tecla **ENTER**(⊙).



- Use as teclas \wedge / \vee e selecione a resolução desejada. Para confirmar a seleção pressione a tecla ENTER(Ⓞ).

Notas:

- Ⓞ Se a TV não aceitar a resolução selecionada, ajuste - a para 480p, conforme abaixo:

 - Pressione \blacktriangle (OPEN/CLOSE) para abrir a bandeja.
 - Pressione \blacksquare (STOP) por mais de 5 segundos.

- Ⓞ Ao selecionar manualmente a resolução e em seguida conectar o cabo HDMI na TV e à mesma não reconhecer o ajuste, a resolução na unidade será ajustada em [Auto].
- Ⓞ Uma mensagem de aviso será exibida quando uma resolução não suportada pela TV for selecionada. Após a troca de resolução, se a imagem não for visualizada, por favor, aguarde 20 segundos que a resolução retornará automaticamente para o ajuste anterior.
- Ⓞ A taxa de quadros da saída 1080p poderá ser ajustada automaticamente, tanto para 24 HZ ou 60 Hz, dependendo da capacidade e ajuste da TV conectada e baseada na frequência nativa do conteúdo do disco BD-ROM.

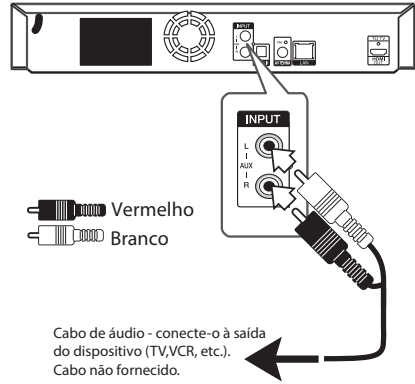

Conexão PORT. IN

Desfrute do som do dispositivo de áudio portátil através das caixas acústicas da unidade.

Conecte cabo no conector P2 no dispositivo portátil e na entrada PORT. IN na unidade. Em seguida, selecione a opção [PORTABLE] pressionando FUNCTION controle remoto.

Use também a tecla F (Function) no painel frontal para selecionar o modo de entrada.

Conexão da Antena

Conecte a antena FM (fornecida) para melhorar a sintonia no modo rádio.

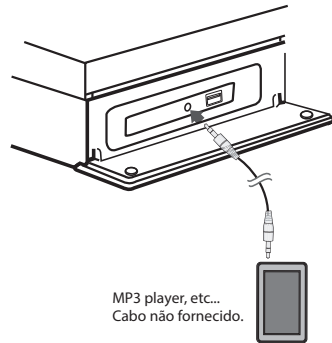
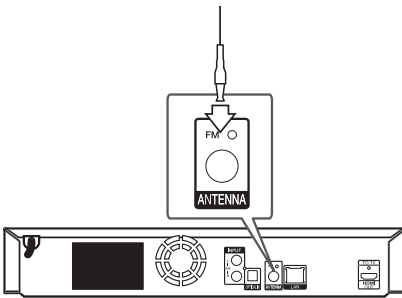

Conexão com dispositivos Externos

Conexão AUX

Desfrute do som de um dispositivo externo através das caixas acústicas da unidade.

Conecte o cabo na saída do dispositivo e à entrada AUX IN (L/R) na unidade. Em seguida, pressione FUNCTION (controle remoto) até selecionar a opção [AUX]. Use também a tecla F (Function) no painel frontal para selecionar a função.

Conexão OPTICAL IN

Desfrute do som do dispositivo através da conexão óptica digital por meio das caixas acústicas da unidade.

Conecte o cabo na saída óptica do dispositivo e na conexão OPTICAL IN na unidade. Em seguida, selecione a opção [OPTICAL] pressionando a tecla FUNCTION ou OPTICAL/ TV SOUND, ambas no controle remoto para selecionar a função rapidamente.

Use também a tecla F (Function) no painel frontal para selecionar o modo de entrada.

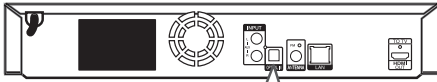

Painel Traseiro da unidade

Para a saída óptica digital do seu dispositivo (cabo não fornecido).

Conectando à Rede local

Conecte-se a uma rede local (LAN) através da porta LAN no painel traseiro da unidade.

Ao conectar a unidade a uma rede doméstica, tenha acesso a serviços tais como: atualizações de software, interatividade BD-Live e serviços de conteúdo online.

Conexão de Rede com fio (cabo)

O uso de uma rede com fio fornece o melhor desempenho, porque os dispositivos integrados são conectados diretamente à rede e não estão sujeitos a interferências de rádio frequência.

Por favor, consulte a documentação do seu dispositivo de rede para obter mais instruções.

Conecte o cabo de rede à porta LAN da unidade e à porta disponível no Modem ou Roteador.

Notas:

- ⦿ Ao conectar e desconectar o cabo LAN, segure-o pela parte do conector. Quando desconectar, não puxe o cabo, mas desconecte-o, pressionando a trava do conector.
- ⦿ Não conecte um cabos de telefone na porta LAN. Evite prejuízos desnecessários.
- ⦿ Podem existir várias configurações de conexões, por favor seguir as especificações de seu provedor de internet ou provedor de serviços de telecomunicações.
- ⦿ Caso você queira acessar o conteúdo a partir de servidores DLNA, essa unidade deverá ser conectada a mesma rede local através de um roteador.
- ⦿ Para ajustar o seu PC como servidor DLNA, instale o software SmartShare no PC (para mais informações acesse a página 25).

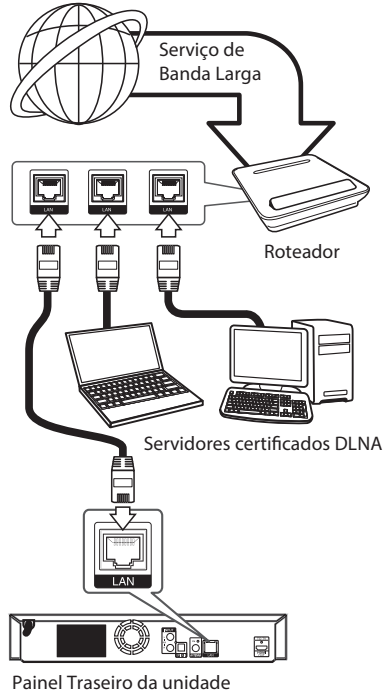

Configuração da Rede com fio

Se existir um servidor DHCP na rede local (LAN) via conexão com fio, esta unidade irá automaticamente alocar um endereço IP. Após efetuar a conexão física, um pequeno número de redes domésticas podem necessitar de ajustes adicionais. Para executar os ajustes acesse [Definições] > [REDE] conforme descrito a seguir.

Preparação

Antes de configurar a rede com fio, conecte sua rede doméstica à internet.

1. No menu [REDE], selecione a opção [Ajuste da conexão] e em seguida pressione **ENTER(Ⓞ)**.

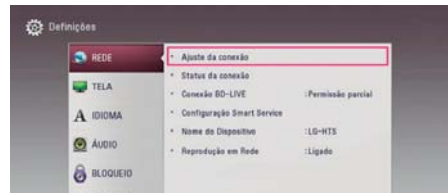

2. Leia as informações e em seguida pressione **ENTER(Ⓞ)** para iniciar a conexão.



A rede será automaticamente configurada e conectada na unidade.

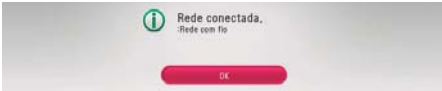

Ajuste Avançado

Defina as configurações de rede manualmente, usando \wedge / \vee para selecionar [Ajustes Avançados] no menu e em seguida pressione **ENTER**(\odot).

1. Use \wedge / \vee / \leftarrow / \rightarrow para selecionar o modo IP desejado, [Dinâmico] ou [Estático]. Normalmente, selecione [Dinâmico] para alocar um endereço IP automaticamente.



! Nota:

- Se não existir um servidor DHCP, será necessário definir o endereço IP manualmente, selecione [Estático] e defina o [Endereço IP], [Máscara Subnet], [Gateway] e [Servidor DNS], usando \wedge / \vee / \leftarrow / \rightarrow e as teclas numéricas. Caso erre, pressione CLEAR para limpar os valores inseridos.
2. Selecione [Próx.] e em seguida pressione **ENTER** (\odot) para aplicar as configurações da rede.



O status de conexão de rede será visualizado na tela.

3. Pressione **ENTER**(\odot) quando [OK] estiver realçado para finalizar os ajustes de conexão de rede.

Notas sobre conexão de rede

- Muitos dos problemas com conexões de rede durante as configurações podem ser corrigidos ao se reconfigurar o roteador ou modem. Após conectar o aparelho à rede doméstica, desligue e/ou desconecte o cabo de alimentação do roteador da rede doméstica ou o cabo do modem. Em seguida ligue e/ou conecte o cabo de alimentação outra vez.
- Dependendo de seu provedor de serviços de internet (ISP), o número de dispositivos que podem receber serviços de internet pode ser limitado pelos termos do contrato de serviço que for acordado entre as partes. Para maiores detalhes, favor entrar em contato com o seu ISP.
- Nossa empresa não é responsável por qualquer mau funcionamento do aparelho e/ou por dispositivos de conexão com a internet devido a erros e mau funcionamento de características associadas à sua conexão de internet de banda larga ou com outro equipamento que estiver conectado.
- As características do disco de BD-ROM disponibilizadas através da conexão de internet não foram criadas ou fornecidas pela nossa empresa e não somos desta forma responsáveis por sua funcionalidade ou disponibilidade contínua. Alguns materiais relacionados ao disco disponibilizados através da conexão internet podem não ser compatíveis com este aparelho. Se você tiver alguma dúvida sobre tal conteúdo, por favor, entre em contato com o fabricante do disco.
- Alguns conteúdos da internet podem necessitar de uma conexão de internet com uma maior velocidade.
- Mesmo que o aparelho esteja corretamente conectado e configurado, alguns dos conteúdos da internet podem não funcionar corretamente por causa de congestionamentos na internet, da qualidade ou da largura da banda de seu serviço de internet ou por problemas com o seu provedor de conteúdo.
- Algumas operações de conexão com a internet podem não ser possíveis devido a certas restrições estabelecidas pelo seu provedor de serviços (ISP) que fornece sua conexão de internet de banda larga.
- Quaisquer taxas cobradas pelo seu provedor de serviços (ISP), incluindo, sem limitação, encargos de conexão são de sua responsabilidade.
- Uma porta LAN 10 Base-T ou 100 Base-TX é necessária para a conexão com fio desta unidade. Se seu serviço de internet não permitir tal conexão você não poderá conectar a unidade.
- Você precisa ter um roteador para usar o serviço xDSL.
- Um modem DSL é necessário para se usar o serviço DSL e um modem a cabo é necessário para se usar o serviço de modem a cabo. Dependendo do modo de acesso conforme contrato de prestação de serviços acordado com seu ISP, pode ser que você não possa usar as características da conexão de internet contidas neste aparelho ou você pode ficar limitado a um determinado número de dispositivos conectados ao mesmo tempo. (Se seu ISP limitar o número de dispositivos que podem ser conectados, esta unidade pode não ser permitida a conectar sempre que um PC já estiver conectado.)

Ajustes

Ajuste Inicial

Após ligar o aparelho pela primeira vez, um assistente de configuração inicial poderá ser visualizado na tela. Defina o idioma e as configurações de rede no assistente de configuração inicial.

1. Pressione (⏻) **POWER** (O assistente de configuração inicial aparecerá na tela).
2. Use \wedge / \vee / \leftarrow / \rightarrow para selecionar um idioma de exibição e em seguida pressione **ENTER** (⊙).



3. Leia com atenção as informações de configurações de rede e em seguida pressione **ENTER** (⊙) quando [Iniciar] estiver realçado.

Se a rede com fio estiver conectada, a configuração da conexão de rede será automaticamente finalizada.

Para detalhes dos ajustes de rede, consulte a seção Configuração da Rede com fio (página 14).

4. Selecione [Próx.] e pressione **ENTER** (⊙).
5. Pressione **ENTER** (⊙) em [Iniciar] para verificar o sinal de teste das caixas acústicas.



Após verificar os sinais de teste, pressione **ENTER** (⊙) enquanto [Parar] estiver realçado. Selecione [Próximo] e pressione **ENTER** (⊙).

6. Ouça o som da TV automaticamente pelas caixas acústicas da unidade. A TV e a unidade devem estar conectadas com o cabo óptico (não fornecido). Pressione \wedge para acessar a opção, usando \leftarrow / \rightarrow selecione [Ligado] ou [Desligado]. Selecione [Próx.] e pressione **ENTER** (⊙).



7. Verifique todos os ajustes definidos nas etapas anteriores.



Pressione **ENTER** (⊙) na opção [Finalizado]. Se houver algum ajuste a ser configurado, use \wedge / \vee / \leftarrow / \rightarrow para selecionar a opção **BACK** (⏪) e em seguida pressione **ENTER** (⊙).

8. Apresenta informações de como instalar e usar o aplicativo “LG AV Remote” e usar o modo de som privado. Pressione **ENTER** (⊙) para finalizar o assistente.



Configurando opções avançadas

Ajuste as opções avançadas da unidade acessando o menu [Definições].

1. Pressione **HOME** (🏠).



2. Use **</>** para selecionar [Definições] e pressione **ENTER** (⊙).



3. Use **^ / v** para selecionar a opção desejada e em seguida pressione **>** para acessá-la



4. Use **^ / v** para selecionar uma das opções de ajuste da opção selecionada e pressione **ENTER** (⊙) para configurá-la.



5. Use **^ / v** para selecionar o ajuste desejado e pressione **ENTER** (⊙) para confirmar.

Menu REDE

As opções deste menu são necessárias para definir as configurações sobre conexão de rede, atualização de software, BD Live e conteúdo do serviço smart.

Ajuste da conexão

Use esta opção para conectar a unidade à rede doméstica.

Status da conexão

Exibe o status da conexão. Use esta opção quando ocorrer algum problema com a conexão. Na tela são exibidas as informações relativas à conexão da unidade com a internet.

Conexão BD-LIVE

Defina como a função BD-Live irá gerenciar o acesso ao conteúdo quando a unidade estiver conectada na internet.

[Autorizado]

Todos os conteúdos BD-Live poderão acessar a internet.

[Permissão parcial]

O acesso ao conteúdo BD-Live será restrito. Somente conteúdos certificados serão acessados.

[Proibido]

Ao selecionar esta opção, nenhum conteúdo BD-Live será acessado.

Ajustes Smart Service

[Configuração do País]

Selecione seu país para visualização adequada de conteúdos do serviço smart.

[Inicializar]

Dependendo da região, a função [Inicialização] pode não estar disponível.

Nome do Dispositivo

Facilite a identificação do aparelho na rede doméstica. Para renomear usar as setas direcionais e selecione os caracteres, confirme a seleção pressionando **ENTER** (⊙). Para confirmar o ajuste, selecione **OK** e pressione **ENTER** (⊙).

Reprodução em Rede

Esta função permite controlar a reprodução de mídia transmitida de um servidor DLNA por um smartphone com certificação DLNA.

A maioria dos smartphones com certificação DLNA possui a função de controlar a reprodução de mídia em sua rede doméstica. Defina esta opção para [Ligado] para permitir que o seu smartphone controle esta unidade.

Para maiores informações, consulte o manual de instruções do seu smartphone com certificação DLNA.

Notas:

- ⦿ A unidade e o smartphone com certificação DLNA devem estar conectados à mesma rede.
- ⦿ Para usar a função [Reprodução em Rede] com um smartphone DLNA, antes de iniciar o processo de compartilhamento, pressione **HOME** (🏠) e exiba o menu inicial da unidade.
- ⦿ Controlar a unidade usando a função [Reprodução em Rede], poderá comprometer o uso do controle remoto para executar algumas funções.
- ⦿ Os formatos (requisitos) de arquivos compatíveis estão descritos na página 41. Lembre-se, nem sempre os arquivos descritos serão suportados pela função [Reprodução em Rede].

Menu [TELA]

Formato da TV

Escolha o formato da tela de acordo com o aparelho de TV.

[4:3 Letter Box]

Selecione esta opção quando a unidade estiver conectada a uma TV com padrão 4:3. Exibe imagens com barras acima e abaixo da tela.

[4:3 Pan Scan]

Selecione esta opção quando a unidade estiver conectada a uma TV com padrão 4:3. A imagem será cortada em ambos os lados para preencher a tela da TV.

[16:9 Original]

Selecione esta opção quando a unidade estiver conectada a uma TV com padrão 16:9. Neste modo, a imagem 4:3 será exibida no formato original com barras pretas nos lados esquerdo e direito.

[16:9 - Completo]

Selecione esta opção quando a unidade estiver conectada a uma TV com padrão 16:9. A imagem 4:3 é ajustada horizontalmente (em uma proporção linear) para que toda a tela seja preenchida pela imagem.

Nota:

- ⦿ Quando a resolução for 720p ou superior, as funções [4:3 Letter Box] e [4:3 Pan scan] estarão indisponíveis.

Resolução

Esta opção configura a resolução de saída de vídeo na conexão HDMI. Veja a página 12 para maiores detalhes sobre Ajustes de resolução.

[Auto]

Ao conectar via HDMI em uma TV que fornece informações de exibição (EDID), automaticamente a melhor resolução será selecionada.

[1080p]

Exibe 1080 linhas em vídeo progressivo.

[1080i]

Exibe 1080 linhas em vídeo interlaçado.

[720p]

Exibe 720 linhas em vídeo progressivo.

[480p]

Exibe 480 linhas em vídeo progressivo.

Modo 1080p

Quando a resolução estiver configurada em 1080p, selecione a opção [24Hz] para uma apresentação mais suave de filmes neste padrão (1080/24Hz).

Notas:

- ⦿ Ao selecionar [24Hz], poderá ocorrer algumas alterações na imagem. Se isto ocorrer, selecione [60Hz].
- ⦿ Ao ajustar o [Modo 1080p] em [24Hz], se sua TV for incompatível, a frequência de quadros será automaticamente configurada em 60Hz.

Config. Cor HDMI

Selecione o tipo de saída da conexão HDMI OUT. Para esta configuração, favor consultar o manual de seu monitor.

[YCbCr]

Selecione quando for conectar a um dispositivo de exibição HDMI.

[RGB]

Selecione sempre que for conectar a um dispositivo de exibição DVI.

Modo 3D

Seleciona o tipo de ativação do modo 3D.

[Desligado]

Reproduz discos Blu-ray 3D como 2D (reprodução normal de disco de BD-ROM).

[Ligado]

Iniciar a reprodução automaticamente no modo 3D.

Guia do Menu Principal [Home]

Esta função permite exibir ou ocultar o guia [informações explicativas] no menu HOME. Defina esta opção para [Ligado] para exibir as informações de cada item no menu principal.

Menu [IDIOMA]

Exibir menu

Nesta opção selecione o idioma para os menus de tela do aparelho.

Menu do disco / Áudio do Disco / Legenda do disco

Seleciona os idiomas para canais de áudio, legendas e menus do disco.

[Original]

Idioma em que o disco foi gravado.

[Outros]

Na opção [Outros], pressione **ENTER**(⊙). Use as teclas numéricas (controle remoto) para inserir o código de 4 dígitos de acordo com a Lista de Códigos na página 44.

[Desligado] (apenas para a Legenda do Disco)

Desliga a exibição das legendas.

! Nota:

- ⊙ Dependendo do disco, a configuração de idioma pode não funcionar.

Menu [ÁUDIO]

Cada disco possui diversas opções de saída de áudio. Ajuste essas opções de acordo com o tipo e sistema de áudio que estiver utilizando.

! Nota:

- ⊙ Considerando que muitos fatores afetam o tipo de saída de áudio, para mais informações, consulte “Especificações das saídas de áudio” na página 43.

Saída digital

[Auto]

Selecione ao conectar à saída HDMI OUT desta unidade um dispositivo LPCM, Dolby Digital, Dolby Digital Plus, Dolby TrueHD, DTS, decodificador DTS-HD e decodificador digital.

[PCM]

Selecione ao conectar à saída HDMI OUT desta unidade um dispositivo com decodificador digital.

[DTS Re-Encode]

Selecione ao conectar à saída HDMI OUT desta unidade um dispositivo que tenha um decodificador DTS.

! Notas:

- ⊙ Quando a opção [Saída Digital] estiver configurada para [Auto], o áudio poderá sair como [Bitstream] se as informações de bitstream não forem detectadas do dispositivo HDMI com EDID, o áudio pode sair como PCM.
- ⊙ Se a opção [Saída Digital] for configurada para [DTS Re-Encode], o áudio DTS Re-encode é transmitido para discos BD-ROM com áudio secundário e o áudio original é transmitido para outros discos como [Auto].
- ⊙ Essa configuração não está disponível no sinal de entrada de um dispositivo externo.

Controle de Alcance Dinâmico-DRC

Esta função permite que você ouça o áudio de um filme em um volume mais baixo sem perda da clareza do som.

[Desligado]

Desliga a função.

[Ligado]

Comprime o limite dinâmico da saída de áudio Dolby Digital, Dolby Digital Plus ou Dolby TrueHD.

[Auto]

O limite dinâmico da saída de áudio Dolby TrueHD será ajustado automaticamente. E o limite dinâmico do Dolby Digital e Dolby Digital Plus funcionam da mesma forma que no modo [Ligado].

! Nota:

- ⊙ As configurações da função DRC podem ser modificadas somente quando um disco não estiver inserido ou quando o aparelho estiver em estado de parada total.

Ajuste das Caixas Acústicas

Para obter a melhor resposta sonora, use a opção [Ajuste cxs acúst] e altere os valores de volume e distância de cada caixa. Ao finalizar, execute o teste para avaliar a qualidade sonora do conjunto de som.



[Caixa Acústica]

Selecione a caixa acústica a ser ajustada.

[Volume]

Ajusta o nível de saída da caixa acústica selecionada.

[Distância]

Ajuste a distância da caixa acústica selecionada e a posição de audição.

[Teste]

Efetua os testes sonoros em cada uma das caixas acústicas do sistema de som.

[OK]

Confirma o Ajuste.

HD AV Sync

Algumas vezes o sinal da TV Digital se encontra com atraso entre a imagem e o som. Se isto acontecer, use a função HD AV Sync, com ela é possível compensar o atraso no som para que “espere” efetivamente a chegada da imagem. Use </> para selecionar o ajuste que pode variar entre 0 e 300 ms.

Menu BLOQUEIO

As definições do menu [BLOQUEIO] afetam apenas discos Blu-ray e DVD.

Para acessar os recursos do menu, será necessário criar uma senha de 4 dígitos. Esta senha será solicitada todas as vezes que acessar o menu [BLOQUEIO].

Se a senha ainda não tiver sido criada, ao selecionar qualquer opção, será exibido na tela o menu para defini-la. Na opção [Novo] entre com a senha desejada, em seguida confirme a senha no item [Verificar] e finalize pressionando **ENTER(Ⓞ)**.

Senha

Você pode criar ou mudar a senha.

[Nenhum]

Esta opção será exibida quando não houver senha definida.

[Mudar]

Esta opção será exibida quando existir senha definida. Para mudar, entre com a senha atual, em seguida entre com a nova senha, confirme-a e pressione **ENTER(Ⓞ)** para finalizar o ajuste.

Se você esqueceu sua senha

Caso esqueça a senha, é possível excluí-la da seguinte forma:

1. Remova o disco da unidade.
2. No menu [Definições] > [BLOQUEIO], selecione a opção [Senha].
3. Use as teclas numéricas, entre com o código “210499”. A senha será removida.

! Nota:

- Ⓞ Caso tenha cometido algum erro, antes de confirmar, pressione **CLEAR** para apagar um número por vez.

Classificação DVD

Bloqueia a reprodução de DVDs classificados com base em seus conteúdos. Note que nem todos os discos possuem classificação.

[Classificação 1-8]

A classificação um (1) tem as maiores restrições e a oito (8) é a menos restritiva.

[Desbloquear]

Ao selecionar [Desbloquear], o controle de censura fica inativo e o disco será reproduzido por completo.

Classificação de disco de Blu-ray

Bloqueia a reprodução de discos Blu-ray classificados com base em seus conteúdos. Note que nem todos os discos possuem classificação.

[255]

Reproduz todo o conteúdo do disco Blu-ray.

[0-254]

Proíbe a reprodução do disco Blu-ray com classificação indicada na embalagem do disco.

Nota:

- Esta classificação será aplicada somente em discos Blu-ray que contenham o Controle Avançado de Classificação.

Código de área (Países)

Entre com o código da área cujos padrões foram utilizados para classificar o disco de vídeo DVD. Para mais detalhes consulte a seção “Código de Área (Países)” na página 44.

Menu OUTROS

DivX VOD (Código Reg. DivX)

SOBRE VÍDEO DIVX

O DivX® é um formato de vídeo digital criado pela DivX, Inc. O aparelho está certificado oficialmente pela DivX e reproduz vídeos DivX. Visite www.divx.com para mais informações e ferramentas de software para converter seus arquivos em vídeos DivX.

SOBRE VÍDEOS DIVX ON-DEMAND

Este dispositivo está certificado DivX® e deverá ser registrado para que possa reproduzir vídeos com conteúdo DivX por encomenda (VOD). Para gerar o código de registro, no menu [OUTROS], localize a seção [DivX VOD].

Acesse www.vod.divx.com e insira este código para poder completar o processo de registro e aprender mais sobre DivX VOD.

[Registro]

Exibe o código de registro da unidade.

[Cancelar registro]

Desativa a unidade e exibe o código de desativação.

Nota:

- Todos os vídeos baixados do DivX (R) VOD com o código de registro só podem ser reproduzidos nesta unidade.

Início rápido

Esta unidade pode permanecer em modo de espera com baixo consumo de energia, para iniciá-lo rapidamente sem atraso, defina esta opção como [Ligado].

Notas:

- Se a opção [Início Rápido] for configurada como [Ligado] e o cabo de alimentação for desconectado acidentalmente, o aparelho iniciará automaticamente o modo de espera. Aguarde um momento para retomar o modo de operação normal.
- Quando o [Início Rápido] estiver definido como [Ligado], o consumo de energia será maior do que quando ele estiver definido como [Desligado].

Desligar Automático

Após 5 minutos com a unidade parada (modo STOP (■)), será exibida a proteção de tela. Se a função estiver configurada como [Ligado], após 15 minutos da exibição da proteção a unidade será desligada automaticamente. Para cancelar a função selecione [Desligado].

Nota:

- Ao ajustar a função [Desligar automático] no menu de configuração, esta unidade será desligada automaticamente para economizar energia quando a unidade principal não estiver conectada a um dispositivo externo e ela não for usada por 20 minutos. Isso também acontecerá depois de seis horas a partir da conexão de um dispositivo à unidade principal usando a entrada analógica.

Conexão do Som da TV

Ouça o som da TV na unidade automaticamente quando a TV for ligada. A TV e a unidade devem estar conectados com o cabo óptico (não fornecido).



Pressione \wedge / \vee para selecionar, na opção use \langle / \rangle e selecione [Ligado] ou [Desligado]. Selecione [Próximo] e pressione ENTER(⊙).

Inicializar

[Ajuste de Fábrica]

Ao selecionar esta opção o aparelho retornará ao modo padrão de fábrica.

[Apagar armazen. Blu-ray]

Apaga o conteúdo BD-Live salvo no dispositivo de armazenamento USB conectado.

Nota:

- Ao inicializar o aparelho para suas configurações originais de fábrica usando a opção [Ajuste de Fábrica], será necessário refazer as configurações de rede novamente.

Software

[Informação]

Exibe a versão atual do software.

[Atualização]

Atualize o software ao conectar o aparelho com o servidor de atualização. Para detalhes sobre esta função, consulte a seção "Atualização do Software" - página 37.

SIMPLINK

A função SIMPLINK permite controlar esta unidade com controle remoto da TV LG.

Defina a opção como [Ligado] para ativar função SIMPLINK.

Efeito de Som

Pressione **SOUND EFFECT** controle remoto repetidamente, até selecionar o modo desejado. Os itens podem ser diferentes dependendo da fonte sonora ou efeitos.

- **[Natural Plus]:** desfrute de um efeito de som natural em 5.1 canais.
- **[Natural] / [NATURAL]:** Desfrute de um som confortável e natural.
- ode desfrutar de um som confortável e natural.
- **[Bypass] / [BYPASS]:** Será reproduzido de acordo com o tipo de gravação do som surround multicanal.
- **[Grave Forte] / [BASS]:** Reforça o efeito de som baixo das caixas acústicas frontais esquerda e direita e do Subwoofer.
- **[Sonoridade] / [LOUDNESS]:** Melhora os graves e agudos.
- **[EQ usuário] [USER EQ]:** Ajuste o som aumentando ou diminuindo o nível de uma frequência específica.
- **[Ligar FRT] / [P-FRONT]:** Aprecie o som harmônico. Este modo é adequado para todas as caixas acústicas instaladas no ambiente.

Ajustando o [EQ usuário]

1. Use \wedge / \vee para selecionar a frequência desejada.
2. Use \lt / \gt para selecionar o nível desejado.
3. Para cancelar o ajuste, selecione a opção [Cancelar] e pressione **ENTER(Ⓞ)**.

4. Para redefinir todos os ajustes, selecione a opção [Reinicializar] e pressione **ENTER(Ⓞ)**.



Operação Geral

Usando o Menu HOME

Pressione a tecla **HOME** (🏠). Use \wedge / \vee / \lt / \gt para selecionar a opção desejada e em seguida pressione **ENTER(Ⓞ)**.

**Nota:**

- Os serviços [LG Smart World], [Meus Aplicativos] e a função [Pesquisa] podem não estar disponível dependendo do país.

1	[Smart Share] - Exibe as opções do menu Smart Share.
2	[Premium] - Exibe as opções do menu Premium (página 35).
3	[LG Smart World] - Exibe uma infinidade de conteúdos exclusivos LG (página 35).
4	[Meus Aplicativos] - Exibe o menu [Meus Aplicativos] (página 36).
5	[Entrada] - Seleciona um modo de entrada disponível.
6	[Definições] - Ajusta as configurações da unidade.
7	[Pesquisa] - Efetua a busca por aplicativos e outros conteúdos.
8	[Log In] - Acessa sua conta LG Smart.

Usando o Smart Share

Reproduza filmes, fotos ou músicas na unidade, inserindo um disco, conectando um dispositivo USB, dispositivo Android (MTP) ou usando a rede doméstica (DLNA).

1. Pressione **HOME** (🏠). Selecione [Smart Share] e pressione **ENTER** (Ⓞ).

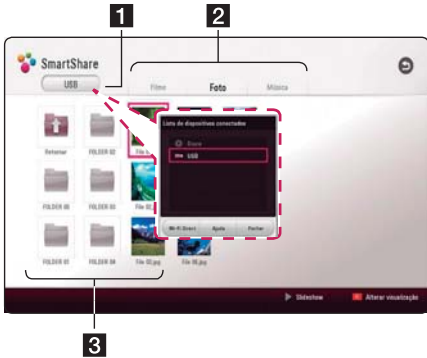

- | | |
|---|-------------------------------------------------------|
| 1 | Exibe os dispositivos conectados. |
| 2 | Seleciona o tipo de conteúdo: Filme, Foto ou Música. |
| 3 | Exibe os arquivos ou pastas no dispositivo conectado. |

Reproduzindo a partir de Dispositivos conectados

Reproduzindo de um Disco

BD | DVD | AVCHD | CD

1. Pressione **▲ (OPEN/CLOSE)** para abrir/fechar a bandeja de discos.
2. Insira o disco desejado e feche a bandeja. Para a maioria dos CD's de áudio, BD-ROM e DVD-ROM, a reprodução inicia automaticamente.
3. Pressione **HOME** (🏠) e em seguida selecione [Smart Share].
4. Selecione o ícone do disco.

! Nota:

- Algumas funções de reprodução descritas neste manual poderão estar indisponíveis em todos os arquivos e mídias. Algumas funções podem ser restritas em função de muitos fatores.
- Dependendo dos títulos BD-ROM, uma conexão com dispositivo USB pode ser necessária para a devida reprodução.

- Discos não finalizados nos formatos DVD-VR podem não ser reproduzidos nesta unidade.
- Discos DVD-VR produzidos com dados CPRM por gravadores de DVD não serão reproduzidos por esta unidade.

Reproduzindo Disco Blu-ray 3D

BD

Reproduza automaticamente o disco Blu-ray com conteúdo 3D.

! Notas:

Para reproduzir um título Blu-ray 3D será necessário:

- Verificar se a TV possui entrada HDMI e é compatível com 3D.
 - Usar óculos 3D para desfrutar da experiência 3D.
 - Verificar se o título do BD-ROM é um título 3D.
 - Conectar os aparelhos usando cabo HDMI (Tipo A de alta velocidade).
1. Pressione **HOME** (🏠). Em [Definições] > [Tela], ajuste a opção [Modo 3D] para [Ligado].
 2. Pressione **▲ (OPEN/CLOSE)** e insira o disco na bandeja e feche-a (a reprodução inicia automaticamente).
 3. Caso seja necessário, consulte o manual de instruções da TV para obter mais informações sobre os modos e ajustes para melhorar a visualização do conteúdo 3D.

! Notas:

- Assistir conteúdo 3D por um longo período de tempo pode causar vertigem ou fadiga.
- Não recomendamos que pessoas enfermas, crianças e grávidas assistam a filmes no modo 3D.
- Ao sentir dores de cabeça, vertigem, fadiga enquanto assiste a conteúdos 3D, é altamente recomendável que pare a reprodução e descanse até sentir-se melhor.

Reproduzir arquivos em disco/ dispositivo USB

FILME | FOTO | MÚSICA

Esta unidade pode reproduzir filmes, fotos e músicas em um disco ou dispositivo USB.

1. Insira um disco de dados ou conecte um dispositivo USB.

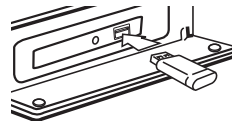

Ao conectar um dispositivo USB, a unidade reproduzirá automaticamente arquivos de áudio contidos na unidade de armazenamento USB. Se o dispositivo de armazenamento USB possuir vários tipos de arquivos, um menu para a seleção será exibido.

Dependendo da quantidade de arquivos, a unidade poderá levar alguns minutos para carregar os arquivos armazenados na unidade USB. Para cancelar este processo, selecione a opção [Cancelar] e pressione **ENTER(⊙)**.

2. Pressione **HOME** (🏠).
3. Selecione [SmartShare] e pressione **ENTER(⊙)**.



4. Selecione o dispositivo.
5. Selecione [Filme], [Foto] ou [Música].
6. Usando $\wedge / \vee / \leftarrow / \rightarrow$ selecione um arquivo e pressione **▶ (PLAY)** ou **ENTER(⊙)** para iniciar a reprodução.

Notas sobre dispositivo USB

- ⊙ A unidade suporta dispositivos do tipo flash e HD externo formatado em FAT32 ou NTFS para uso com arquivos de filmes, fotos ou músicas, porém para salvar conteúdo BD-Live a unidade suporta somente dispositivos formatados em FAT32.
- ⊙ A unidade suporta até 4 partições por dispositivo USB.
- ⊙ Nunca desconecte o dispositivo durante a reprodução.
- ⊙ Um dispositivo USB que necessite de instalação de programas adicionais quando conectado a um computador não é suportado por esta unidade.
- ⊙ A unidade é compatível com as versões USB 1.1 e 2.0.
- ⊙ Arquivo de Filmes, Músicas e Fotos podem ser reproduzidos. Para detalhes de operação em cada arquivo, consultar páginas relevantes.
- ⊙ Sempre que possível efetue backup dos dados existentes no dispositivo USB.
- ⊙ Se você usar um cabo de extensão USB, USB HUB ou Multi-leitor USB, o dispositivo USB pode não ser reconhecido.
- ⊙ Alguns dispositivos USB podem não funcionar com esta unidade.
- ⊙ Câmeras digitais e telefones celulares não são suportados na conexão USB.

- ⊙ A porta USB da unidade não pode ser conectada a um PC. Esta unidade não pode ser utilizada como um dispositivo de armazenamento.

Reproduzir um arquivo em um dispositivo Android

FILME FOTO MÚSICA

A unidade pode reproduzir arquivos de filmes, fotos e músicas salvos no dispositivo Android.

1. Conecte o dispositivo Android com o aparelho através do cabo USB e ative a opção MTP no dispositivo Android.

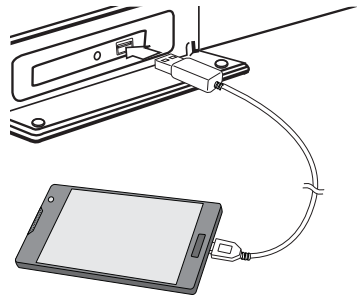

2. Pressione **HOME** (🏠).
3. No menu [SmartShare], selecione [MPT] e pressione **ENTER(⊙)**.



O carregamento de arquivos pode ser um pouco demorado dependendo da quantidade de arquivos armazenados no dispositivo Android.

4. Selecione [Filme], [Foto] ou [Música].



5. Selecione um arquivo usando $\wedge / \vee / \leftarrow / \rightarrow$, e pressione **▶ (PLAY)** ou **ENTER(⊙)** para iniciar a reprodução.

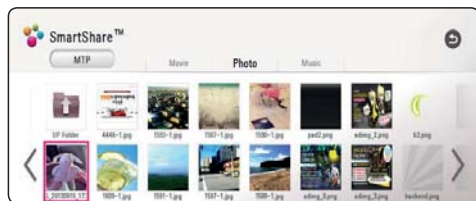

Notas sobre a conexão do dispositivo Android

- ⦿ Esta unidade é compatível apenas com dispositivo Android MTP (Protocolo de transferências de mídias).
- ⦿ Não desconecte o dispositivo Android durante o funcionamento (reproduzir, etc.).
- ⦿ A unidade reproduz arquivos de filmes, fotos e músicas. Para mais detalhes sobre as especificações de arquivos consulte a página 41.
- ⦿ A realização de backups regulares é recomendada para prevenir a perda de dados.
- ⦿ Caso você use um cabo de extensão USB, HUB USB ou Multi-reader USB, o dispositivo Android poderá não ser reconhecido.
- ⦿ Alguns dispositivos Android podem não funcionar com essa unidade.
- ⦿ Ao usar a função MTP, a reprodução de alguns arquivos (músicas, fotos ou filmes) ou arquivos de legendas podem não funcionar, dependendo do dispositivo Android.

Reproduzindo um arquivo no servidor de rede

FILME FOTO MÚSICA

Esta unidade pode reproduzir filmes e músicas de um servidor DLNA conectado na sua rede doméstica.

1. Verifique a conexão de rede e as configurações (página 14).
2. Pressione **HOME** (🏠).
3. Selecione [SmartShare] e pressione **ENTER** (⊙).



4. Selecione um servidor de media DLNA.
5. Selecione [Filme], [Foto] ou [Música].

6. Selecione um arquivo usando **^**/**V**/**<**/**>**, e pressione **▶ (PLAY)** ou **ENTER** (⊙) para iniciar a reprodução.

! Notas:

- ⦿ Os requisitos de arquivos estão descritos na página 41.
- ⦿ A miniatura dos arquivos não executáveis podem ser exibidos, mas esses não podem ser reproduzidos nesta unidade.
- ⦿ Para uma correta reprodução, os arquivos do filme e da legenda devem possuir o mesmo nome e estar na mesma pasta.
- ⦿ A qualidade de reprodução e operação podem ser afetados pela condição da rede doméstica.
- ⦿ Você poderá ter problemas de conexão dependendo do ambiente do seu servidor.
- ⦿ Para configurar o PC como um servidor DLNA, instale o CD "SmartShare PC" em seu PC.

Usando o servidor de rede

A função DLNA (Digital Living Network Alliance), permite que os usuários acessem arquivos de filmes, fotos e músicas armazenados no servidor e os reproduzam na TV por meio da rede doméstica.

Antes de conectar, será necessário instalar no PC o programa SmartShare PC Software.

Sobre o SmartShare PC Software

O SmartShare PC Software efetua o compartilhamento dos arquivos em sua rede doméstica. Configure-o corretamente para reproduzir suas mídias do PC na unidade.

Instalação do SmartShare PC Software

Ligue o PC e insira o disco fornecido na unidade de CD-ROM do computador. Um assistente de instalação irá guiá-lo através do processo de instalação. Para instalar o SmartShare PC software, execute os passos a seguir:

1. Feche todos os programas do Microsoft Windows e saia de qualquer software anti-vírus que podem estar em execução.
2. Insira o disco fornecido CD-ROM em sua unidade de CD-ROM.
3. Clique em ["SmartShare PC Software"].
4. Clique em [Executar] para iniciar a instalação.
5. Para iniciar a instalação clicar no botão [Next].

6. Aceite todas as condições e clique em [Yes]. A instalação será possível somente se aceitar os termos do acordo.
7. Seguir as instruções do assistente de instalação exibidas na tela
8. Clique em [Exit] para completar a instalação.

! Notas:

- ⊙ SmartShare PC Software não é compatível com o sistema operacional Mac OS.
- ⊙ O SmartShare PC Software é um software de edição personalizado usado apenas para compartilhamento de arquivos e pastas com essa unidade.
- ⊙ O manual explica o funcionamento com exemplos da versão em inglês do SmartShare PC Software. Após a instalação acesse as explicações referente ao funcionamento na versão atualizada em seu idioma.

Compartilhando arquivos e pastas

Em seu computador, compartilhe as pastas com os conteúdos, para reproduzi-los neste aparelho.

O procedimento abaixo explica como compartilhar as pastas em seu computador.

1. Clique duas vezes no ícone do "SmartShare".
2. Selecione a mídia desejada, [Filme], [Foto] ou [Música] e em seguida [Configurações] no canto superior direito. O menu é exibido na tela.
3. Clique em [My Shared Contents]. Em seguida, clique no ícone . O menu [Add/Remove Shared Folders] é exibido na tela.
4. Clique na pasta que contém os arquivos desejados. Em seguida, clique no botão [OK]. A pasta marcada é adicionada à [My Shared Contents]. Para finalizar, clique no botão [OK] na parte inferior do menu [Configurações].
5. Verifique se na aba [Service] o serviço SmartShare está ativado.

! Notas:

- ⊙ Se as pastas ou arquivos compartilhados não estiverem sendo exibidos no reprodutor, clique em [My Shared Contents] no menu [Configurações] e, em seguida, clicar no ícone  para atualizar a lista de pastas compartilhadas.
- ⊙ Obtenha mais informações clicando no item [AJUDA] no menu [Configurações].

Requisitos do sistema

Sistema Mínimo

- ⊙ CPU : Processadores Intel® 2.0 GHz ou AMD Sempron™ 2000+
- ⊙ Memória : 1 GB de RAM (livre)
- ⊙ Placa de vídeo : 64 MB de memória de vídeo, configurações de resolução mínima de 1024 x 768 pixels e 16 bits de cor
- ⊙ Espaço livre em disco : 200 MB
- ⊙ Windows® XP (Service Pack 2 ou superior), Windows Vista®, Windows® 7, Windows® 8.0, Windows® 8.1
- ⊙ Windows® Media Player® 11.0 ou superior
- ⊙ Ambiente de rede: LAN 100 Mb (Ethernet).

Recomendado

- ⊙ CPU : Intel® Core™ Duo ou AMD Athlon™ 64X2, 1.7 GHz ou superior
- ⊙ Memória : 2 GB de RAM (livre)
- ⊙ Placa de vídeo : 128 MB de memória de vídeo, configurações de resolução mínima de 1024 x 768 pixels e 16 bits de cor
- ⊙ Espaço livre em disco : 200 MB
- ⊙ Windows® XP (Service Pack 2 ou superior), Windows Vista®, Windows® 7, Windows® 8.0, Windows® 8.1
- ⊙ Windows® Media Player® 11.0 ou superior
- ⊙ Ambiente de rede : LAN 100 Mb (Ethernet).

Reprodução Geral

Operações básicas para conteúdo de Áudio e Vídeo

Parar a reprodução

Pressione a tecla  (STOP) durante a reprodução.

Pausar a reprodução

Pressione a tecla  (PAUSE) durante a reprodução.

Pressione  (PLAY) para retomar a reprodução.

Reprodução quadro-a-quadro (Vídeo)

Pressione a tecla  (PAUSE) durante a reprodução.

Pressione a tecla  (PAUSE) repetidamente para reprodução quadro-a-quadro.

Modo busca em avanço ou retrocesso

Pressione a tecla ◀◀/▶▶ para ativar o modo de busca em avanço ou retrocesso. Pressione a tecla ◀◀/▶▶ repetidamente para selecionar a velocidade desejada.

Diminuir a velocidade da reprodução (câmera lenta)

Em modo de pausa, pressione ▶▶ (|▶) para ativar e selecionar a velocidade em CÂMERA LENTA. Esta função possui 4 velocidades, funcionando somente em avanço.

Mudar para o próximo/anterior capítulo, faixa ou arquivo

Durante a reprodução, pressione as teclas ◀◀◀/▶▶▶ para ir para o capítulo/faixa/arquivo seguinte ou para retornar para o início do capítulo/faixa/arquivo atual.

Pressione a tecla ◀◀ duas vezes para voltar para o capítulo/faixa/arquivo anterior.

Na lista do servidor podem existir muitos tipos de conteúdos na pasta. Neste caso, pressione ◀◀◀/▶▶▶ para navegar nos conteúdo do mesmo tipo.

Operações básicas para conteúdo de Foto

Reproduzir em modo Slideshow

Pressione ▶ (PLAY) para iniciar a apresentação em Slideshow.

Parar uma apresentação em Slideshow

Pressione a tecla ■ (STOP) durante a reprodução.

Pausar uma apresentação em Slideshow

Pressione a tecla || (PAUSE) durante a reprodução.

Pressione ▶ (PLAY) para retomar a apresentação.

Mudar para a próxima/anterior foto

Durante a visualização em tela cheia, pressione as teclas </> para navegar na lista de fotos.

Usando o Menu do disco

BD | DVD | AVCHD

Para exibir o Menu de disco

A exibição do menu é automática para discos que contenham menu. Para acessar o menu do disco, pressione a tecla **DISC MENU** e navegue nas opção usando ^ / v / < / > para confirmar pressione **ENTER**(○).

Para exibir o menu Pop-up (menu rápido)

Alguns discos BD-ROM contém um menu pop-up (rápido) que pode ser exibido durante a reprodução.

Pressione a tecla **TITLE/POPUP** durante a reprodução, para navegar use as teclas ^ / v / < / >, (dependendo do disco).

Retomar a reprodução (função resumo)

BD | DVD | AVCHD | FILME | CD
MÚSICA

Esta unidade, dependendo do disco, memoriza o ponto onde a reprodução foi parada.

Se "|| ■ (função resumo)" aparecer rapidamente na tela, para retomar a reprodução onde parou, basta pressionar ▶ (PLAY).

Após pressionar a tecla (STOP) duas vezes ou retirar o disco, "■ (STOP)" aparecerá na tela. A unidade irá cancelar a função resumo e a reprodução irá começar do início.

! Notas:

- A função resumo será apagada quando as teclas ⏻ **POWER** ou ▲ **OPEN/CLOSE** for pressionada.
- Em discos BD-ROM com BD-J, a função resumo pode não funcionar.
- Ao pressionar a tecla ■ (STOP) uma vez durante a reprodução do título interativo do BD-ROM, a unidade entrará no modo Parada completa.

Memorização da última cena

BD | DVD

A função de Memorização da última cena para um disco anterior é apagada sempre que um novo disco for reproduzido.

! Notas:

- A função de Memorização da última cena para um disco anterior é apagada sempre que um novo disco passa a ser reproduzido.
- Esta função pode não estar disponível dependendo do disco.
- Em discos BD-ROM com BD-J, a função de memorização da última cena não está disponível.
- Esta unidade não memoriza as configurações de um disco se você desligar a unidade antes de iniciar a reprodução.

Exibições de Tela

Exiba e efetue o ajuste de várias informações e configurações do conteúdo na tela da TV.

Controlando a reprodução de vídeo

BD DVD AVCHD FILME

Controle a reprodução e as opções de ajustes enquanto reproduz um filme.

Durante a reprodução pressione **INFO/MENU** (□).

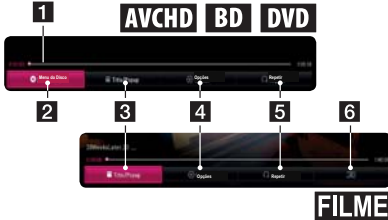

- Barra de Progresso:** Exibe a posição corrente e o tempo total de reprodução.
- [Disc Menu]:** Acessa o menu no disco.
- [Title/Popup]:** Exibe o menu do título do DVD ou o menu Pop-up do BD-ROM, se disponível.
- [Opção]:** Exibe um menu com diversas informações de reprodução.
- [Repetir]:** Exibe os modos de repetição disponíveis.
- [3D]:** Ajusta as definições 3D (somente arquivos gravados). (página 32).

Exibindo informações sobre conteúdo de tela

BD DVD AVCHD FILME

- Durante a reprodução pressione **INFO/MENU** (□).
- Usando **</>** selecione [Opção], e em seguida pressione **ENTER** (○).
- No menu, para navegar nos ajustes use **^ / v**. Para modificar um ajuste selecionado use **</>**. Para confirmar, se necessário, pressione **ENTER** (○).



- Título:** Exibe o número atual/total de títulos do disco.
- Capítulo:** Exibe o número atual/total de capítulos no disco.
- Tempo:** Exibe o tempo decorrido/total da reprodução.
- Áudio:** Exibe os idiomas ou canais de áudio disponíveis.
- Legenda:** Exibe os idiomas de legendas disponíveis.
- Ângulo:** Exibe o ângulo atual/total de ângulos disponíveis.
- Formato da TV:** Exibe os formatos de tela disponíveis.
- Modo de Imagem:** Ajusta a exibição das imagens. Selecione um dos modos disponíveis.

! Notas:

- Em alguns segundos, a exibição na tela irá desaparecer, se nenhuma tecla for pressionada.
- O número do título não poderá ser selecionado em alguns discos.
- Os itens disponíveis podem variar dependendo dos discos ou títulos.
- Se um disco Blu-ray interativo estiver sendo reproduzido, algumas informações de configuração serão exibidas na tela, porém não poderão ser alteradas.

Controlando a visualização de Foto

Controle a reprodução e defina opções enquanto visualiza fotos em tela cheia.

Durante a visualização de fotos, pressione **INFO/MENU** (□).

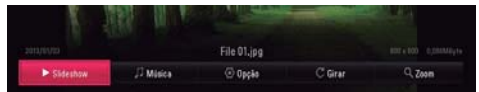

- Slideshow:** Inicia/pausa o modo Slideshow.
- Música:** Seleciona a música de fundo para o slideshow.
- Opção:** Exibe as opções de ajuste do slideshow.
- Girar:** Rotaciona a foto em sentido horário.
- Zoom:** Exibe o menu para ampliar/reduzir a apresentação da foto selecionada.

Ajustando as opções do Slideshow

Ajuste várias opções durante a visualização de fotos em tela cheia.

- Durante a reprodução pressione **INFO/MENU** (□).

2. Selecione [Opção] usando </>, e em seguida pressione **ENTER(⓪)**.



1. **[Velocidade]:** Use para definir a velocidade da apresentação em Slideshow.
2. **[Efeitos]:** Use para definir um efeito de transição das fotos em Slideshow.
3. **[Selec Música]:** Selecione a música de fundo para o Slideshow.

Reprodução Avançada

Repetir a reprodução

BD | DVD | AVCHD | CD | FILME
MÚSICA

Discos Blu-ray /DVD/Arquivos de vídeos

Durante a reprodução pressione **REPEAT (↺↻)**. Usando \wedge / \vee selecione o modo de repetição desejado.

- ⓪ **[A-B]:** Define um intervalo de repetição. Selecione o ponto inicial (A) e o final (B) e reproduza-o continuamente.
- ⓪ **[Capítulo]:** O capítulo atual será reproduzido repetidamente.
- ⓪ **[Título]:** O título atual será reproduzido repetidamente.
- ⓪ **[Todos]:** Todos os títulos ou arquivos serão reproduzidos repetidamente.
- ⓪ **[Desligado]:** Retornar para o modo normal de reprodução.
 - ✓ Para retornar para o modo de reprodução normal, pressione CLEAR.

CDs de Áudio/Arquivos de Áudio

Durante a reprodução pressione **REPEAT (↺↻)** repetidamente e selecione o modo de repetição desejado.

- ⓪ **[A-B]** - Define um intervalo de repetição. Selecione o ponto inicial (A) e o final (B) e reproduza-o continuamente (somente CD Áudio).
- 1 **Track** - A faixa atual ou arquivo será reproduzido repetidamente.

⓪ **[A]** - Todas as faixas/arquivos serão reproduzidas repetidamente.

⓪ **[A]** **[↺↻]** - Todas as faixas ou arquivos serão reproduzidos repetidamente de forma aleatória.

[↺↻] - As faixas ou arquivos serão reproduzidas em ordem aleatória.

- ✓ Para retornar para o modo de reprodução normal, pressione CLEAR.

! Notas:

- ⓪ Esta função pode não funcionar para alguns discos ou títulos.

Repetindo uma parte específica

BD | DVD | AVCHD | CD | FILME

Esta unidade pode repetir um intervalo de tempo selecionado em um filme ou música (CD Áudio).

1. Durante a reprodução, pressione **REPEAT (↺↻)**, selecione [A-B] e pressione **ENTER(⓪)** para marcar o início (A) do intervalo a ser reproduzido.
2. Na parte final (B), pressione **ENTER(⓪)** novamente. O intervalo selecionado será reproduzido continuamente.
3. Para retornar para o modo normal de reprodução, pressione **CLEAR**.

! Notas:

- ⓪ Intervalo menor que 3 segundos não poderá ser selecionado.
- ⓪ Esta função pode não estar disponível em certos discos ou títulos.

Reproduzir a partir de um tempo selecionado

BD | DVD | AVCHD | FILME

1. Durante a reprodução, pressione **INFO/MENU (□)**.
2. Selecione uma [Opção] usando </> e pressione **ENTER(⓪)**.
3. Selecione a opção [Tempo] e digite o tempo desejado em horas, minutos e segundos da esquerda para a direita.

Por exemplo, para reproduzir uma cena em 2 horas, 10 minutos, e 20 segundos, entre com "21020".

Para pular a reprodução em um minuto (retrocesso/avanço), pressione </>.

4. Pressione **ENTER (⓪)** para iniciar a reprodução a partir do tempo selecionado.

! Notas:

- ⊙ Esta função pode não funcionar para alguns discos ou títulos.
- ⊙ Esta função pode não funcionar dependendo do tipo de arquivo e capacidade do servidor DLNA.

Selecionando um idioma para legendas

BD | DVD | AVCHD | FILME

1. Durante a reprodução pressione a tecla **INFO/MENU** (□).
2. Selecione [Opção] usando </>. Pressione **ENTER**(⊙) para confirmar.
3. Use \wedge / \vee para selecionar a opção [Legenda].
4. Use </> para selecionar o idioma da legenda.
5. Pressionando **ENTER**(⊙), é possível ajustar as opções de legendas, se disponível no disco.
6. Pressione **BACK** (↩) para sair da exibição do menu de tela.

! Notas:

- ⊙ Alguns discos possibilitam a troca de legendas somente através do menu do disco. Se este for o caso, pressione a tecla **TITLE/POPUP** ou **DISC MENU** e acesse a opção [Legenda] para selecionar a legenda desejada.
- ⊙ Selecione a legenda desejada rapidamente pressionando a tecla **SUBTITLE** (controle remoto).

Ouvindo um Áudio diferente

BD | DVD | AVCHD | FILME

1. Durante a reprodução pressione a tecla **INFO/MENU** (□).
2. Selecione uma [Opção] usando </>, e pressione **ENTER** (⊙).
3. Use \wedge / \vee para selecionar a opção [Áudio].
4. Use </> para selecionar ou o canal de áudio desejado.

! Notas:

- ⊙ Alguns discos possibilitam a troca de idiomas de áudio somente através do menu do disco. Se este for o caso, pressione a tecla **TITLE/POPUP** ou **DISC MENU** e acesse a opção [Áudio] para selecionar o idioma de áudio desejado.
- ⊙ Imediatamente após trocar o idioma de áudio, pode haver um atraso temporário entre a imagem e o áudio atual.

- ⊙ Nos discos de BD-ROM, o formato multi áudio (5.1CH ou 7.1CH) é exibido como [MultiCH] na tela da TV.

Reproduzindo em ângulos diferentes

BD | DVD

Caso o disco possua cenas gravadas em ângulos diferentes, é possível alterar o ângulo durante a reprodução.

1. Durante a reprodução, pressione a tecla **INFO/MENU** (□).
2. Selecione uma [Opção] usando </>, e pressione **ENTER**(⊙).
3. Use \wedge / \vee para selecionar a opção [Ângulo] e em seguida use </> para selecionar o ângulo desejado.
4. Pressione **BACK** (↩) para sair do menu de tela.

Alterando o formato da TV

BD | AVCHD | FILME

Altere o formato da tela da TV durante a reprodução (dependendo do filme).

1. Durante a reprodução pressione a tecla **INFO/MENU** (□).
2. Selecione uma [Opção] usando </>, e pressione **ENTER**(⊙).
3. Use \wedge / \vee para selecionar a opção [Formato da TV] e depois use </> para selecionar a opção desejada.
4. Pressione **BACK** (↩) para sair do menu de tela.

! Nota:

- ⊙ Mesmo alterando o ajuste do formato da TV no menu [Opção], a função [Formato da TV] no menu [Definições] não será alterado.

Alterando a página de código (legendas)

FILME

Se a legenda não for exibida corretamente, é possível mudar a página de código para poder visualizar o arquivo de legendas normalmente.

1. Durante a reprodução pressione a tecla **INFO/MENU** (□).
2. Selecione uma [Opção] usando </>, e pressione **ENTER**(⊙).
3. Use \wedge / \vee para selecionar a opção [Página código] e em seguida, use </> para selecionar a opção desejada.



4. Pressione **BACK** ↩ para sair do menu de tela.

Alterando o modo de imagem

BD **DVD** **AVCHD** **FILME**

Alterar a opção [Modo de Imagem] durante a reprodução.

1. Durante a reprodução pressione a tecla **INFO/MENU** (□).
2. Selecione uma [Opção] usando </>, e pressione **ENTER**(○).
3. Use \wedge / \vee para selecionar a opção [Modo de imagem] e em seguida use </> para selecionar a opção desejada.
4. Pressione **BACK** ↩ para sair do menu de tela.

Ajuste da Opção [Config. Pessoal]

1. Durante a reprodução pressione a tecla **INFO/MENU** (□).
2. Selecione uma [Opção] usando </>, e pressione **ENTER**(○).
3. Use \wedge / \vee para selecionar a opção [Modo de imagem].
4. Use </> para selecionar a opção [Config. Pessoal] e em seguida pressione **ENTER**(○).



5. Pressione \wedge / \vee / </> para ajustar as opções do [Modo de Imagem].

Selecione a opção [Padrão] e pressione **ENTER** (○) para restaurar todos os ajustes de imagem.

6. Pressione \wedge / \vee / </> para selecionar a opção [Fechar] pressione **ENTER**(○) para finalizar o ajuste.

Visualizando informação de conteúdo

FILME

A unidade poderá exibir informações de conteúdo.

1. Use \wedge / \vee / </> para selecionar um arquivo.
2. Pressione **INFO/MENU** (□) para exibir na tela o menu com informações do arquivo.
3. Durante a reprodução do filme, é possível exibir as informações do arquivo pressionando **TITLE/POPUP**.

! Nota:

- As informações exibidas na tela podem ser diferentes em relação à informação atual do conteúdo.

Alterando a visualização da lista de conteúdo

FILME **FOTO** **MÚSICA**

No menu [Smart Share], é possível mudar a visualização da lista de conteúdo.

Pressione a tecla vermelha (R) repetidamente.



Selecionando um arquivo de legenda

FILME

Se o nome do arquivo de legenda está diferente do arquivo de vídeo, será necessário selecionar o arquivo de legenda no menu [Filme] antes de iniciar a reprodução.

1. Use $\wedge / \vee / \langle / \rangle$ para selecionar o arquivo de legenda desejado (menu [Filme]) e em seguida pressione **ENTER**(\odot). Para desmarcar a seleção pressione **ENTER**(\odot) novamente.

Ao reproduzir o arquivo do filme desejado o arquivo de legenda selecionado será exibido juntamente com o filme.



Pressione **ENTER**(\odot) novamente para desmarcar o arquivo de legenda. O arquivo de legenda selecionado será exibido quando você reproduzir o arquivo de vídeo.

! Notas:

- ⊙ Ao pressionar **STOP** durante a reprodução, a exibição da legenda selecionada será cancelada.
- ⊙ Esta função não está disponível quando reproduzir arquivos via servidor DLNA.

Ouvindo músicas durante o Slideshow

FOTO

Reproduza músicas favoritas enquanto exibe arquivos de fotos (slideshow com músicas).

1. Enquanto visualiza fotos em tela cheia, pressione **INFO/MENU**(\square) para exibir o menu de opções.
2. Selecione uma [Opção] usando \langle / \rangle , e pressione **ENTER**(\odot).
3. Use \wedge / \vee para selecionar a opção [Selec Música], e pressione **ENTER**(\odot) na opção [Selec.].
4. Use \wedge / \vee para selecionar um dispositivo e pressione **ENTER**(\odot).

O dispositivo selecionável pode ser diferente dependendo da localização do arquivo de foto, que está sendo exibido em tela cheia.

Localização da Foto	Dispositivo Disponível
Disco, USB	Disco, USB
MTP	MTP
Servidor DLNA	Servidor DLNA

5. Usando \wedge / \vee , selecione o arquivo/pasta desejado.

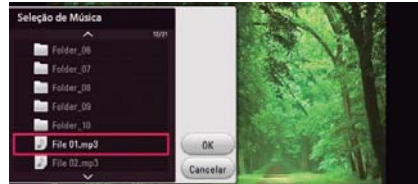

Selecione \square e pressione **ENTER**(\odot) para voltar ao diretório/pasta anterior.

! Nota:

- ⊙ Ao selecionar arquivos de áudio a partir de um servidor, a seleção da pasta não estará disponível.
6. Use \rangle para selecionar [OK], e em seguida pressione **ENTER**(\odot) para completar a seleção de música.

Ajustar a opção [3D]

FILME

Esta função permite reproduzir conteúdo 3D no caso de arquivo gravado em 3D.

1. Durante a reprodução, pressione **INFO/MENU**(\square).
2. Selecione [3D] usando \langle / \rangle , e em seguida pressione **ENTER**(\odot).
3. Usando $\wedge / \vee / \langle / \rangle$, selecione o modo apropriado (lado a lado, parte superior e inferior), que corresponda a forma em que o arquivo foi gravado em 3D.

! Nota:

- ⊙ Se a legenda for exibida de forma anormal, definir a opção 3D da TV como desligada e a opção 3D do aparelho como ligada.

Funções Avançadas

Desfrutando BD-Live™

Alguns discos BD-ROM suportam BD-Live, esta função é uma extensão de conteúdo, permitindo ao usuário usufruir de várias opções, como baixar novos trailers e etc. Para usar a função é necessário que a unidade esteja conectada à internet.

1. Verifique a conexão e as configurações de rede (página 14 ~ 16).
2. Insira um dispositivo de armazenamento USB na porta USB do painel frontal.
3. Um dispositivo de armazenamento USB é necessário para baixar os bônus de conteúdo.
4. Pressione **HOME** () . Acesse [Definições] > [REDE] > [Conexão BD-LIVE].
5. Dependendo do disco, a função BD-LIVE pode não funcionar se a opção [Conexão BD-LIVE] estiver ajustada para [Permissão Parcial].

Cuidado:

- ⊙ Não remova o dispositivo USB conectado enquanto um conteúdo estiver sendo baixado, ou com um disco Blu-ray na bandeja. Caso o faça, o dispositivo USB poderá ser danificado, com isso a função BD-Live pode não funcionar corretamente. Dispositivos danificados devem ser formatados no PC para que possam ser utilizados novamente na unidade.

Notas:

- ⊙ Por decisão do provedor do serviço, alguns conteúdos BD-Live podem ter acesso restrito em algumas localidades.
- ⊙ Uma apresentação do conteúdo BD-Live poderá levar vários minutos para carregar e iniciar.
- ⊙ Para BD-Live, use o drive USB flash/HDD externo formatado somente em FAT32.

LG AV Remote

Usando a rede doméstica, controle a unidade com o seu iPhone ou telefone Android.

Esta unidade e dispositivo devem estar conectados na mesma rede doméstica (roteador). Visite "Apple iTunes" ou "Google Android Market (Google Play Store)" e efetue o download do aplicativo "LG AV Remote".

Modo de Som Privado

Após fazer o download da aplicação "LG AV Remote", conecte o fone de ouvido e desfrute do som da unidade diretamente no seu dispositivo.

Este recurso transmite sinal de vídeo para TV via HDMI e sinal de áudio para o smartphone ou tablet através da rede sem fio.

1. Após a conexão na mesma rede, abra o aplicativo "LG AV REMOTE" e em seguida selecione a função desejada.
2. Conecte seu fone de ouvido no Smartphone e acione o ícone  na tela do seu Smartphone.

Para informações mais detalhadas, por favor consulte o menu Ajuda na aplicação "LG AV Remote".

Gravação de CD de Áudio

Grave as faixas de um CD de Áudio para o dispositivo USB.

1. Conecte um dispositivo USB na porta (USB) do painel frontal.
2. Insira um CD de Áudio na unidade. A reprodução inicia automaticamente.
3. Pressione a tecla ()REC no controle remoto para iniciar a [Gravação do CD].

	Status Parado (Stop)	Status Reproduzindo
Modo de Gravação	Todas as Faixas	Reproduz a faixa selecionada
Tempo de Gravação	Velocidade 4x	Velocidade 1x

Gravação de rádio FM ou fonte AUX / Portable

Grave uma estação de rádio FM ou fonte AUX/PORTABLE para um dispositivo de armazenamento USB.

1. Insira um dispositivo de armazenamento USB na porta USB no painel frontal.
2. No modo FM, sintonize na estação desejada (consulte "Operações do Rádio" na página 34), ou no modo AUX/PORTABLE inicie a reprodução a partir da fonte externa.
3. Pressione a tecla ()REC no controle remoto.

- ✓ A gravação será salva como um arquivo na pasta "EXT_REC".

Notas:

- ⦿ Para gravação, use o pen drive USB / HDD externo formatado apenas como FAT32.
- ⦿ A faixa de áudio é gravada em um arquivo de áudio com 192 kbps. A rádio FM e fonte AUX são gravadas em um arquivo de áudio com 128 kbps.
- ⦿ Tempo atual de gravação para o dispositivo USB pode variar dependendo da capacidade do dispositivo USB.
- ⦿ Verifique se há no mínimo um espaço livre de 50 MB quando gravar para dispositivos USB.
- ⦿ Para a gravação funcionar corretamente, o tempo de música deverá ser maior que 20 segundos.
- ⦿ Não desligue a unidade ou remova o dispositivo USB, durante a gravação de um CD de Áudio.

Nota:

A criação de cópias não autorizadas de material protegido, incluindo programas de computador, arquivos, transmissão de programas e gravação de sons, podem ser uma violação dos direitos de cópias e constitui em crime. Este equipamento não deve ser usado para esses propósitos.

A LG renuncia expressamente qualquer responsabilidade pela distribuição ilegal ou utilização de conteúdos não autorizados em propósito comercial.

**Seja responsável!
Respeite os direitos de cópias!**

Operações de Rádio

Certifique-se de que a antena está conectada (detalhes na página 13).

Ouvindo estações de Rádio

1. Pressione **FUNCTION** até FM aparecer no display. A última estação reconhecida será sintonizada.
2. Pressione e segure **TUNING (-/+)** por cerca de dois segundos até que a indicação da frequência comece a mudar. A busca pára quando o aparelho sintonizar uma estação.

Ou

3. Pressione **TUNING (-/+)** repetidamente para busca manual.
4. Ajuste o nível do som girando o **VOLUME** no painel frontal ou pressione **VOL (+/-)** no controle remoto.

Programando as estações de Rádio

Você pode memorizar até 50 estações de rádio FM.

Antes de sintonizar, certifique-se que você tenha diminuído o volume.

1. Pressione **FUNCTION** até FM aparecer no display. A última estação reconhecida será sintonizada.
2. Selecione a frequência desejada usando **TUNING (+/-)**.
3. Pressione a tecla **ENTER(Ⓞ)**, um número predefinido piscará no tela.
4. Pressione **PRESET (-/+)** para selecionar o número predefinido desejado.
5. Pressione **ENTER(Ⓞ)** para a estação ser memorizada.
6. Repita os passos 2-5 para memorizar outras estações.

Deletando uma estação salva

1. Pressione **PRESET (-/+)** para selecionar um número predefinido a ser excluído.
2. Pressione **CLEAR**, o número programado piscará na janela do display.
3. Pressione **CLEAR** novamente, para excluir o número predefinido selecionado.

Apagando todas as estações salvas

Pressione e segure **CLEAR** (controle remoto) até "ERASE ALL" piscar na janela do display. Pressione **CLEAR** novamente. Então, todas as estações salvas serão excluídas.

Melhorando a recepção fraca FM

Pressione a tecla colorida **B (azul)** (MONO/STEREO) no controle remoto. Isso irá modificar o sintonizador de estéreo para mono melhorando a recepção.

Usando o Premium

Use vários serviços de conteúdos através da internet com a função Premium.

1. Verifique os ajustes da conexão de rede (páginas 14~15).
2. Pressione **HOME** (🏠)
3. Selecione [Premium] usando </>, e pressione **ENTER**(Ⓞ).



4. Selecione um serviço on-line usando ^ / v / </> e pressione **ENTER**(Ⓞ).

! Notas:

- Ⓞ Para obter informações detalhadas sobre cada serviço, contate o provedor do conteúdo ou visite o link de suporte do serviço.
- Ⓞ O conteúdo de serviços Premium e informações relacionadas a serviços, incluindo a interface do usuário, está sujeito a alterações. Consulte o site de cada serviço para obter as informações mais atualizadas.
- Ⓞ O ajuste do país atual será exibido ao acessar o recurso [Premium] ou [LG Smart World] pela primeira vez. Caso deseje mudar a configuração do país, selecione [Editar] e pressione **ENTER**(Ⓞ).
- Ⓞ Para alterar esta opção, acesse [Definições] > [REDE] > [Configuração Smart Service] > [Configuração do País]. Selecione [Manual] e pressione **ENTER**(Ⓞ). No menu, selecione o país desejado.

Usando LG Smart World

Use os serviços e aplicativos LG nesta unidade. É possível encontrar facilmente e efetuar o download de vários aplicativos LG Smart World.

1. Verifique os ajustes da conexão de rede (páginas 14~15).
2. Pressione **HOME** (🏠)
3. Selecione [LG Smart World] usando </>, e pressione **ENTER**(Ⓞ).



4. Selecione uma categoria usando </> e pressione **ENTER**(Ⓞ).
5. Use ^ / v / </> para selecionar a aplicação desejada. Em seguida pressione **ENTER**(Ⓞ) para visualizar as informações do aplicativo.
6. Pressione **ENTER**(Ⓞ) quando o ícone [Instalar] estiver realçado. A aplicação será instalada nesta unidade.
Para instalar um aplicativo na unidade, é necessário ser um assinante cadastrado. Efetue o cadastro (Login) e instale o conteúdo selecionado.
7. Pressione a tecla colorida amarela (Y), para exibir [Meus Aplicativos] na tela.
8. Selecione a aplicação instalada e em seguida pressione **ENTER**(Ⓞ) para executá-la.

! Notas:

- Ⓞ Dependendo da região, os serviços [LG Smart World], [Meus Aplicativos], função [Pesquisa] e [Login], podem não estar disponíveis.
- Ⓞ Para instalar um aplicativo pago, é necessário estar cadastrado. Visite www.lgappstv.com para mais informações.

Fazer Login

Para usar o recurso [LG Smart World], é necessário fazer o login com sua conta.

1. Na tela [LG Smart World] ou [Meus Aplicativos] pressione a tecla vermelha (R).
2. Preencha o campo [Usuário] e [Senha] usando o teclado virtual.

Se você não tiver uma conta, pressione o tecla vermelha (R) para criá-la.

- Use $\wedge / \vee / < / >$ para selecionar [OK], e pressione **ENTER**(\odot) para fazer o login em sua conta.

Ao selecionar o [Início Auto.] na caixa de seleção, seu Usuário e Senha serão lembrados automaticamente e não será mais necessário o seu preenchimento.

! Notas:

- Para entrar com outra conta, pressione a tecla vermelha (R) na tela [LG Smart World] ou [Meus Aplicativos], e selecione a opção [Alterar usuário].
- Para visualizar as informações de sua conta e aplicações, pressione a tecla vermelha (R) na tela [LG Smart World] ou [Meus Aplicativos], e selecione a opção [Configuração de Conta].

Busca por conteúdos online

Está tendo dificuldades em encontrar conteúdo específico a partir de serviços on-line? Então, use esta função, digite suas palavras-chave no menu [Pesquisa].

1. Pressione **HOME** (\wedge).
2. Selecione o ícone [Pesquisa] no menu home usando $\wedge / \vee / < / >$, e pressione **ENTER**(\odot).
O menu [Pesquisa] aparecerá na tela com o teclado virtual.
3. Use $\wedge / \vee / < / >$ para selecionar as letras, e em seguida pressione **ENTER**(\odot) para confirmar sua seleção no teclado virtual.
4. Quando você terminar de digitar a palavra-chave, selecione [OK], em seguida pressione **ENTER**(\odot) para visualizar o resultado da busca.
5. Use $\wedge / \vee / < / >$ para selecionar o conteúdo desejado, e pressione **ENTER**(\odot) para confirmar a seleção.

! Notas:

- Dependendo da região, o [LG Smart World], serviço [Meus Aplicativos] e a função de [Pesquisa], podem não estar disponíveis.
- A função [Pesquisa] não procura conteúdos em todos os serviços online. Ele funciona apenas em determinados serviços.

Usando o menu Meus Aplicativos

Mova ou apague um aplicativo instalado no menu [Meus Aplicativos].

1. Pressione **HOME** (\wedge).
2. Selecione [Meus Aplicativos], e pressione **ENTER**(\odot).



Movendo a aplicação

1. Selecione uma aplicação e pressione a tecla colorida verde (G) para exibir as opções.
2. Use \wedge / \vee para selecionar [Mover]. Em seguida pressione **ENTER**(\odot).
3. Use $\wedge / \vee / < / >$ para selecionar a posição para onde o aplicativo será movido e em seguida pressione **ENTER**(\odot).

Deletando a aplicação

1. Selecione uma aplicação e pressione a tecla colorida verde (G) para exibir as opções.
2. Use \wedge / \vee para selecionar [Deletar]. Em seguida pressione **ENTER**(\odot).
3. Use $< / >$ para selecionar [Sim] e em seguida pressione **ENTER**(\odot).

! Nota:

- Dependendo da região, o [LG Smart World], serviço [Meus Aplicativos] e a função de [Pesquisa], podem não estar disponíveis.

Controle a TV usando as teclas a seguir:

Você pode controlar sua TV usando as teclas a seguir:

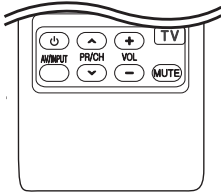

TECLA	OPERAÇÃO
POWER	Liga / Desliga a unidade
AV/INPUT	Seleciona uma fonte de entrada AV1, AV2, etc..
PR/CH /	Seleciona os canais memorizados para cima ou para baixo.
VOL +/-	Ajusta o volume da TV
MUTE	Para emudecer o som da unidade.

Nota:

- Dependendo da TV conectada, talvez seja possível controlá-la usando algumas teclas.

Ajuste do Controle Remoto

Se sua TV consta na tabela abaixo, programe o controle remoto da unidade para controlá-la.

- Enquanto mantém pressionado a tecla **TV POWER**, use as teclas numéricas para digitar o código do fabricante da sua TV conforme abaixo:

Fabricante	Nº do Código
LG	1 (Padrão), 2
Zenith	1, 3, 4
GoldStar	1, 2
Samsung	6, 7
Sony	8, 9
Hitachi	4

- Solte a tecla **TV POWER** para completar o ajuste.
 - ✓ Pode ser que algumas ou todas as teclas não funcionem com sua TV, mesmo que o código tenha sido digitado corretamente.
 - ✓ Quando as pilhas do controle remoto forem trocadas, talvez o código configurado seja substituído pelo código padrão de fábrica. Nesse caso, configure novamente o controle remoto com o código adequado.

Atualização do Software de Rede

Notificação da atualização da rede

Caso exista algum programa a ser carregado no servidor de atualização, este aparelho irá lhe avisar que existem novos programas de atualização a serem baixados e que estão disponíveis através da conexão de rede conforme mostrado a seguir.

Opção 1:

- Ao ligar o aparelho o menu de atualização irá aparecer na tela.
- Use para selecionar a opção desejada e em seguida pressione **ENTER** .



[OK]

Inicia a atualização do software.

[Cancelar]

Sai do menu de atualização.

Opção 2:

Se a atualização de software está disponível a partir do servidor de atualização, o ícone "atualização" aparece na parte superior do menu. Pressione a tecla colorida azul (B) para iniciar o procedimento de atualização.

Atualização do Software

Você pode atualizar o aparelho com os últimos softwares para melhorar a operação ou adicionar novas funcionalidades. Você pode atualizar o software conectando o aparelho diretamente ao servidor de atualização de software.

! Notas:

- ⊙ Antes de atualizar o software no seu aparelho, remova qualquer disco ou dispositivo USB.
 - ⊙ Antes de atualizar o software no seu aparelho, desligue o aparelho e ligue-o novamente.
 - ⊙ Durante o processo de atualização de software, não desligue o aparelho, desconecte o seu cabo de força ou pressione qualquer tecla.
 - ⊙ Ao cancelar a atualização, desligue o aparelho e ligue-o novamente para obter um desempenho estável.
 - ⊙ Este aparelho não pode ser atualizado com software de versões anteriores.
3. Verifique a conexão e as configurações de rede (páginas 14~15).
 4. No menu [OUTROS], selecione a opção [Software] e em seguida pressione **ENTER(⊙)**.



O aparelho irá verificar a atualização mais recente.

! Notas:

- ⊙ Ao pressionar a tecla **ENTER(⊙)** durante a verificação da atualização, o processo será finalizado.
 - ⊙ Se não houver nenhuma atualização disponível, a mensagem: "Nenhuma atualização foi encontrada" será visualizada. Pressione **ENTER(⊙)** para retornar para o [Menu HOME].
5. Caso exista uma versão mais recente, a mensagem "Uma nova atualização foi encontrada". Você deseja baixá-la?" será visualizada na tela.
 6. Selecione [OK] para baixar a atualização. (Se você selecionar [Cancelar] a atualização será finalizada.)
 7. O reproduzidor baixa a mais recente atualização do servidor (dependendo da velocidade da conexão, o download poderá demorar alguns minutos).

8. Para atualizar o programa da próxima vez, o procedimento de atualização de programas precisa ser iniciado desde o início mais uma vez.

! Cuidado:

- ⊙ Não desligue o aparelho durante a atualização do software.

! Nota:

- ⊙ Se o software incluir atualização do driver, a bandeja de disco poderá se abrir durante o processo de atualização.
9. Quando a atualização for concluída, a energia será desligada automaticamente dentro de alguns segundos.
 10. Ligue o aparelho novamente. O sistema irá funcionar com a nova versão.

! Nota:

- ⊙ A função de atualização de software pode não funcionar adequadamente dependendo de seu ambiente de Internet. Neste caso, você pode obter os programas mais recentes do Centro de Serviços Autorizados da LG Electronics e em seguida atualizar o seu aparelho. Consulte "Suporte ao Consumidor", página 40.

Solução de Problemas

Geral

⊙ A unidade não liga.

- ✓ Conecte o cabo de alimentação na tomada de forma segura.

⊙ A unidade não inicia a reprodução.

- ✓ Insira um disco reproduzível (verifique o tipo de disco, sistema de cor e o código regional).
- ✓ Coloque o disco com o lado da reprodução para baixo.
- ✓ Coloque o disco corretamente na bandeja.
- ✓ Limpe o disco.
- ✓ Cancele as funções de bloqueio ou mude o nível de classificação.

⊙ O armazenamento do dispositivo USB conectado não é reconhecido.

- ✓ Tente usar cabo USB diferente, alguns cabos USB podem não suportar corrente suficiente para o funcionamento normal do USB.
- ✓ Se você usar uma extensão de cabo USB ou HUB USB, os dispositivos USB podem não ser reconhecidos.
- ✓ Um dispositivo USB que necessita de instalação de programas adicionais quando for conectado a um computador não é suportado.
- ✓ Esta unidade suporta apenas USB Flash Drive e USB HDD Externo com formato FAT32 ou NTFS.

⊙ O ângulo não pode ser alterado.

- ✓ A função multi-ângulos não está disponível no disco.

⊙ Não pode reproduzir arquivos de filme, foto ou música.

- ✓ Os arquivos não foram gravados nos formatos compatíveis com essa unidade.
- ✓ A unidade não suporta o codec do arquivo de filme.

⊙ O controle remoto não funciona corretamente.

- ✓ O controle remoto não está direcionado ao sensor da unidade.
- ✓ O controle remoto está muito distante da unidade.
- ✓ Existem obstáculos entre o controle remoto e a unidade.
- ✓ As pilhas do controle remoto estão fracas.

⊙ A unidade está conectada à rede elétrica, mas não liga / A unidade não funciona corretamente.

Você pode reiniciar a unidade da seguinte maneira:

- ✓ Desconecte o cabo de força, espere até cinco segundos e reconecte-o.

Rede

⊙ Recurso BD-Live não funciona.

- ✓ O dispositivo USB conectado não possui espaço suficiente. Conecte um dispositivo USB com pelo menos 1GB de espaço livre.
- ✓ Garanta que a unidade está corretamente conectada à rede local e que poderá acessar a internet (página 15).
- ✓ A velocidade de banda larga pode não ser rápida o suficiente para usar os recursos do BD-Live. Contacte o Serviço de Provedor de Internet (ISP) e aumente a velocidade do serviço.
- ✓ A opção [BD-LIVE conexão] no menu [Definições] estiver definido para [Proibido]. Defina a opção para [Autorizado].

⊙ Serviços de vídeo (como YouTube™, etc) são frequentemente interrompidos ou "Diminuídos" durante a reprodução.

- ✓ A velocidade de seu serviço de banda larga não é rápido o suficiente para serviços de vídeos. Contacte o seu Provedor de Serviços de Internet (ISP) e solicite o aumento de velocidade da conexão.

⊙ Servidores de mídia não estão sendo exibidos na lista de dispositivos.

- ✓ O software de firewall ou anti-vírus no servidor de mídia está sendo executado. Desligue o software de firewall ou anti-vírus em seu PC ou servidor de mídia.
- ✓ A unidade não está conectada à rede local que o seu PC ou o servidor de mídia estão conectados.

⊙ Ponto de acesso não está sendo exibido na lista "nome do ponto de acesso".

- ✓ O dispositivo de rede, como ponto de acesso não poderá ser definido com a faixa de frequência de canais disponíveis que esta unidade suporta. Tente configurar a faixa de frequência e o canal na configuração do dispositivo de rede.

Som**Ⓞ Não existe som ou o som está distorcido.**

- ✓ A unidade está no modo de busca, câmera lenta ou no modo de pausa.
- ✓ O volume do som está muito baixo.
- ✓ Verifique a conexão das Caixas Acústicas (página 11).

Imagem**Ⓞ Não há imagem.**

- ✓ Selecione o modo adequado de entrada na TV para que a imagem da unidade apareça na tela da TV.
- ✓ Ligue a conexão de vídeo de forma segura.
- ✓ Verifique se [Config. Cor HDMI] no menu [Definições] está definido para o item apropriado conforme sua conexão de vídeo.
- ✓ Sua TV pode não suportar a resolução definida. Altere para a resolução aceita pela TV.
- ✓ O cabo de saída HDMI da unidade está conectado a um dispositivo DVI que não suporta a proteção de direitos autorais.

Ⓞ A imagem aparece distorcida.

- ✓ Você está reproduzindo um disco gravado em um sistema de cor diferente da sua TV.
- ✓ Ajuste a resolução que seja aceita pela TV.

Ⓞ A saída 3D do disco Blu-ray não é exibida.

- ✓ Conecte a unidade ao seu televisor com o cabo HDMI (Tipo A, Cabo HDMI™ de alta velocidade).
- ✓ Sua TV pode não suportar “HDMI 3D formato obrigatório”.
- ✓ A opção [Modo 3D] no menu [Definições] está ajustado para [desligado]. Ajuste a opção para [Ligado].

Suporte ao consumidor

Atualize a unidade com o mais recente software para melhorar o funcionamento de produtos e/ou adicionar novas funcionalidades. Para obter o software mais recente desta unidade (se as atualizações não forem realizadas), por favor visite <http://www.lg.com/br> ou contate o centro de atendimento ao cliente da LG Electronics.

Aviso de software livre

Para obter a fonte do código correspondente sob a GPL, LGPL e outras licenças de código aberto, por favor visite <http://opensource.lge.com>. Todos os termos de licença, renúncias de garantia e avisos de direitos autorais estão disponíveis para download com o código fonte.

Informações Adicionais

Requisitos de Arquivos

Arquivos de Filmes

Local do arquivo	Extensão do Arquivo	Formato do Codec	Formato do Áudio	Legenda
Disco, USB	“.avi”, “.divx”, “.mpg”, “.mpeg”, “.mkv”, “.mp4”, “.asf”, “.wmv”, “.m4v” (DRM livre), “.vob”, “.3gp”, “.mov”, “.trp”, “.m2t”, “.mpe”, “.m1v”, “.m2v”, “.wm”, “.flv”, “.ts”, “.dat”	DIVX 3.11, DIVX4, DIVX5, DIVX6 (somente reprodução padrão), XVID, MPEG1 SS, H.264/ MPEG-4 AVC, MPEG2 PS, MPEG2 TS, VC-1 SM (WMV3)	Dolby Digital, DTS, MP3, WMA, AAC, AC3	SubRip (.srt / .txt), SAMI (.smi), SubStation Alpha (.ssa/.txt), MicroDVD (.sub/.txt), VobSub (.sub), SubViewer 1.0 (.sub), SubViewer 2.0 (.sub/.txt), TMPlayer (.txt), DVD Subtitle System (.txt)
DLNA	“.avi”, “.divx”, “.mpg”, “.mpeg”, “.mkv”, “.mp4”, “.asf”, “.wmv”, “.m4v” (DRM livre), “.mov”, “.mpe”, “.m1v”, “.m2v”, “.flv”, “.ts”, “.dat”	DIVX 3.11, DIVX4, DIVX5, DIVX6 (somente reprodução padrão), XVID, MPEG1 SS, H.264/ MPEG-4 AVC, MPEG2 PS, MPEG2 TS, VC-1 SM (WMV3)	Dolby Digital, DTS, MP3, WMA, AAC, AC3	SubRip (.srt / .txt), SAMI (.smi), SubStation Alpha (.ssa/.txt), MicroDVD (.sub/.txt), SubViewer 1.0 (.sub), SubViewer 2.0 (.sub/.txt), TMPlayer (.txt), DVD Subtitle System (.txt)

Arquivos de Música

Local do Arquivo	Extensão do Arquivo	Amostra de frequência	Taxa de Bit	Nota
Disco, USB	“.mp3”, “.wma”, “.wav”, “.m4a” (DRM livre), “.flac”, “.ogg”, “.aiff”	Entre 32~48 kHz (WMA), entre 16~48 kHz (MP3)	Entre 32~192 kbps (WMA), entre 32~320 kbps (MP3)	Alguns arquivos WAV não são suportados por esta unidade.
DLNA	“.mp3”, “.wma”, “.wav”, “.m4a” (DRM livre), “.flac”, “.ogg”	Entre 32~48 kHz (WMA), entre 16~48 kHz (MP3)	Entre 32~192 kbps (WMA), entre 32~320 kbps (MP3)	Alguns arquivos WAV não são suportados por esta unidade.

Arquivos de Fotos

Local do arquivo	Extensão do Arquivo	Tamanho recomendado	Nota
Disco, USB, DLNA	“.jpg”, “.jpeg”, “.png”, “.gif”, “.mpo”, “.jps”	Menor que 4.000 x 3.000 x 24 bit/pixel Menor que 3.000 x 3.000 x 32 bit/pixel	A compressão sem perda de dados dos arquivos de fotos não é suportada

Sobre DLNA

Esta unidade é um reproduzidor de mídia digital DLNA certificado que pode reproduzir e exibir conteúdos de fotos, filmes e músicas a partir de um servidor de mídia digital DLNA compatível (PC e Equipamentos Eletrônicos).

A Digital Living Network Alliance (DLNA) - é uma organização entre as indústrias de equipamentos eletrônicos, computação e de celulares. O DLNA permite que os usuários compartilhem mídias digitais através de sua rede doméstica.

O logo de certificação DLNA torna fácil encontrar produtos compatíveis com os requisitos da DLNA.

Esta unidade atende às especificações de interoperabilidade das diretrizes v 1.5.

Quando um PC, que executa um software de servidor DLNA, ou outro equipamento compatível com DLNA está conectado a esta unidade, algumas mudanças de softwares ou de outros dispositivos podem ser solicitadas. Por favor, veja as instruções de operação do software ou do dispositivo, para maiores informações.

Requisitos do Sistema

Para reprodução de vídeo em alta definição:

- ✓ Para exibir vídeos em alta resolução use somente dispositivos compatíveis com HDMI.
- ✓ Disco BD-ROM com conteúdo de alta definição.
- ✓ HDMI ou HDCP compatível com entrada DVI em seu aparelho de exibição (TV) é necessário para alguns conteúdos (conforme especificado pelos autores do disco).

Notas de Compatibilidade

- ⊙ Em função de BD-ROM ser um formato novo, certos discos, conexão digital e outros problemas de compatibilidade podem ocorrer. Se você encontrar algum problema de compatibilidade, por favor entre em contato com o Centro de Atendimento ao Cliente.
- ⊙ Com este aparelho desfrute de funções como picture-in-picture, áudio secundário e pacotes virtuais, etc, com BD-ROM suportando BONUSVIEW (BD-ROM versão 2, versão 1.1 Perfil 1 / Perfil de Usuário Padrão). Vídeo e áudio secundário podem ser reproduzidos com um disco compatível que contenha a função picture-in-picture. Para o método de reprodução favor consultar as instruções no disco.
- ⊙ Talvez seja necessário uma entrada HDMI ou DVI compatível com padrão HDCP para assistir conteúdo convertidos de DVD e de alta definição na TV.

- ⊙ Alguns discos BD-ROM e de DVD podem restringir o uso de alguns comandos de operações ou de funções.
- ⊙ Dolby TrueHD, Dolby Digital Plus e DTS-HD são suportados com 5.1 canais no máximo, se você usar a conexão HDMI para a saída de áudio do aparelho.
- ⊙ Você poderá usar um dispositivo USB que é utilizado para armazenar algumas informações relacionadas com o disco, incluindo o conteúdo que for baixado on-line. O disco que você está usando irá controlar o período de retenção desta informação.

Informações importantes relativas aos serviços de rede

Toda informação, dados, documentos, downloads, arquivos, texto, imagem, fotografia, vídeos, webcasts, publicação, ferramentas, programas, sistemas, código, applets, widgets, aplicações, produtos e ofertas ("serviços") fornecidos ou tornados disponíveis por/ou através de qualquer terceiro (cada um "provedor de serviço") são responsáveis únicos pelos serviços por eles originados.

A disponibilidade de acesso aos conteúdos e serviços fornecidos pelos provedores através dos equipamentos da LG estão sujeitos a mudança a qualquer momento, sem notificação prévia, incluindo, mas não limitando a suspensão ou cessação de tudo ou qualquer parte do conteúdo ou serviço.

Caso tenha algum questionamento ou problema relacionado ao conteúdo ou ao serviço, você devera consultar a web site do provedor de serviços para melhor atualizações das informações. A LG não é responsável pelos serviços dos consumidores relatados aos conteúdos e serviços. Qualquer questionamento ou solicitação relacionado ao conteúdo ou serviços devem ser feitos diretamente ao provedor dos serviços e conteúdos.

Por favor, observe que a LG não é responsável por nenhum conteúdo ou serviços fornecido pelo provedor ou qualquer mudanças remoção ou cessação de tal conteúdo ou serviços e não permite ou garante a disponibilidade ao acesso para tal conteúdo ou serviços.

Aviso Cinavia

Este produto utiliza a tecnologia Cinavia.

A tecnologia Cinavia é usada nos leitores de discos Blu-ray para identificar e limitar o uso das cópias destes filmes, programas de televisão e outros vídeos produzidos profissionalmente que tenham sido feitas sem a permissão do detentor dos direitos autorais.

Quando uma reprodução ou cópia proibida não autorizada for detectada, uma mensagem será visualizada e a reprodução ou cópia serão interrompidas. Para mais informações sobre a tecnologia Cinavia, visite Cinavia Online Centro de Informações para Consumidor, <http://www.cinavia.com>.

Para solicitar informações adicionais sobre Cinavia por e-mail, envie um cartão postal com seu endereço para correspondência: Cinavia Online Centro de Informações para Consumidor, P.O. caixa 86851, San Diego, CA, 92138, EUA.

Direitos Autorais Corporação Verance 2004-2010. Cinavia™ é uma marca comercial da Corporação Verance. Protegida por Patente dos EUA 7.369.677 e patentes mundiais emitidas e pendentes sob licença da Verance Corporation. Todos os direitos reservados.

Especificações das saídas de Áudio

Conector/Configuração Fonte	HDMI OUT		
	PCM	DTS Re-encode *3	Auto *1 *2
Dolby Digital	PCM 5.1ch	DTS	Dolby Digital
Dolby Digital Plus	PCM 5.1ch	DTS	Dolby Digital Plus
Dolby TrueHD	PCM 5.1ch	DTS	Dolby TrueHD
DTS	PCM 5.1ch	DTS	DTS
DTS-HD	PCM 5.1ch	DTS	DTS-HD
Linear PCM 2ch	PCM 2ch	DTS	Linear PCM 2ch
Linear PCM 5.1ch	PCM 5.1ch	DTS	Linear PCM 5.1ch
Linear PCM 7.1ch	PCM 7.1ch	DTS	Linear PCM 7.1ch

*1 Os áudios secundários e interativos podem não estar incluídos na bitstream de saída se a opção [Saída digital] estiver definida como [Auto]. (Exceto codec LPCM: a saída sempre inclui áudio interativo e secundário).

*2 Este aparelho automaticamente seleciona o áudio de HDMI de acordo com a capacidade de decodificação do dispositivo HDMI conectado, muito embora a opção [Saída digital] esteja ajustada para [Auto].

*3 Se a a opção [Saída digital] for configurada para [DTS re-encode], a saída de áudio fica limitada a 48 kHz e a 5.1 canais. Se a opção [Saída digital] for configurada como [DTS Re-Encode], o áudio DTS Re-encode sai para os discos BD-ROM e o áudio original sai para os outros discos (como o [Auto]).

- ⊙ O áudio, durante a reprodução, tem saída como PCM 48 kHz/16 bits para arquivos do tipo MP3/WMA e PCM 44.1kHz/16 bits para CD de áudio.
- ⊙ Com conexão de áudio digital (HDMI OUT), os sons do botão do menu do disco BD-ROM podem não ser ouvidos se a opção [Saída digital] estiver marcada como [Auto].
- ⊙ Se o formato de áudio da sua saída digital não tiver as mesmas características do seu receptor, o receptor irá produzir um som forte e distorcido ou nenhum som
- ⊙ O Multi-channel Digital Surround Sound, ou som surround digital multi canal, via uma conexão digital pode ser obtido se o seu receptor estiver equipado com um decodificador digital multi canal.
- ⊙ Essa configuração não está disponível no sinal de entrada de um dispositivo externo.

Lista de Códigos de Área

Escolha um código de área desta lista.

Área	Código	Área	Código	Área	Código	Área	Código
Afghanistan	AF	Fiji	FJ	Monaco	MC	Slovak Republic	SK
Argentina	AR	Finland	FI	Mongolia	MN	Slovenia	SI
Australia	AU	France	FR	Morocco	MA	South Africa	ZA
Austria	AT	Germany	DE	Nepal	NP	South Korea	KR
Belgium	BE	Great Britain	GB	Netherlands	NL	Spain	ES
Bhutan	BT	Greece	GR	Antilles	AN	Sri Lanka	LK
Bolivia	BO	Greenland	GL	New Zealand	NZ	Sweden	SE
Brazil	BR	Hong Kong	HK	Nigeria	NG	Switzerland	CH
Cambodia	KH	Hungary	HU	Norway	NO	Taiwan	TW
Canada	CA	India	IN	Oman	OM	Thailand	TH
Chile	CL	Indonesia	ID	Pakistan	PK	Turkey	TR
China	CN	Israel	IL	Panama	PA	Uganda	UG
Colombia	CO	Italy	IT	Paraguay	PY	Ukraine	UA
Congo	CG	Jamaica	JM	Philippines	PH	United States	US
Costa Rica	CR	Japan	JP	Poland	PL	Uruguay	UY
Croatia	HR	Kenya	KE	Portugal	PT	Uzbekistan	UZ
Czech Republic	CZ	Kuwait	KW	Romania	RO	Vietnam	VN
Denmark	DK	Libya	LY	Russian	RU	Zimbabwe	ZW
Ecuador	EC	Luxembourg	LU	Federation	RU		
Egypt	EG	Malaysia	MY	Saudi Arabia	SA		
El Salvador	SV	Maldives	MV	Senegal	SN		
Ethiopia	ET	Mexico	MX	Singapore	SG		

Lista de Códigos de Idioma

Use esta lista para configurar o idioma desejado nos seguintes ajustes: **[Áudio do Disco]**, **[Legenda do Disco]** e **[Menu do Disco]**.

Área	Código	Área	Código	Área	Código	Área	Código
Afar	6565	French	7082	Lithuanian	7684	Sindhi	8368
Afrikaans	6570	Frisian	7089	Macedonian	7775	Singhalese	8373
Albanian	8381	Galician	7176	Malagasy	7771	Slovak	8375
Amharic	6577	Georgian	7565	Malay	7783	Slovenian	8376
Arabic	6582	German	6869	Malayalam	7776	Spanish	6983
Armenian	7289	Greek	6976	Maori	7773	Sudanese	8385
Assamese	6583	Greenlandic	7576	Marathi	7782	Swahili	8387
Aymara	6588	Guarani	7178	Moldavian	7779	Swedish	8386
Azerbaijani	6590	Gujarati	7185	Mongolian	7778	Tagalog	8476
Bashkir	6665	Hausa	7265	Nauru	7865	Tajik	8471
Basque	6985	Hebrew	7387	Nepali	7869	Tamil	8465
Bengali; Bangla	6678	Hindi	7273	Norwegian	7879	Telugu	8469
Bhutani	6890	Hungarian	7285	Oriya	7982	Thai	8472
Bihari	6672	Icelandic	7383	Panjabi	8065	Tonga	8479
Breton	6682	Indonesian	7378	Pashto, Pushto	8083	Turkish	8482
Bulgarian	6671	Interlingua	7365	Persian	7065	Turkmen	8475
Burmese	7789	Irish	7165	Polish	8076	Twi	8487
Byelorussian	6669	Italian	7384	Portuguese	8084	Ukrainian	8575
Chinese	9072	Japanese	7465	Quechua	8185	Urdu	8582
Croatian	7282	Kannada	7578	Rhaeto-Romance	8277	Uzbek	8590
Czech	6783	Kashmiri	7583	Rumanian	8279	Vietnamese	8673
Danish	6865	Kazakh	7575	Russian	8285	Volapük	8679
Dutch	7876	Kirghiz	7589	Samoan	8377	Welsh	6789
English	6978	Korean	7579	Sanskrit	8365	Wolof	8779
Esperanto	6979	Kurdish	7585	Scots Gaelic	7168	Xhosa	8872
Estonian	6984	Laotian	7679	Serbian	8382	Yiddish	7473
Farosee	7079	Latin	7665	Serbo-Croatian	8372	Yoruba	8979
Fiji	7074	Latvian, Lettish	7686	Shona	8378	Zulu	9085
Finnish	7073	Lingala	7678				

Licenças e Marcas Comerciais

  	<p>Blu-ray Disc™, Blu-ray™, Blu-ray 3D™, BD-Live™, BONUS-VIEW™ é uma marca comercial da Blu-ray Disc Association.</p>
	<p>O logo "DVD" é uma marca comercial da DVD Format / Logo Licensing Corporation.</p>
	<p>Java é uma marca registrada da Oracle Corporation e / ou suas afiliadas.</p>
 <small>HIGH DEFINITION MULTIMEDIA INTERFACE</small>	
<p>O logo HDMI, e HDMI High-Definition Multimedia Interface são marcas comerciais ou marcas registradas da HDMI Licensing LLC nos Estados Unidos e em outros países.</p>	
	<p>Fabricado sob licença da Dolby Laboratories. Dolby e o símbolo "D duplo" são marcas comerciais da Dolby Laboratories.</p>
	
<p>Para ver as patentes DTS, consultar http://patents.dts.com. Fabricado sob licença da DTS Licensing Limited. DTS, DTS-HD, o símbolo, e DTS e o símbolo juntos são marcas registradas e DTS-HD Master Audio Essential é uma marca registrada da DTS, Inc. © DTS, Inc. Todos os direitos reservados.</p>	
	
<p>"AVCHD" e o logótipo "AVCHD" são marcas comerciais da Panasonic Corporation e Sony Corporation.</p>	

	
<p>DLNA®, o logótipo DLNA e DLNA CERTIFIED® são marcas comerciais, marcas de serviço ou marcas de certificação da Digital Living Network Alliance.</p>	
	<p>DivX Certified® para reproduzir vídeo DivX® até HD 1080p, o qual inclui o conteúdo especial. DivX®, DivX Certified® e logótipos associados são marcas registradas da Rovi Corporation ou de suas subsidiárias e são aqui utilizadas sob licença. Coberto por uma ou mais das seguintes patentes dos EUA: 7.295.673; 7.460.668; 7.515.710; 7.519.274</p>

Manutenção

Manuseando o Aparelho

Transporte do Aparelho

Por favor guarde a caixa e as embalagens originais do material. Quando você for precisar despachar, para a maior proteção, reembale a unidade como a originalmente foi embalada pela fabrica.

- Matenha a superfície exterior limpa
- Não use líquidos voláteis perto da unidade como spray inseticida.
- Limpeza com muita força pode danificar a superfície.
- Não deixe produtos de plásticos ou de borracha em contato com a unidade por um longo período de tempo.

Limpeza do Aparelho

Para limpar a unidade use um pano macio e seco. Se a superfície estiver extremamente suja, use um pano macio levemente umedecidas com detergente neutro. Não use solventes como álcool, benzina ou thinner, pois eles podem danificar a superfície da unidade.

Manutenção do Aparelho

Esta unidade é um dispositivo de alta tecnologia e precisão. Se as lentes da unidade ótica e o driver de disco estiverem sujos ou gastos, a qualidade da imagem pode ser reduzida. Para detalhes, por favor contate o centro de serviço técnico autorizado mais próximo.

Notas sobre Discos

Manuseando os Discos

Não toque no lado de reprodução dos discos. Segure os discos pelas extremidades, para que as digitais não fiquem na superfície. Nunca ponha papel ou adesivos no disco.

Armazenagem dos Discos

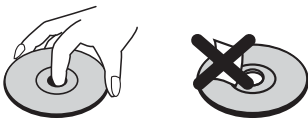

Após a reprodução, guarde o disco em um estojo. Não exponha o disco a luz direta do sol. Ou de fontes de calor e nunca o deixe dentro de um carro estacionado exposto diretamente a luz do sol.

Limpeza dos Discos

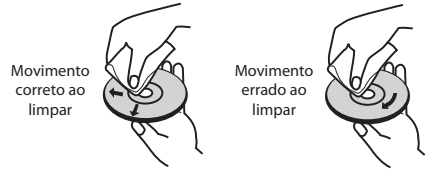

Impressões digitais e sujeiras podem causar má qualidade de imagem e distorção sonora. Antes de usar, limpe com um pano macio. Esfregue no sentido do centro do disco para a sua extremidade.

Não use solventes como álcool, benzina ou thinner; limpadores comercialmente disponíveis ou spray antiestático usado para limpeza de disco de vinil.

⚠ Aviso importante

Para estabelecer um nível de áudio seguro, recomendamos ajustar o volume a um nível baixo e em seguida aumentar lentamente o som até poder ouvi-lo confortavelmente e sem distorções.

Também recomendamos evitar a exposição prolongada a ruídos muito altos.

Para referência, listamos abaixo alguns exemplos, com as respectivas intensidades sonoras em decibéis.

Evite o uso prolongado do aparelho com volume superior a 85 decibéis pois isto poderá prejudicar a sua audição.

Exemplos

Nível de Decibéis	30	Biblioteca silenciosa, sussurros leves.
	40	Sala de estar, refrigerador, quarto longe do trânsito.
	50	Trânsito leve, conversação normal, escritório silencioso.
	60	Ar condicionado a uma distância de 6 m, máquina de costura.
	70	Aspirador de pó, secador de cabelo, restaurante ruidoso.
	80	Tráfego médio de cidade, coletor de lixo, alarme de despertador a uma distância de 60 cm.

OS RUÍDOS ABAIXO PODEM SER PERIGOSOS EM CASO DE EXPOSIÇÃO CONSTANTE

Nível de Decibéis	90	Metrô, motocicleta, tráfego de caminhão, cortador de grama.
	100	Caminhão de lixo, serra elétrica, furadeira pneumática.
	120	Show de banda de rock em frente às caixas acústicas, trovão.
	140	Tiro de arma de fogo, avião a jato.
	180	Lançamento de foguete.

Informação cedida pela Deafness Research Foundation, por cortesia.

Especificações

Geral	Alimentação	110V-240V 50-60Hz
	Consumo	80W
	Peso (aproximado)	2.5 KG
	Dimensões Externas (LxAxP)	Aproximadas - 360 x 60.5 x 304 mm
	Temperatura Operacional	5° a 35°C
	Umidade Operacional	5% a 90%
Entradas	HDMI OUT (áudio e vídeo)	Conector HDMI - 19 pinos tipo A
	AUDIO IN (analógico)	2.0 Vrms (1 kHz, 0 dB), 600 Ω, tipo RCA (L, R) x 1
	DIGITAL IN (OPTICAL)	3 V (p-p), tipo Optical x 1
	PORT. IN	0.5 Vrms (3.5mm tomada estéreo)
Sistema	Laser	Laser semiconductor, comprimento de onda de 405 - 650 nm
	Sinal de Sistema	Padrão de Cor NTSC
	Resposta de Frequência	20 Hz a 18 kHz (amostragem 48 kHz, 96 kHz e 192 kHz)
	Distorção Harmônica	0.05%
	Alcance Dinâmico	Superior a 80dB
	Porta LAN	Tomada Ethernet x 1, 10BASE-T / 100BASE-TX
	Alimentação entrada USB	5 V \equiv 500 mA
Rádio	Faixa de Sintonia - FM	87.50 - 108.00 MHz
Amplificador	Potência máxima de saída: (4 Ω / 3 Ω), (RMS), THD 10% Total: 500 W RMS / Frontal: 80 W x 2 / Central: 80 W / Traseiras: 80 x 2 / Sub-Woofer: 100 W (passivo) - Potência de Saída RMS por canal, limitada pela THD 10%	

Caixas Acústicas BH5140S - Potência de Entrada RMS de referência, conforme IEC60268

Frontal (Esquerda/Direita) S54S1-S

Tipo	Potência de Entrada (W)	Impedância (Ω)	Dimensões (mm) e Peso (kg)
1 via / 1 alto falante	80	4	74 x 128 x 66 / 0,39 Kg

Traseiras (Esquerda/Direita) S54S1-S

Tipo	Potência de Entrada (W)	Impedância (Ω)	Dimensões (mm) e Peso (kg)
1 via / 1 alto falante	80	4	74 x 128 x 66 / 0,39 Kg

Central S54S1-S

Tipo	Potência de Entrada (W)	Impedância (Ω)	Dimensões (mm) e Peso (kg)
1 via / 1 alto falante	80	4	74 x 128 x 66 / 0,39 Kg

Subwoofer S54T1-W

Tipo	Potência de Entrada (W)	Impedância (Ω)	Dimensões (mm) e Peso (kg)
1 vias / 1 alto falante	100	3	156 x 325 x 267 / 3,0 Kg

Desenhos e especificações estão sujeitas a mudanças sem prévio aviso.

Certificado de Garantia

A LG Electronics do Brasil Ltda., através de sua Rede de Serviços Autorizados, garante ao usuário deste produto os serviços de Assistência Técnica para substituição de componentes ou partes, bem como mão-de-obra necessária para reparos de eventuais defeitos, devidamente constatados como sendo de fabricação, pelo período de 01(Um) ano, incluindo o período de garantia legal de 90 (noventa) dias, contados a partir da data de emissão da nota fiscal de compra pelo primeiro proprietário, desde que o mesmo tenha sido instalado conforme orientações descritas no manual do usuário que acompanha o produto e, somente em Território Nacional.

Garantia Legal:

O consumidor tem o prazo de 90 (noventa) dias, contados a partir da data de emissão da nota fiscal de compra, para reclamar de irregularidades (vícios) aparentes, de fácil e imediata observação no produto, como os itens que constituem a parte externa e qualquer outra acessível ao usuário, assim como, peças de aparência e acessórios em geral.

Condições para validade da garantia legal e contratual A Garantia Legal e Contratual perderá seu efeito se:

- O produto não for utilizado para os fins a que se destina;
- A instalação ou utilização do produto estiver em desacordo com as recomendações do Manual de Instruções;
- O produto sofrer qualquer dano provocado por mau uso, acidente, queda, agentes da natureza, agentes químicos, aplicação inadequada, alterações, modificações ou consertos realizados por pessoas ou entidades não credenciadas pela LG Electronics do Brasil Ltda.;
- Houver remoção e/ou alteração do número de série ou da identificação do produto.

Condições não cobertas pela garantia legal e contratual

A Garantia não cobre:

- Danos provocados por riscos, amassados e uso de

produtos químicos/abrasivos sobre o gabinete;

- Transporte e remoção de produtos para conserto que estejam instalados fora do perímetro urbano onde se localiza o Serviço Autorizado LG mais próximo. Nestes locais, qualquer despesa de locomoção e/ou transporte do produto, bem como despesas de viagem e estadia do técnico, quando for o caso, correrão por conta e risco do Consumidor;
- Desempenho insatisfatório do produto devido à instalação ou rede elétrica inadequadas;
- Troca de peças e componentes sujeitos a desgaste normal de utilização ou por dano de uso;
- Serviços de instalação, regulagens externas e limpeza, pois essas informações constam no Manual de Instruções;
- Eliminação de interferências externas ao produto que prejudiquem seu desempenho, bem como dificuldades de recepção inerentes ao local ou devido ao uso de antenas inadequadas.

Observações:

- A LG Electronics do Brasil Ltda. não assume custos ou responsabilidade relativos a pessoa ou entidade que venham a oferecer garantia sobre produtos LG, além das aqui descritas;
- As despesas decorrentes e consequentes da instalação de peças que não pertençam ao produto são de responsabilidade única e exclusiva do comprador;
- A LG Electronics do Brasil Ltda. se reserva o direito de alterar as características gerais, técnicas e estéticas de seus produtos sem prévio aviso;
- A garantia somente é válida mediante a apresentação de nota fiscal de compra deste produto;

Informações de Compra

O modelo e número de série estão na etiqueta traseira do aparelho. Anote estas informações e guarde-as juntamente com sua nota fiscal.

Data da compra: _____

Loja/Depart.: _____

Modelo: _____

Nº de Série: _____



SAC serviço de atendimento
ao consumidor
4004 5400 Capitais e Regiões Metropolitanas
***0800 707 5454** Demais localidades
*Somente chamadas originadas de telefone fixo
WWW.LGE.COM.BR
EM CASO DE DÚVIDA, CONSULTE NOSSO SAC