



MANUAL DE INSTRUÇÕES

MINI HI-FI

SYSTEM

OM4560



Antes de ligar seu aparelho, por favor, leia cuidadosamente este manual e mantenha-o para futuras referências. Desenhos e Especificações estão sujeitas a mudanças sem prévio aviso.

MFL69304427 REV.00 MAR/16





Índice

3 Instruções de Segurança

- 3 Cuidados relativos quanto ao uso do Cabo de Força
- 3 Forma segura de remover as pilhas do controle remoto
- 4 Aviso importante

4 Iniciando

- 4 Apresentação
- 5 Características
- 5 Acessórios
- 5 Compatibilidade de Arquivos (MP3/WMA)
- 5 Dispositivos USB Compatíveis
- 6 Controle Remoto
- 7 Conhecendo a unidade (Painel Frontal)
- 8 Conhecendo a unidade (Painel Traseiro)

9 Conexões

- 9 Conexão de Equipamentos Opcionais
 - 9 - Conexão AUX IN
 - 9 - Conexão AUX OUT
 - 9 - X-BOOM PLUS
 - 10 - Conexão USB
 - 10 - Conexão da Antena FM

10 Operando

- 10 **Operações Básicas**
 - 10 - Operações CD / USB
 - 11 - Auto Play
 - 11 - Selecionando pastas e arquivos MP3/WMA
 - 12 - Excluindo arquivos MP3/WMA
- 12 **Efeitos de Reprodução**
 - 12 - Reprodução AUTO DJ
- 12 **Usando a Tecnologia Bluetooth**
 - 12 - Sobre o Bluetooth
 - 12 - Perfis Bluetooth
 - 13 - Ouvir música armazenada no dispositivo Bluetooth
 - 13 - Parear a unidade e o dispositivo Bluetooth
 - 14 - Usando o aplicativo "Music Flow Bluetooth"
 - 14 - Sobre o aplicativo "Music Flow Bluetooth"
 - 14 - Instalando o aplicativo no dispositivo Bluetooth

- 14 - Instalar usando o "Google Android Market (Google Play Store)"
- 15 **Função Rádio**
 - 15 - Ouvindo estações de Rádio
 - 15 - Memorizar estações de Rádio
 - 15 - Deletar todas as estações de rádio memorizadas
- 15 **Ajustes de Som**
 - 15 - Definindo o modo de som
- 16 **Operações Avançadas**
 - 16 - Gravando para USB
 - 16 - Pausando a Gravação
 - 16 - Selecionando a taxa de bits e a velocidade da Gravação
- 17 **Reprodução Programada (lista)**
 - 17 - Criando uma Lista Programada
 - 17 - Apagar faixas da Lista Programada
- 18 **Outras Operações**
 - 18 - Desligar o som temporariamente
 - 18 - Exibindo informações do arquivo (ID3 TAG)
 - 18 - Função DEMO (Demonstração)
 - 18 - Usando o Microfone
 - 18 - VOICE CANCELLER (Cancelador de Voz)
 - 18 - KEY CHANGER
 - 19 - Função LIGHTING (Iluminação)
- 19 **Ajustando o Relógio**
 - 19 - Ajustando (sincronizando) o relógio através do aplicativo "Music Flow Bluetooth"
 - 19 - Usando a unidade como um despertador
 - 19 - Função Sleep Timer
 - 20 - Função Dimmer
 - 20 - Auto Power Down
 - 20 - Auto Power On
 - 20 - Mudar de função automaticamente
 - 20 - Conectar via Bluetooth
 - 20 - Conectar com sua TV LG
 - 20 - LG Sound Sync
 - 21 - Conexão Wireless X-Boom Plus

22 Suporte

- 22 **Manutenção / Notas sobre discos / Licenças e Marcas Comerciais**
- 23 **Solução de Problemas**
- 24 **Certificado de Garantia**



Instruções de Segurança

Para sua maior segurança preste atenção a todos os avisos, leia e siga todas essas instruções e mantenha-as para futuras consultas.



CUIDADO
RISCO DE CHOQUE
ELÉTRICO. NÃO ABRA.



CUIDADO: PARA REDUZIR O RISCO DE CHOQUE ELÉTRICO, NÃO REMOVA A TAMPA TRASEIRA. NÃO INSIRA OBJETOS DENTRO DO APARELHO. NÃO EXISTEM PEÇAS PARA AJUSTE PELO USUÁRIO. ENCAMINHE-O AO SERVIÇO TÉCNICO AUTORIZADO.

Símbolos gráficos:

- ⊙ : Indica a presença de alta voltagem no interior do aparelho e que qualquer contato com partes internas deste produto é perigoso.
- ⊙ : Alerta o usuário quanto a existência de instruções importantes no manual que acompanha o produto referente a operação e manutenção.

Avisos

- ⊙ PARA REDUZIR O RISCO DE FOGO OU CHOQUE ELÉTRICO, NÃO EXPONHA ESTE PRODUTO A CHUVA OU A UMIDADE.
- ⊙ Não instale este equipamento num espaço confinado, como uma prateleira de livros ou em lugar similar.

Cuidado

- ⊙ Não bloqueie as aberturas de ventilação. Efetue a instalação de acordo com as instruções do fabricante. As fendas e aberturas no gabinete foram projetadas para permitir a ventilação, para garantir o funcionamento seguro do produto e para proteger o produto contra o superaquecimento. As aberturas nunca podem ser bloqueadas, instalando o produto em cima de uma cama, sofá, tapete ou outra superfície parecida. O produto não deve ser instalado embutido em um armário ou estante sem ventilação adequada ou sem seguir as instruções do fabricante.
- ⊙ Não use equipamentos elétricos de alta tensão perto da unidade. Isto pode resultar em mau funcionamento do produto.



- ⊙ Este produto utiliza um sistema a laser. Para usar este produto de maneira adequada, leia atentamente este manual e guarde-o para posterior consulta. Caso o aparelho precise de manutenção, procure um centro de assistência técnica autorizada.
- ⊙ O uso de controles, ajustes ou procedimentos distintos dos que aqui estão especificados pode ocasionar exposição a radiação perigosa.

- ⊙ Para evitar a exposição direta ao raio laser, não tente abrir o gabinete. Se aberto, a radiação laser fica visível. NÃO OLHE PARA O FEIXE.

Cuidados relativos quanto ao uso do Cabo de Força

- ⊙ Para a maioria dos eletrodomésticos é recomendável que sejam ligados em um circuito dedicado, ou seja, um único circuito elétrico que alimente somente um aparelho e não tenha nenhuma tomada ou circuitos adicionais.
- ⊙ Não sobrecarregue as tomadas da parede. Tomadas sobrecarregadas, folgadas ou danificadas, extensão, cabos de força estragados pelo tempo ou com o isolamento rachado são perigosos. Qualquer uma dessas condições pode resultar em choque elétrico ou risco de incêndio.
- ⊙ Periodicamente, o cabo de força deve ser verificado. Se sua aparência indicar dano ou deterioração, desligue-o e o substitua por outro indicado pelo serviço técnico autorizado.
- ⊙ Proteja o cabo de força de estresse elétrico ou mecânico, por exemplo, ser trançado, torcido, comprimido, imprensado por uma porta ou pisado.
- ⊙ Dê atenção especial às tomadas e ao ponto de onde o cabo sai do aparelho. Para desligar a energia, retire o cabo de força da tomada. Ao instalar o produto, certifique-se de ter acesso facilitado à tomada.

Forma segura de remover as pilhas do controle remoto:

Remova as pilhas velhas seguindo os passos na ordem inversa da montagem. Para evitar contaminação do ambiente e acarretar possíveis danos à saúde humana e animal, as pilhas velhas devem ser colocadas em contêineres apropriados nos locais designados de coleta desse tipo de lixo.



É recomendado que seja usado sistemas de reembolso gratuito de pilhas e acumuladores. As pilhas não devem ser expostas a calor excessivo como raios de sol, ao fogo ou serem partidas.

Cuidado

- ⊙ O aparelho não deve ser exposto à água (gotejamento ou respingo), nem se deve colocar em cima dele nenhum objeto cheio de líquido, como vasos, jarras, etc.

⚠ Aviso importante

Para estabelecer um nível de áudio seguro, recomendamos ajustar o volume a um nível baixo e em seguida aumentar lentamente o som até poder ouvi-lo confortavelmente e sem distorções.

Também recomendamos evitar a exposição prolongada a ruídos muito altos.

Para referência, listamos abaixo alguns exemplos, com as respectivas intensidades sonoras em decibéis.

Evite o uso prolongado do aparelho com volume superior a 85 decibéis pois isto poderá prejudicar a sua audição.		
Exemplos		
Nível de Decibéis	30	Biblioteca silenciosa, sussurros leves.
	40	Sala de estar, refrigerador, quarto longe do trânsito.
	50	Trânsito leve, conversa normal, escritório silencioso.
	60	Ar condicionado a uma distância de 6 m, máquina de costura.
	70	Aspirador de pó, secador de cabelo, restaurante ruidoso.
	80	Tráfego médio de cidade, coletor de lixo, alarme de despertador a uma distância de 60 cm.
	OS RUÍDOS ABAIXO PODEM SER PERIGOSOS EM CASO DE EXPOSIÇÃO CONSTANTE	
	90	Metrô, motocicleta, tráfego de caminhão, cortador de grama.
	100	Caminhão de lixo, serra elétrica, furadeira pneumática.
	120	Show de banda de rock em frente às caixas acústicas, trovão.
140	Tiro de arma de fogo, avião a jato.	
180	Lançamento de foguete.	
Informação cedida pela Deafness Research Foundation, por cortesia.		

Prezado Consumidor,

Parabéns e bem-vindo à Família LG, você está levando para sua casa um produto de alta tecnologia e de fácil operação. Usufrua de todos os recursos lendo atentamente este manual e seguindo as orientações aqui descritas. Se ainda surgirem dúvidas fale conosco. O nosso número de atendimento está na última capa deste manual.

Meio Ambiente

Somos uma empresa preocupada com o meio ambiente. O nosso compromisso é promover o aprimoramento contínuo, procurando desenvolver produtos com o máximo de materiais recicláveis. A sua consciência ambiental também é importante, destine esses materiais de forma adequada. Siga as dicas abaixo e colabore com o meio ambiente:

1. Manuais e Embalagens:

Os materiais utilizados nas embalagens (manuais, caixas de papelão, plásticos, sacos e calços de EPS - isopor) dos produtos LG são 100% recicláveis. Procure fazer esse descarte preferencialmente destinados a recicladores especializados.

2. Pilhas e Baterias:



1. Não é recomendável o descarte de pilhas ou baterias em lixo comum. Após o uso, estes itens devem ser descartados de forma adequada, sob o risco de ocasionarem danos ao meio ambiente e à saúde humana (Conama nº 401 de 11/2008).

2. A LG criou o Programa Coleta Inteligente, para facilitar e viabilizar o descarte adequado de aparelhos celulares, pilhas e baterias.

3. Através do Programa Coleta Inteligente, a LG disponibiliza pontos de coleta em localidades diversas, incluindo assistências técnicas autorizadas da LG Electronics. Para mais informações visite o site www.lge.com.br/coleta-seletiva ou contate nosso SAC através do número 4004-5400 (Capitais e Regiões metropolitanas) ou 0800-707-5454 (demais localidades).

3. Produto:

No fim de sua vida útil destine corretamente materiais perigosos de nossos produtos (painéis, cinescópios, compressores, etc.), encaminhando-os às companhias especializadas em reciclagem. Não queime e nem jogue em lixo doméstico.





Características

Bluetooth®

Ouçã as músicas armazenadas em um dispositivo Bluetooth.

AUTO DJ

Diminui o intervalo entre o fim de uma faixa e o início da outra durante a reprodução.

Gravação direta para USB

Grava músicas para o seu dispositivo USB.

Music Flow Bluetooth

Este aplicativo foi criado para controlar alguns dos mais recentes dispositivos de áudio da LG. Detalhes na seção **Usando o aplicativo "Music Flow Bluetooth"**.

LG Sound Sync

Controle o nível sonoro da unidade usando o controle remoto da TV LG compatível com a função LG Sound Sync.

Acessórios

Ao desembalar certifique-se de que os acessórios descritos nesta seção acompanham o produto. Caso haja ausência de qualquer item, por favor contate o seu revendedor.

Item	Quantidade
Manual de Instruções	01
Controle Remoto	01
Pilhas (AAA)	02
Antena FM	01

Compatibilidade de Arquivos (MP3/WMA)

A compatibilidade de arquivos MP3/WMA com este aparelho está limitado conforme abaixo:

- ⦿ Frequência de amostragem: Entre 32 ~ 48 kHz (MP3) / 32 ~ 48kHz (WMA).
- ⦿ Taxa de bits: Entre 32 ~ 320 kbps (MP3) / 40 ~ 192 kbps (WMA).
- ⦿ Número máximo de arquivos: CD de Dados: 999 / USB: 2.000.
- ⦿ Número máximo de pastas: CD de Dados: 99 / USB: 200.
- ⦿ Extensões de Arquivos: ".mp3" / ".wma".
- ⦿ Certos arquivos MP3/WMA não podem ser reproduzidos dependendo do tipo ou formato do arquivo.

- ⦿ Formato de arquivo CD-ROM: Formato ISO 9660/ Joliet.
- ⦿ Recomendamos o uso do "Easy-CD Creator", o qual cria um sistema de arquivos ISO 9660.

O DTS não é suportado. Em caso de formato de áudio DTS, o áudio não será emitido.

É necessário configurar a opção de formatação do disco para [Mastered], a fim de que os discos sejam compatíveis com os leitores LG. Ao definir a opção para Live File System, não será possível utilizar em leitores LG. (Mastered/Live File System: Sistema de formato de disco para o Windows Vista).

Dispositivos USB Compatíveis

- ⦿ MP3 Player: Reprodutor do tipo Flash MP3.
- ⦿ USB Flash Drive: Dispositivos suportados USB2.0 ou USB1.1.
- ⦿ A função USB deste aparelho não suporta todos os dispositivos USB.

Notas sobre os dispositivos USB

- ⦿ Um dispositivo que necessite de instalação de programas adicionais não é suportado por este aparelho.
- ⦿ Nunca desconecte o dispositivo USB durante a reprodução.
- ⦿ Um dispositivo USB com grande quantidade de arquivos armazenados, pode demorar alguns minutos para ser reconhecido.
- ⦿ Recomendamos fazer backup dos arquivos salvos no dispositivo USB.
- ⦿ Ao usar um cabo de extensão USB o dispositivo pode não ser reconhecido. Nesta conexão não conecte HUB USB, o mesmo não será reconhecido.
- ⦿ Somente arquivos no sistema FAT 16/32 são suportados. Para partições NTFS ou outro formato o dispositivo não será reconhecido.
- ⦿ Esta unidade reconhece até 2.000 arquivos.
- ⦿ HDD Externo, Leitor de cartão, dispositivos bloqueados ou SSD USB não são suportados nesta conexão.
- ⦿ Não conecte o PC à porta USB do aparelho. Este dispositivo não pode ser utilizado como dispositivo de armazenamento.
- ⦿ Alguns dispositivos USB podem não funcionar com esta unidade.



Controle Remoto

Instalando as pilhas

- Insira as pilhas no compartimento combinando corretamente os polos e depois feche o compartimento.

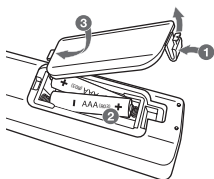

- Instale 2 pilhas AAA de 1.5V. Não misture pilhas de tipos diferentes e evite usar pilhas velhas.

Funções

- (POWER):** Liga/Desliga a unidade.
- (OPEN/CLOSE):** Abre e fecha a bandeja de disco.
- VOL+/-:** Ajusta o nível sonoro da unidade.
- F (FUNCTION):** Seleciona a função ou a fonte de entrada desejada.
- MUTE (Mudo):** Pressione para emudecer ou restaurar os sinais sonoros.
- PRESET/FOLDER ^/V:**
 - Seleciona uma pasta desejada num CD/USB com várias pastas.
 - Seleciona uma estação de rádio previamente memorizada.
- PROGRAM/MEMORY:**
 - Memoriza estações (rádio).
 - Deleta todas as estações salvas.
 - Cria uma lista de faixas programadas.

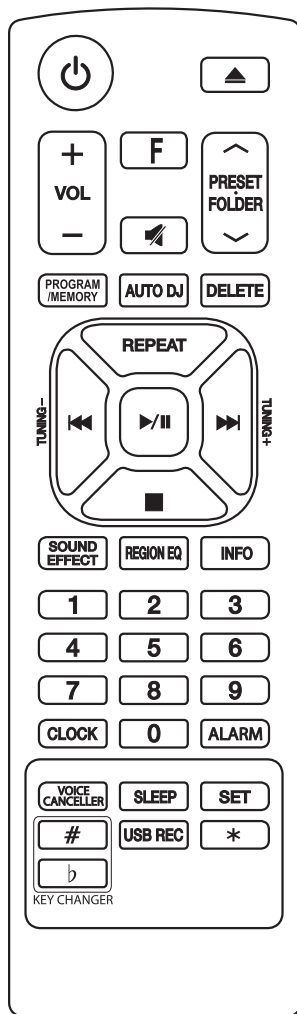

- AUTO DJ:** Ativa a função (detalhes na seção **Reprodução AUTO DJ**).
- DELETE:** Exclui arquivos MP3/WMA (somente USB) / Apaga uma música na lista programada.
- REPEAT:** Reproduz arquivos/faixas de músicas repetidamente ou aleatoriamente.
- TUNING -/+:** Procura por estações de rádio.
- ◀/▶(SKIP/SEARCH):** Efetua busca em Retrocesso ou Avanço. Avança ou Volta faixa durante a reprodução.

- ▶/|| (Play/Pause):** Inicia ou pausa a reprodução.
- STOP:** Para a reprodução ou gravação / Cancela a função **DELETE** (exclusão).
- SOUND EFFECT:** Seleciona um dos modos de som disponíveis.
- REGION EQ:** Seleciona um modo de equalização regional.
- INFO:** Arquivos MP3/WMA normalmente são apresentados com tags. As tags fornecem informações sobre o título, artista, álbum ou informação de tempo.
 - Veja o nome de todos dispositivos Bluetooth conectados no modo Bluetooth.
 - No modo X-Boom Plus (conexão sem fio), o nome do dispositivo SLAVE (ESCRAVO) é exibido na unidade MASTER (PRINCIPAL) e o nome do dispositivo MASTER (PRINCIPAL) aparece na unidade SLAVE (ESCRAVO).
- Teclas Numéricas (0-9):** Seleciona faixas numeradas, arquivos ou estações memorizadas.
- CLOCK:** Ajusta o relógio e verifica as horas.
- ALARM:** Ativa/Desativa a função ALARME.
- VOICE CANCELLER (Cancelador de Voz):** Desfrute desta função diminuindo a voz do cantor durante a reprodução de uma música.
- SLEEP:** Desliga a unidade dentro de um tempo determinado. Ao selecionar a função, os indicadores luminosos do painel serão desligados indicando o uso da função.
- SET:** Confirma os ajustes.
- KEY CHANGER (# / b):** Altera a nota musical para se adequar ao alcance vocal do usuário.
- USB REC:** Inicia uma gravação para o dispositivo USB.
- ***: Tecla não disponível.



Conhecendo a unidade (Painel Frontal)

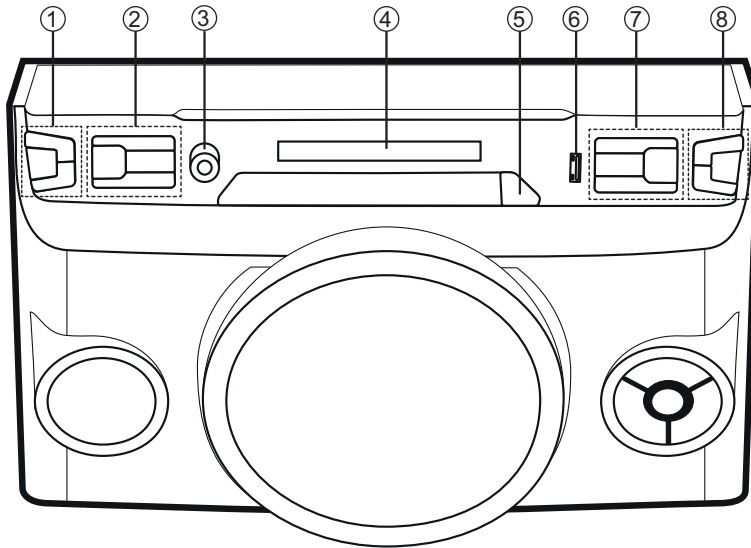

1. **⏻ / I (POWER):** Liga/Desliga a unidade.

MIC +/- : Ajusta o volume do microfone.

2. **F / WIRELESS BOOM:**

- ✓ Seleciona a função ou a fonte de entrada.
- ✓ Mantenha pressionada por aproximadamente 3 segundos para selecionar o modo Wireless X-Boom Plus.

REGION EQ / BASS BLAST:

- ✓ Seleccione um dos modos regionais disponíveis.
- ✓ Mantenha pressionada por aproximadamente 3 segundos para selecionar o modo BASS (BASS BLAST).

VOICE CANCELLER (Cancelador de Voz): Esta função reduz os vocais de uma música durante a reprodução. Para usá-la é necessário conectar o microfone.

USB REC / DEMO:

- ✓ Grava para o dispositivo USB.
- ✓ Exibe o modo de Demonstração do aparelho.

3. **Entrada MIC (microfone):** Conecte o microfone.

4. **Janela do Display.**

5. **⏪:** Abre e fecha a bandeja de disco.

6. **Porta USB:** Reproduza ou grave arquivos de áudio conectando um dispositivo USB.

7. **⏮ / ⏭ (SKIP/SEARCH):**

- ✓ Busca em avanço ou retrocesso.
- ✓ Busca por uma seção dentro de uma faixa/arquivo.
- ✓ Avança/Volta faixa durante a reprodução.

⏹ (STOP): Para a reprodução ou cancela a função DELETE.

⏪ (PLAY/PAUSE): Inicia ou pausa a reprodução.

8. **VOL +/-:** Ajusta o nível sonoro da unidade.

LIGHTING / X-BOOM PLUS:

- ✓ Liga/Desliga os efeitos de iluminação.
- ✓ Mantenha pressionada por aproximadamente 3 segundos para selecionar o modo X-BOOM PLUS.





Iniciando | 8

Conhecendo a unidade (Painel Traseiro)

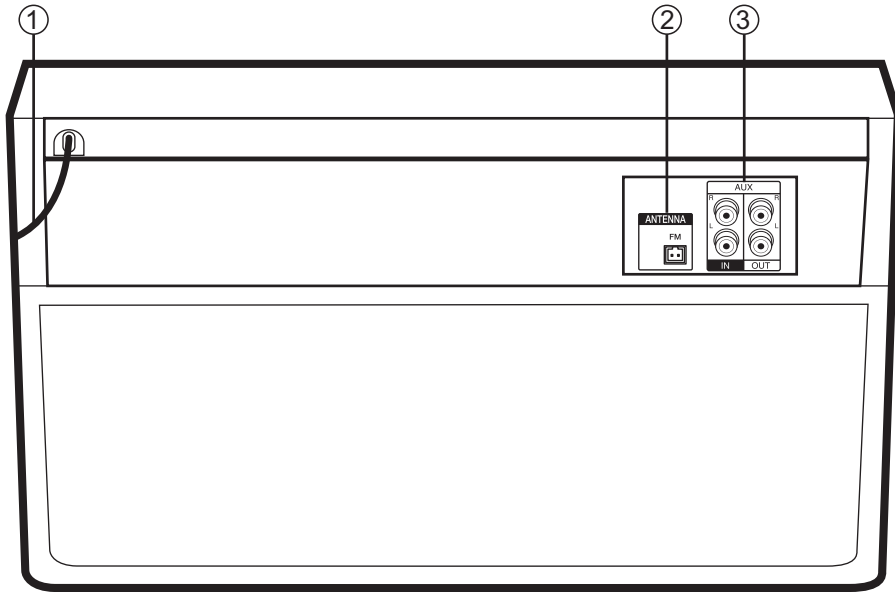

1. Cabo de Força
2. ANTENNA (FM)

3. AUX IN (Conectores L/R)
AUX OUT (Conectores L/R)



Conexão de Equipamentos Opcionais

Conexão AUX IN

Conecte o dispositivo na conexão **AUX IN** (L/R) da unidade.

Se o dispositivo possuir apenas uma saída de áudio (Mono), conecte-o à entrada de áudio (branco) da unidade.

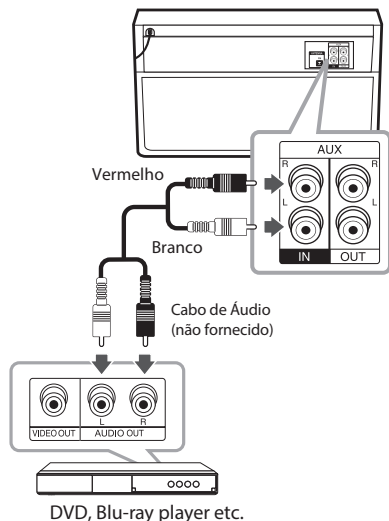

Conexão AUX OUT

Conecte o dispositivo na conexão **AUX OUT** (L/R) da unidade.

Se o dispositivo possuir apenas uma saída de áudio (Mono), conecte-o à saída de áudio (branco) da unidade.

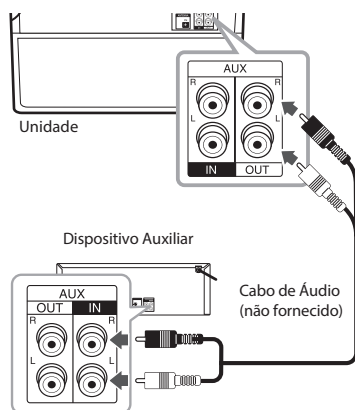

X-BOOM PLUS

Conecte duas unidades para reproduzir músicas ao mesmo tempo.

1. Conecte o cabo de áudio na conexão (**AUX OUT**) da unidade e em seguida na conexão (**AUX IN**) do dispositivo auxiliar.
2. Mantenha pressionada a tecla **LIGHTING / X-BOOM PLUS** por aproximadamente 3 segundos, na janela do display **PLUS ON** aparece e após alguns segundos **DELAY** será exibido.
3. Pressione **||<< / >>|** para ajustar a configuração de atraso (DELAY).
 - ✓ Após alguns segundos, a informação DELAY desaparece do display indicando o ajuste da função.

! Notas:

- X-BOOM PLUS está disponível nas funções CD, USB ou BT (Bluetooth).
- O atraso inicial é de 30 ms. Caso deseje alterar o tempo de atraso, pressione **||<< / >>|**. O atraso do dispositivo conectado pode ser diferente. Se a sincronização do áudio não for a desejada, ajuste o atraso do X-BOOM PLUS para sincronizar o som.
- A faixa de ajuste varia de 0 a 200 ms. Note que dependendo do dispositivo a sincronização pode não atuar.
- O valor do atraso (DELAY) será salvo quando a unidade for desligada.
- Selecione o modo **PLUS OFF** pressionando **LIGHTING / X-BOOM PLUS** por aproximadamente 3 segundos na unidade.
- O ajuste **VOICE CANCELLER (Cancelador de Voz)** não será sincronizado com a unidade **MAS-TER (PRINCIPAL)**.

Conexão USB

Conecte o seu dispositivo na porta USB da unidade.

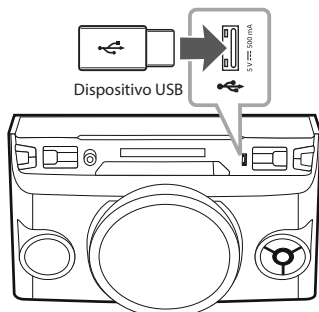

Nota:

- ⊙ **Remover o dispositivo USB da unidade.**
 - ✓ Selecione outra função usando a tecla **F (FUNCTION)** (controle remoto) ou pressione **■** (controle remoto) ou **□** na unidade duas vezes.
 - ✓ Remova o dispositivo USB da unidade.

Conexão da Antena FM

Conecte a antena FM (fornecida) para sintonizar emissoras de rádio.

1. Conecte o fio da antena FM ao conector da antena FM.

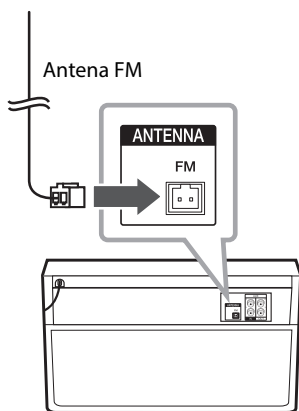

Nota:

- ⊙ **Assegure-se de esticar completamente o fio da antena FM.**

Operações Básicas

Operações CD / USB

1. Insira o disco pressionando a tecla **▲** no controle remoto ou a tecla **▲** na unidade ou conecte o dispositivo USB à porta USB da unidade.
2. Selecione a função CD ou USB pressionando a tecla **F (FUNCTION)** (unidade ou controle remoto).

Ação	Função
Parar	Pressione ■ (controle remoto) ou □ (unidade).
Reproduzir	Pressione ▶/ no controle remoto ou > na unidade.
Pausar	Pressione ▶/ no controle remoto ou > na unidade.
Busca em avanço ou retrocesso.	Mantenha pressionado ◀◀/▶▶ no controle remoto ou ◀◀/▶▶ na unidade durante a reprodução e solte no ponto desejado.
Selecionar arquivos ou faixas diretamente	Pressione as teclas numéricas 0-9 no controle remoto para ir ao arquivo ou faixa desejada.
Voltar/Avançar arquivos ou faixas	<p>⊙ Em modo parado (STOP):</p> <p>Pressione ◀◀/▶▶ no controle remoto ou ◀◀/▶▶ na unidade para avançar à próxima faixa/arquivo ou voltar para faixa/arquivo anterior.</p> <p>⊙ Durante a reprodução:</p> <p>Pressione ▶▶ no controle remoto ou >> na unidade para ir à próxima faixa/arquivo.</p> <p>Reproduzindo menos que 2 segundos, pressione ◀◀ no controle remoto ou ◀◀ na unidade para voltar à faixa/arquivo anterior.</p> <p>Reproduzindo mais que 3 segundos, pressione ◀◀ no controle remoto ou ◀◀ na unidade para voltar ao início da faixa/arquivo atual.</p>
	Reproduzir repetidamente ou aleatoriamente

! Sobre a função repetir:

- ⦿ A cada acionamento da tecla, o display muda na seguinte ordem:

USB	MP3/WMA/CD	CD de Áudio
RPT 1	RPT 1	RPT 1
RPT* DIR	RPT DIR	-
RPT ALL	RPT ALL	RPT ALL
RANDOM	RANDOM	RANDOM
OFF	OFF	OFF

- ⦿ ***DIR = Diretório (Pasta de arquivos).**
 - ✓ Ao reproduzir uma lista programada, somente RPT 1 e RPT ALL estarão disponíveis.
 - ✓ A unidade possui a função resumo, ao desligar (standby) ou selecionar outra função, é possível reproduzir a faixa a partir do ponto onde parou.
 - ✓ Ao deixar a bandeja de disco aberta durante 5 minutos, ela irá fechar automaticamente.

Auto Play

- ⦿ Os CD's de áudio e discos (MP3/WMA) serão reproduzidos automaticamente após fechamento da bandeja de discos.
- ⦿ Quando estiver usando outra função e abrir/fechar a bandeja de disco, a função mudará automaticamente para CD.

Selecionando pastas e arquivos MP3/WMA

1. Pressione **PRESET FOLDER** \wedge / \vee no controle remoto repetidamente até a pasta desejada ser visualizada.
2. Pressione **▶/||** para reproduzir. O primeiro arquivo da pasta será reproduzido.

! Notas:

- ⦿ A estrutura de pastas e arquivos em um CD/USB serão reconhecidos da seguinte forma:

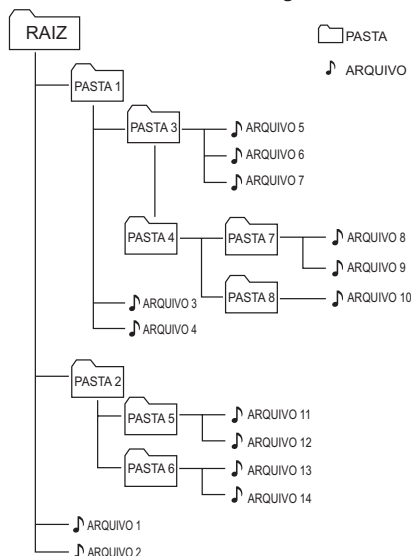

- ⦿ Se não houver arquivo em uma pasta, ela não irá ser exibida.
- ⦿ As pastas serão exibidas na seguinte ordem: RAIZ → PASTA 1 → PASTA 3 → PASTA 7 → PASTA 8 → PASTA 5 → PASTA 6. A exibição no display segue o nome das pastas no dispositivo. Para uma correta exibição evite usar caracteres especiais para nomear as pastas.
- ⦿ Ao selecionar uma pasta os arquivos serão reproduzidos em ordem, do primeiro até o último arquivo da pasta.
- ⦿ Arquivos e pastas serão apresentados em ordem registradas e podem ser apresentados de forma diferente de acordo com as circunstâncias dos discos.
- ⦿ *RAIZ: É o primeiro diretório a ser visualizado quando o dispositivo for conectado ao computador.

Excluindo arquivos MP3/WMA

Exclua arquivo, pasta ou formate a unidade USB, pressionando a tecla **DELETE** (controle remoto). Esta função é suportada apenas em modo parado e somente em dispositivos USB.

1. Selecione o arquivo desejado e pressione a tecla **DELETE**.

Selecione a pasta desejada pressionando **PRE-SET FOLDER** \wedge/V (controle remoto) e pressione **DELETE** (controle remoto).

- ✓ Mantenha pressionada a tecla **DELETE** para formatar o dispositivo USB.

Ou

- ✓ Para selecionar uma função, pressione **DELETE** repetidamente. As funções disponíveis são **DEL FILE** \rightarrow **DEL DIR** \rightarrow **FORMAT**. Respectivamente, **EXCLUIR ARQUIVO** \rightarrow **EXCLUIR PASTA** \rightarrow **FORMATAR USB**.

2. Confirme a função pressionando **►/II** (controle remoto) / **>II** (unidade) ou cancele pressionando **■** (controle remoto) ou **□** na unidade.
 - Estas funções excluem o arquivo/pasta ou formata o dispositivo definitivamente. Exclusão ou formatação são ações de responsabilidade do usuário.

! Cuidado:

- Não remova o dispositivo USB durante uso (reproduzir, apagar, etc).
- Recomendamos fazer backup dos arquivos salvos no dispositivo USB.
- Para dispositivos protegidos, a função excluir/formatar pode não estar disponível.

Efeitos de Reprodução

Reprodução AUTO DJ

A função **Auto DJ** diminui os intervalos entre o fim de uma faixa e o início da outra, equalizando o volume entre faixas proporcionando um reprodução sem interrupções.

Pressione a tecla **AUTO DJ** (controle remoto) repetidamente, a janela do display muda na seguinte ordem: **AUTO DJ RANDOM** \rightarrow **AUTO DJ SEQUENTIAL** \rightarrow **AUTO DJ OFF** (MODO DESATIVADO).

Modo	Janela do Display	Descrição
OFF	AUTO DJ OFF	-
RANDOM	AUTO DJ RANDOM	Modo aleatório de reprodução.

REPEAT	AUTO DJ SEQUENTIAL	Modo de reprodução sequencialmente repetida (ordem de faixas).
--------	--------------------	--

! Notas:

- O modo **AUTO DJ** não suporta a função busca de seção dentro de uma faixa/arquivo ou para reproduzir repetidamente ou aleatoriamente.
- Ao mudar de função ou interromper a reprodução usando a tecla **■** (controle remoto) ou **□** (unidade), o modo **AUTO DJ** será desativado.
- A função **AUTO DJ** não é suportada em arquivos de música cuja a duração seja menor que 60 segundos.
- Quando estiver usando **AUTO DJ**, a função **USB REC** estará indisponível.
- Ao reproduzir uma Lista Programada, somente **AUTO DJ SEQUENTIAL** estará disponível.

Usando a Tecnologia Bluetooth

Sobre o Bluetooth

Bluetooth é uma tecnologia de comunicação sem fio para conexão de curto alcance.

O som poderá ser interrompido quando a conexão sofrer interferência eletromagnética ou se o dispositivo for conectado em outro local.

A conexão de dispositivos individuais com a tecnologia sem fios **Bluetooth®** não está sujeito a cobranças.

Um telefone celular com tecnologia sem fios **Bluetooth®** pode ser utilizado em cascata se a conexão tiver sido efetuada via tecnologia sem fios **Bluetooth®**.

Dispositivos disponíveis: telefone celular, MP3, laptop, PDA.

Perfis Bluetooth

Para utilizar a tecnologia sem fio Bluetooth, os dispositivos devem ser capazes de interpretar certos perfis. Esta unidade é compatível com o perfil A2DP (Perfil Avançado de Distribuição de Áudio) com Codec SBC.

Ouvir música armazenada no dispositivo Bluetooth

Parar a unidade e o dispositivo Bluetooth

Antes de iniciar o procedimento de conexão, verifique se o recurso Bluetooth está ativado no seu dispositivo bluetooth. Consulte o Manual de Instruções do seu dispositivo Bluetooth para mais detalhes. Uma vez que a operação de conexão for realizada, não será necessário refazê-la novamente.

1. Pressione repetidamente a tecla **F / WIRELESS BOOM** (na unidade) ou **F** (controle remoto) até que a função **BT** (Bluetooth) seja selecionada. Será exibido na janela do display "**BT READY**".
2. Acesse as configurações Bluetooth do dispositivo externo e conecte-se a unidade. Quando procurar por esta unidade com o dispositivo Bluetooth, uma lista dos dispositivos encontrados poderão ser exibidos no dispositivo Bluetooth (dependendo do tipo de dispositivo Bluetooth).
Sua unidade aparece como "LG OM4560(XX)".

! Notas:

- ⊙ XX significa os dois últimos dígitos do endereço BT. Por exemplo, se sua unidade tem um endereço BT - 9C:02:98:4A:F7:08, será exibido "LG OM4560(08)" no seu dispositivo Bluetooth.
 - ⊙ Dependendo do tipo, alguns dispositivos Bluetooth possuem formas diferentes de pareamento. Entre com o código PIN (0000) quando necessário.
 - ⊙ Utilizando o método descrito acima, será possível conectar a unidade simultaneamente com até 3 dispositivos Bluetooth.
 - ⊙ O multi-pareamento será suportado somente em dispositivos Android ou iOS (o multi-pareamento pode não ser suportado dependendo das especificações do dispositivo conectado).
 - ⊙ Dispositivo Bluetooth removível ou destacável (por exemplo Dongle etc.) não suporta multi-pareamento.
 - ⊙ É possível conectar somente um dispositivo Bluetooth na unidade MASTER (PRINCIPAL). Não é possível conectar o dispositivo Bluetooth na unidade SLAVE (ESCRAVO).
3. Após a conexão entre o dispositivo e a unidade, a exibição no display mudará automaticamente para "**PAIRED**". **BT** será exibido na janela do display.

! Notas:

- ⊙ Ao conectar um dispositivo que suporte multi-pareamento, "**PAIRED**" será exibido momentaneamente na janela do display.
 - ⊙ Se a função estiver indisponível, para o nome do dispositivo será exibido na unidade "-".
4. Reproduza suas músicas.

Para uma correta reprodução, consulte sempre o manual do dispositivo bluetooth para mais detalhes sobre formatos de reprodução compatíveis.

! Notas:

- ⊙ Tenha cuidado! Para evitar distorções na unidade, não use o volume máximo no dispositivo Bluetooth. Aplique um nível de volume adequado para ouvir suas músicas.
- ⊙ Para uma boa conexão, o dispositivo e a unidade devem estar o mais próximo possível.

No entanto, poderá haver mau funcionamento nos casos abaixo:

- ✓ Houver obstáculos entre a unidade e o dispositivo Bluetooth.
- ✓ Houver dispositivo utilizando a mesma frequência da tecnologia **Bluetooth®**, como equipamentos médicos, forno micro-ondas ou dispositivo sem fio.
- ⊙ Ao reiniciar a unidade será necessário conectar novamente o dispositivo Bluetooth.
- ⊙ Mesmo que esta unidade esteja conectada com até 3 dispositivos Bluetooth, será possível reproduzir e controlar a música usando apenas um dos dispositivos conectados.
- ⊙ Quando esta unidade estiver conectada com múltiplos dispositivos Bluetooth, apenas um dispositivo que estiver reproduzindo irá manter a conexão Bluetooth mesmo após a mudança de função.
- ⊙ O som poderá ser interrompido quando a conexão sofrer algum tipo de interferência.
- ⊙ Não é possível controlar o dispositivo Bluetooth usando esta unidade.
- ⊙ Dependendo do tipo do dispositivo, você não poderá ser capaz de usar a função Bluetooth.
- ⊙ Desfrute do sistema sem fio usando o smartphone, MP3 Player, Notebook, etc.
- ⊙ Se houver uma grande distância entre o seu dispositivo Bluetooth e a unidade, a qualidade do som será baixa.
- ⊙ A conexão Bluetooth será desconectada quando a unidade estiver desligada ou o dispositivo Bluetooth estiver muito longe da unidade.
- ⊙ Caso a conexão Bluetooth seja perdida, conecte novamente o dispositivo à unidade.



- ⊙ “BT READY” será exibido na janela do display, quando o dispositivo bluetooth não estiver conectado.
- ⊙ Ao usar a função BT, ajuste o volume para um nível adequado no dispositivo Bluetooth.
- ⊙ Se não estiver na função BT, apenas um dispositivo pode ser conectado.
- ⊙ Quando usar uma TV LG conectada a um dispositivo Bluetooth, ela será desconectada e o dispositivo será conectado à unidade.
- ⊙ Quando você conectar o dispositivo Bluetooth (dispositivo iOS etc.) a esta unidade ou operar o dispositivo, o nível de volume poderá ser sincronizado.

Usando o aplicativo “Music Flow Bluetooth”

! Nota:

- ⊙ O aplicativo “**Music Flow Bluetooth**” está disponível somente para dispositivos compatíveis com o sistema Android.

Sobre o aplicativo “Music Flow Bluetooth”

Com o aplicativo “**Music Flow Bluetooth**” tenha acesso a novas funcionalidades disponíveis para controle da unidade.

Desfrute de mais recursos, efetue agora mesmo o download do aplicativo “**Music Flow Bluetooth**” disponibilizado gratuitamente

Instalando o aplicativo no dispositivo Bluetooth

Existe duas maneiras de instalar o aplicativo “**Music Flow Bluetooth**” no seu dispositivo.

Instalar usando o QR code

1. Instale o aplicativo “**Music Flow Bluetooth**” usando o QR code. Use um software de digitalização para digitalizá-lo.



2. Confirme a abertura do link para efetuar o download do aplicativo.
3. Na loja da Google, clique no botão “**Instalar**”.

! Notas:

- ⊙ Certifique-se de que seu dispositivo Bluetooth está conectado à internet.
- ⊙ Certifique-se de que seu dispositivo Bluetooth está equipado com “Google Android Market (Google Play Store)”.
- ⊙ Certifique-se de que seu dispositivo possui o aplicativo para leitura de código QR. Se não, baixe-o do “Google Android Market (Google Play Store)”.
- ⊙ Dependendo da área, o código QR pode não funcionar.

Instalar usando o “Google Android Market (Google Play Store)”

1. Toque no ícone “Google Android Market (Google Play Store)”.
2. Na barra de busca, digite “Music Flow Bluetooth” e inicie a pesquisa.
3. Na lista de resultados, localize e toque no aplicativo.
4. Inicie o processo de instalação tocando no item “**INSTALAR**”.

! Notas:

- ⊙ Certifique-se de que seu dispositivo Bluetooth está conectado à internet.
- ⊙ Certifique-se de que seu dispositivo Bluetooth está equipado com “Google Android Market (Google Play Store)”.

Ativando o uso do aplicativo

O uso do aplicativo facilita a conexão e o uso do dispositivo bluetooth nesta unidade.

1. Toque no ícone do aplicativo “**Music Flow Bluetooth**” para executá-lo. No aplicativo, acesse o menu principal e selecione o item desejado.
2. Para ativar o guia de utilização, acesse **Início > Configuração** e ative a opção **Guia do Utilizador**. Para mais detalhes de uso, acesse no menu **Configuração** a opção **Ajuda**.

! Notas:

- ⊙ O aplicativo “**Music Flow Bluetooth**” está disponível somente para o Android 4.0.3 ou superior.
- ⊙ Ao usar o aplicativo “**Music Flow Bluetooth**” para operação, pode haver algumas diferenças de uso entre o aplicativo e o controle remoto fornecido. Use o controle remoto fornecido, conforme sua necessidade.
- ⊙ O aplicativo “**Music Flow Bluetooth**” poderá não funcionar dependendo do dispositivo bluetooth.





- ⊙ Após a conexão do aplicativo "Music Flow Bluetooth", se a música não puder ser emitida a partir do dispositivo, tente refazer o processo de conexão novamente.
 - ⊙ Ao operar outros aplicativos ou alterar as configurações em seu dispositivo Bluetooth enquanto estiver usando o aplicativo "Music Flow Bluetooth", o aplicativo "Music Flow Bluetooth" poderá operar de forma anormal.
 - ⊙ Quando o aplicativo "Music Flow Bluetooth" operar de forma anormal, verifique o seu dispositivo Bluetooth e a conexão do aplicativo "Music Flow Bluetooth" e, em seguida, tente se conectar novamente.
 - ⊙ Dependendo da versão do Android, poderão existir algumas diferenças de operação do "Music Flow Bluetooth".
 - ⊙ Verifique a configuração do Bluetooth no seu dispositivo se a conexão do aplicativo "Music Flow Bluetooth" não estiver funcionando corretamente.
2. Pressione a tecla **TUNING -/+** no controle remoto ou **|<</>>|** na unidade para selecionar a frequência desejada.
 3. Pressione **PROGRAM/MEMORY** (controle remoto). Um número pré-selecionado piscará na janela do display.
 4. Pressione a tecla **PRESET FOLDER ^/V** e selecione o número desejado para a estação.
 5. Pressione novamente a tecla **PROGRAM/MEMORY** no controle remoto, a estação será memorizada.
 6. Repita os passos 2 até 5 para memorizar outras estações.
 7. Para selecionar uma estação, pressione a tecla **PRESET FOLDER ^/V** ou as teclas numéricas de **0-9** (controle remoto).

Função Rádio

Antes de iniciar o uso da função, certifique-se de que a antena FM está conectada corretamente.

Ouvindo estações de Rádio

1. Ligue a unidade. Pressione a tecla **F / WIRELESS BOOM** (unidade) ou **F** (controle remoto) até FM aparecer na janela do display.

A última estação sintonizada será exibida no display.

2. Sintonização Automática:

Mantenha pressionada a tecla **TUNING -/+** no controle remoto ou **|<</>>|** na unidade por aproximadamente 2 segundos até a indicação de frequência mudar, em seguida solte-a. A busca para quando a unidade sintoniza uma estação.

Ou

Sintonização Manual:

Pressione repetidamente **TUNING -/+** no controle remoto ou **|<</>>|** na unidade.

3. Ajuste o nível sonoro usando **VOL +/-** na unidade ou no controle remoto.

Memorizar estações de Rádio

Memorize até 50 estações para FM. Ao memorizar diminua o volume para diminuir o nível de ruído durante a sintonização.

1. Ligue a unidade. Pressione a tecla **F / WIRELESS BOOM** (unidade) até FM aparecer na janela do display.

Deletar todas as estações de rádio memorizadas

1. Mantenha pressionada a tecla **PROGRAM/MEMORY** no controle remoto até "ERASE ALL" piscar na janela do display.
2. Em seguida pressione-a novamente para apagar todas as estações salvas.

Ajustes de Som

Definindo o modo de som

Esta unidade possui diversos tipos de sons pré-programados. Selecione o modo de som desejado pressionando a tecla **SOUND EFFECT** (controle remoto). Os modos de equalização podem ser diferentes, dependendo das fontes e do efeito de som.

Display	Descrição
POP CLASSIC JAZZ ROCK	Estes efeitos fornecem, conforme a equalização selecionada, um ambiente sonoro com uma sensação rica e real.
BASS (BASS BLAST)	Durante a reprodução, reforce os agudos, baixos e os efeitos de som surround.
FOOT BALL	Este modo sonoro simula o efeito em um estádio de futebol.
STANDARD	Desfrute de efeitos sonoros com níveis padrões para qualquer tipo de conteúdo.



SAMBA, BANDA, MERENGUE, AXE, SALSALSA, SERTANEJ, CUMBIA, TECNO BR, FORRO, ARABIC, DANGDUT, AFRO, INDIA, FUNK, REGUETON	Selecione um efeito de som regional. SAMBA, BANDA, MERENGUE, AXE = AXÉ, SALSALSA, SERTANEJ = SERTANEJO, CUMBIA, TECNO BR = TECNO BREGA, FORRO = FORRÓ, ARABIC, DANGDUT, AFRO, INDIA, FUNK, REGUETON
--	--

! Notas:

- ⊙ Selecione rapidamente os modos sonoros exclusivos para o Brasil pressionando a tecla **REGION EQ** (controle remoto).
- ⊙ Mantenha pressionada a tecla **REGION EQ / BASS BLAST** por aproximadamente 3 segundos (unidade) para selecionar diretamente o efeito **BASS** (**BASS BLAST**).

Operações Avançadas

Gravando para USB

Grave as músicas de várias fontes (CD, AUX, FM (rádio)) para o dispositivo USB.

1. Conecte o dispositivo USB na unidade.
2. Selecione a fonte de entrada pressionando a tecla **F / WIRELESS BOOM** (unidade) ou **F** (controle remoto).

Gravando uma faixa/arquivo: Grave para o dispositivo USB após iniciar a reprodução de um arquivo/faixa desejada.

Gravando todas as faixas/arquivos: Em modo parado (STOP) inicie a gravação de todas as faixas/arquivos.

Gravando a lista Programada: Após exibir a lista programada, grave-a para o dispositivo USB (consulte a seção **Reprodução Programada** para maiores detalhes).

3. Inicie a gravação pressionando a tecla **USB REC/ DEMO** (unidade) ou **USB REC** (controle remoto).
4. Para parar a gravação, pressione a tecla na unidade ou no controle remoto.

Pausando a Gravação

Durante a gravação, pressione a tecla **▶/||** no controle remoto ou **>||** na unidade para fazer uma pausa na gravação. Para continuar a gravação, pressione-a novamente. Função disponível somente em FM (Rádio)/AUX.

! Notas:

- ⊙ Durante uma gravação em velocidade **X1 SPEED** (CD de Áudio), será possível controlar a intensidade sonora do microfone usando as teclas **MIC +/-**.
- ⊙ **VOICE CANCELLER** ou **KEY CHANGER** serão reiniciados, ao usar a função de gravação.
- ⊙ **VOICE CANCELLER** ou **KEY CHANGER** não poderão ser operados durante a função de gravação.

Selecionando a taxa de bits e a velocidade da gravação

Para selecionar a taxa de bits ou a velocidade, recomendamos que a reprodução esteja parada.

1. Mantenha pressionada a tecla **USB REC** (controle remoto) **USB REC/DEMO** (unidade) por mais de 3 segundos.
2. Pressione a tecla **|<</>>|** (unidade) ou a tecla **|<</>>|** (controle remoto) para selecionar a taxa de bits desejada.
3. Pressione a tecla **USB REC** (controle remoto) ou **USB REC/DEMO** (unidade) para confirmar o ajuste.
4. Pressione a tecla **|<</>>|** (unidade) ou a tecla **|<</>>|** (controle remoto) para selecionar a velocidade da gravação desejada (somente CD de Áudio).

X1 SPEED (normal): Nesta velocidade é possível ouvir a música enquanto grava.

X2 SPEED (rápida): Nesta velocidade será efetuada a gravação sem reprodução.

5. Pressione a tecla **USB REC** (controle remoto) ou **USB REC/DEMO** (unidade) para finalizar o ajuste.

DIREITOS DE CÓPIA

A realização de cópias não autorizadas, de cópia de material protegido, incluindo programas de computador, arquivos, transmissões e gravações sonoras, podem ser uma violação de direitos autorais e constituírem um crime de acordo com a legislação em vigor.

Este equipamento não deve ser utilizado para tais fins.

Seja responsável, respeite os direitos autorais.

! Notas:

- ⊙ Verifique na janela do display o percentual da gravação atual (somente CD/MP3/WMA).
- ⊙ Ao gravar CD que contenha arquivos MP3/ WMA, não haverá reprodução sonora.

- ⦿ Durante uma gravação do CD para USB, independente do ajuste sonoro (controle de volume), a unidade manterá a gravação num nível sonoro estável.
- ⦿ Ao parar a gravação durante a reprodução, os dados armazenados até este momento serão gravados (exceto arquivos MP3/WMA).
- ⦿ Não remova o dispositivo USB ou desligue a unidade durante a gravação. Caso o faça, um arquivo incompleto poderá ser gravado e não poderá ser excluído no PC.
- ⦿ Se a gravação para o dispositivo USB não funcionar, as mensagens "NO USB", "ERROR", "USB FULL", "NOT SUPPORT" ou "FILE MAX" poderão aparecer na janela do display.
- ⦿ Dispositivos como HDD Externo, Multi-Leitor de Cartões não funcionam na unidade. Não tente usá-los!
- ⦿ Para gravações longas o tamanho máximo de um arquivo é de 512 Mb.
- ⦿ Não é possível gravar mais do que 2000 arquivos.
- ⦿ Não é possível gravar no modo AUTO DJ.
- ⦿ Na função CD, os efeitos sonoros aplicados com MIC serão gravados somente na velocidade X1 SPEED.
- ⦿ Caso o arquivo MP3/WMA não seja suportado, a gravação do arquivo poderá ser interrompida.
- ⦿ Os arquivos serão armazenados e visualizados (no computador) conforme abaixo:

CD de Áudio	MP3/WMA
<pre> CD_REC ├── TRACK_0001 ├── TRACK_0002 ├── : └── : </pre>	<pre> FILE_REC ├── ABC(File name) ├── DEF(File name) ├── : └── : </pre>
AUX	RÁDIO
<pre> OTHERS_REC ├── AUDIO_0001 ├── AUDIO_0002 ├── : └── : </pre>	<pre> TUNER_REC ├── AUDIO_0001_107-7FM ├── : ├── : └── : </pre>

RÁDIO: A frequência da estação atual será exibida.

Reprodução Programada (lista)

Esta função permite armazenar temporariamente uma lista de faixas favoritas de um CD ou dispositivo USB conectado.

Uma lista programada pode conter até 20 faixas e não é possível combinar faixas de várias funções (CD, USB). Porém a unidade salvará a lista criada em cada função (CD, USB).

Criando uma Lista Programada

1. Insira um CD ou conecte um dispositivo USB, se a reprodução iniciar pressione **■** (controle remoto). Em seguida, pressione **PROGRAM/MEMORY** (controle remoto).
2. Pressione **◀◀▶▶** no controle remoto para selecionar uma faixa/arquivo.
3. Pressione **PROGRAM/MEMORY** novamente e salve a faixa selecionada. Para mais faixas, repita os passos 2 ~ 3.
4. Com o modo ativado, modifique a lista programada pressionando **PRESET-FOLDER ^/V** para selecionar a faixa a ser modificada. Selecione outro arquivo/faixa e pressione **PROGRAM/MEMORY** novamente para salvar a alteração.
5. Pressione **▶/||** (controle remoto) para iniciar a reprodução da lista programada.

! Nota:

- ⦿ Ao criar ou modificar a lista programada, o modo **REPEAT** será desativado.

Apagar faixas da Lista Programada

Para apagar faixas da lista programada é necessário acessar o modo de edição.

1. Pressione **PROGRAM/MEMORY** (controle remoto) com a reprodução parada.
2. Selecione uma faixa pressionando **PROGRAM/MEMORY** ou **PRESET-FOLDER ^/V** repetidamente.
3. Pressione **DELETE** (controle remoto) para apagar a faixa selecionada. Para apagar continuamente pressione-a repetidamente.

! Notas:

- ⦿ **A reprodução da lista será cancelada caso:**
 - ✓ Mudar a função.
 - ✓ Desligar/Ligar a unidade.
 - ✓ Usar as teclas numéricas do controle remoto.
- ⦿ **A Lista Programada será apagada caso:**
 - ✓ Remover o disco ou dispositivo USB.
 - ✓ Deletar ou gravar arquivos de música no dispositivo USB.
 - ✓ Desconectar o cabo de força.



Outras Operações

Desligar o som temporariamente

Pressione **MUTE**  para silenciar a unidade.

Desabilite o som da unidade, por exemplo, para atender o telefone. A informação "**MUTE**" será exibida na janela do display.

Para cancelar a função pressione a tecla **MUTE**  novamente ou altere o nível sonoro (**VOL+/-**).

Exibindo informações do arquivo (ID3 TAG)

Ao reproduzir arquivos no formato MP3 que contêm informações como, título, artista, gênero e etc, visualize as informações pressionando a tecla **INFO** no controle remoto.

Para retornar ao modo de reprodução normal pressione a tecla **INFO** novamente.

Função DEMO (Demonstração)

No modo standby, pressione a tecla **USB REC/DEMO** na unidade para que o modo de demonstração automática seja visualizado na janela do display. Para cancelar a função, pressione a tecla **USB REC/DEMO** novamente.

! Notas:

- Esta unidade irá manter o status DEMO, mesmo se o cabo de força for desconectado.
- Durante o modo DEMO algumas funções poderão ser utilizadas. Ao utilizá-las o modo será temporariamente suspenso.
- Caso nenhuma tecla seja acionada em um período de 10 segundos, a função DEMO será reproduzida automaticamente.

Usando o Microfone

- Conecte o microfone na entrada **MIC**.
- Reproduza a música desejada.
- Cante junto com a música. Ajuste o volume do microfone pressionando **MIC +/-**.

! Notas:

- Quando não estiver utilizando o microfone, ajuste o **MIC +/-** para o nível mínimo ou remova o microfone da entrada.
- Se o microfone estiver muito perto da unidade, um som agudo pode ser produzido (microfonia). Neste caso, afaste o microfone da unidade ou diminua o nível sonoro usando a tecla **MIC +/-** na unidade.

- Se o som através do Microfone for extremamente alto, o som pode ficar distorcido. Neste caso, pressione a tecla **MIC +/-** até selecionar o nível mínimo.

VOICE CANCELLER (Cancelador de Voz)

Esta função reduz a voz do cantor de uma música em várias fontes de entrada.

- Pressione **VOICE CANCELLER**, A informação **ON** será exibida na janela do display.
- Para cancelar a função, pressione **VOICE CANCELLER** novamente.

A qualidade do **VOICE CANCELLER** pode ser diferente dependendo das condições de gravação dos arquivos de música.

! Notas:

- Esta função está disponível nas funções **CD**, **USB** ou **BT (Bluetooth)**.
- Se a função não estiver disponível, "**NOT SUPPORT**" será exibido na janela do display.
- Esta função está disponível para uso somente quando um microfone estiver conectado.
- Se um microfone não estiver conectado, "**NOT SUPPORT**" será exibido na janela do display.
- Para inicializar, altere a função ou desconecte o microfone.
- Esta função não está disponível na fonte MONO.
- Esta função não pode ser inicializada, dependendo do status dos dispositivos conectados.

KEY CHANGER

Ajuste a nota musical em 9 níveis (4 notas altas, 4 baixas e 1 original).

Para a nota sustenido (#), pressione **KEY CHANGER (#)** no controle remoto repetidamente durante a reprodução.

Para notas bemóis (b), pressione **KEY CHANGER (b)** no controle remoto repetidamente durante a reprodução.

! Notas:

- Esta função está disponível nas funções **CD**, **USB** ou **BT (Bluetooth)**.
- Se um microfone não estiver conectado, "**NOT SUPPORT**" será exibido na janela do display.
- Para inicializar, altere a função, desconecte o microfone ou mude a música.
- Esta função não pode ser inicializada, dependendo do status dos dispositivos conectados.



Função LIGHTING (Iluminação)

Com a função iluminação da unidade (alto falante) crie uma ambiente de clube dançante.

1. Pressione **LIGHTING / X-BOOM PLUS** na unidade.
A cada acionamento o modo muda na ordem:
OFF → SPARKLE → VOLCANO → POLICE → THUNDER → PSYCHE → CAOS → OFF.

Notas:

- A função LIGHTING está disponível em todas as funções.
- A função manterá o modo anterior ao pressionar a tecla **LIGHTING / X-BOOM PLUS**. Pressione-a novamente para alterar o modo de iluminação.
- A operação pode ser diferente dependendo da música reproduzida, dispositivo conectado ou status de configuração.

Ajustando o Relógio

1. Ligue a unidade.
2. Mantenha pressionada a tecla **CLOCK** (controle remoto).
3. Com os indicadores piscando, selecione um ciclo de 12 ou 24 horas pressionando **◀◀/▶▶** no controle remoto.

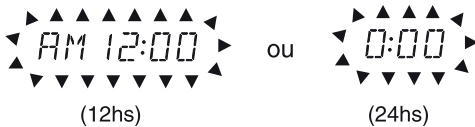

4. Pressione **SET** (controle remoto) para confirmar o ajuste.
5. Selecione as horas pressionando **◀◀/▶▶** no controle remoto.
6. Pressione **SET** (controle remoto) para confirmar o ajuste.
7. Selecione os minutos pressionando **◀◀/▶▶** no controle remoto.
8. Pressione **SET** (controle remoto) para confirmar o ajuste.

Ajustando (sincronizando) o relógio através do aplicativo "Music Flow Bluetooth"

Instale o aplicativo "Music Flow Bluetooth" no seu dispositivo Android.

O relógio da unidade será automaticamente sincronizado com o dispositivo ao ativar a conexão Bluetooth via aplicativo "Music Flow Bluetooth".

Usando a unidade como um despertador

1. Ligue a unidade.
2. Mantenha pressionada a tecla **ALARM** (controle remoto).
3. Pressione **◀◀/▶▶** no controle remoto para alterar as horas e os minutos e em seguida pressione **SET** (controle remoto) para salvar.
4. Pressione **◀◀/▶▶** no controle remoto para selecionar a função (CD, USB, TUNER (Rádio)) e em seguida pressione **SET** (controle remoto) para salvar.
 - ✓ Pressione **◀◀/▶▶** para selecionar um número na memória. Quando você selecionar **TUNER** (Rádio) e então pressione **SET**.
 - Se não houver número na memória, este passo será ignorado.
5. Pressione **◀◀/▶▶** no controle remoto para ajustar o nível do volume e em seguida pressione **SET** (controle remoto) para salvar.

Notas:

- Para visualizar a hora na unidade, pressione a tecla **CLOCK**, mesmo com a unidade desligada (modo standby).
- Para usar a função **ALARME** é necessário que o ajuste de horas esteja definido.
- Mesmo com a unidade desligada (modo standby), verifique os ajustes de hora e alarme (caso esteja ativado) pressionando a tecla **ALARM**.
- Com a unidade ligada, pressione a tecla **ALARM** para ativar (**ON**) ou desativar (**OFF**) a função.

Função Sleep Timer

1. Para ativar a função pressione a tecla **SLEEP** (controle remoto) repetidamente (a intensidade do indicador luminoso no display será reduzida). Será exibido SLEEP 180, informando que a unidade irá desligar após 180 minutos. A cada acionamento da tecla, o intervalo de tempo muda na ordem: 180 → 150 → 120 → 90 → 80 → 70 → 60 → 50 → 40 → 30 → 20 → 10...
2. Pressione a tecla **SLEEP** para verificar o tempo que resta até o desligamento da unidade.

Cancelando a Função Sleep Timer

Para cancelar a função, pressione a tecla **SLEEP** repetidamente até a informação "SLEEP" desaparecer da janela do display.





Função Dimmer

Ao pressionar a tecla **SLEEP**, a função **DIMMER** é acionada, reduzindo a intensidade do indicador luminoso no display.

Para cancelar esta função, pressione a tecla **SLEEP** novamente até que os indicadores sejam ligados novamente.

Auto Power Down

Esta unidade será desligada automaticamente para reduzir o consumo de energia caso não esteja conectada a um dispositivo externo e não seja usada por 20 minutos.

O mesmo ocorrerá após seis horas, caso você conecte esta unidade a outro dispositivo usando a entrada analógica.

! Notas:

- A função Auto Power Down é aplicada somente a unidade MASTER (PRINCIPAL) no caso da conexão Wireless X-Boom Plus. No caso de unidade SLAVE (ESCRAVO), Auto Power Down está disponível após desconectar a unidade MASTER (PRINCIPAL) e a unidade SLAVE (ESCRAVO).

Desconectar rede ou dispositivo sem fio

Desligue a unidade pressionando a tecla **POWER** por mais de 5 segundos.

Auto Power On

Esta unidade ligará automaticamente quando a fonte de entrada for uma TV LG ou um dispositivo Bluetooth. Ao tentar conectar o dispositivo, a unidade ligará e se conectará automaticamente.

! Notas:

- Dependendo do dispositivo conectado, esta função poderá não funcionar.
- Dependendo do dispositivo conectado, a unidade será ligada, mas a função Bluetooth pode não ser conectada.
- Ao desconectar a conexão Bluetooth através desta unidade, alguns dispositivos Bluetooth irão tentar conectar-se à unidade continuamente. Portanto recomenda-se desconectar a conexão antes de desligar a unidade.
- Se você tentar conectar-se ao aplicativo "Music Flow Bluetooth", a função Bluetooth desta unidade será ligada.
- Se você ligar a unidade usando uma TV LG ou a função Bluetooth, a função apropriada desta unidade será ligada.

- Com o pareamento efetuado (dispositivo x unidade), a unidade poderá ser ligada automaticamente usando o dispositivo pareado.

- Ao desligar a unidade pressionando a tecla **POWER** por mais de 5 segundos, a função Auto Power On será desativada. Para ativá-la, ligue a unidade.

Mudar de função automaticamente

A mudança para as entradas **Bluetooth** e **LG TV** são efetuadas automaticamente a partir do reconhecimento do sinal pela unidade.

Conectar via Bluetooth

Ao tentar conectar o seu dispositivo **Bluetooth** com esta unidade, a função Bluetooth será selecionada automaticamente.

Conectar com sua TV LG

Ao ligar a TV LG conectada através do LG Sound Sync (conexão sem fio), esta unidade mudará automaticamente para a função LG TV.

! Notas:

- Esta função não está disponível durante a gravação ou exclusão.
- Esta função somente atuará com dispositivos que forem previamente conectados.

LG Sound Sync

Sound Sync
Wireless

Controle algumas funções desta unidade através do controle remoto de sua TV caso ela seja compatível com LG Sound Sync. Certifique-se de que o logotipo LG Sound Sync, esteja disponível em sua TV. Funções controláveis através do controle remoto da TV LG: aumentar/diminuir volume e mudo (MUTE). Consulte o manual de instruções da TV para obter maiores detalhes da função LG Sound Sync.

1. Ligue a unidade pressionando tecla **⏻ (Power)**.
2. Pressione a tecla **F / WIRELESS BOOM** até que a função **LG TV** seja selecionada.
3. Configure a saída de som da TV para ouvir o som através desta unidade.

"PAIRED" aparece na janela do display por cerca de 3 segundos e, em seguida, será visualizado "LG TV" na janela do display se a TV e esta unidade estiverem conectados corretamente.

! Notas:

- É possível usar o controle remoto desta unidade enquanto estiver usando o LG Sound Sync. Se você usar o controle remoto da TV novamente, a unidade sincroniza com a TV.





- Se a conexão falhar, verifique as condições (se está ligada ou a função está selecionada) desta unidade e da TV.
- Certifique-se da condição desta unidade e a conexão nos casos abaixo ao usar o LG Sound Sync.
 - ✓ Ligar a unidade.
 - ✓ Mudar para outra função.
 - ✓ Falha na conexão sem fio causada por interferência ou distância.
- O tempo para desligar esta unidade é diferente dependendo da sua TV.
- Se você tentar alterar a função usando a função LG TV, o volume será alterado de acordo com o nível de volume da LG TV.
- Os detalhes do menu de configurações da TV podem variar conforme o modelo e a versão de software.
- Ao conectar LG Sound Sync quando o aplicativo "Music Flow Bluetooth" estiver conectado, controle através do aplicativo que está disponível.
- Caso desligue a unidade diretamente pressionando a tecla (Power), o LG Sound Sync será desconectado. Para usar essa função novamente, você deverá reconectar a TV e a unidade.
- Se uma TV LG está conectada ao usar o Bluetooth, o Bluetooth será desconectado e a TV LG será conectada.

Conexão Wireless X-Boom Plus

A saída de som da unidade **A** MASTER (PRINCIPAL) será distribuída para a unidade **B** SLAVE (ESCRAVO).

A unidade **B** deve suportar a função **Wireless X-Boom Plus**.

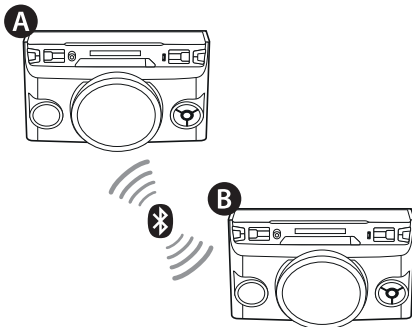

1. Mantenha pressionada a tecla **F / WIRELESS BOOM** na unidade por aproximadamente 3 segundos. No display será exibida a informação **WIRELESS BOOM MODE SELECT**, imediatamente

pressione **◀◀/▶▶** (controle remoto) ou **◀◀/▶▶** (unidade) para selecionar **MASTER (PRINCIPAL)** ou **SLAVE (ESCRAVO)**.

- ✓ Caso não consiga selecionar o modo, será necessário reiniciar a operação.
- ✓ Execute a função para a unidade **A** MASTER (PRINCIPAL) e para a unidade **B** SLAVE (ESCRAVO).

As duas unidades tentarão conectar-se uma com a outra.

2. Quando as unidades forem conectadas, "**SLAVE DEVICE NAME CONNECTED**" será visualizado na unidade **MASTER (PRINCIPAL)** e "**CONNECTED TO MASTER DEVICE NAME**" será visualizado na unidade **SLAVE (ESCRAVO)**.

! Notas:

- Caso utilize o LG Som Sync, esta função ficará indisponível. Caso conecte a função LG TV, "NOT SUPPORT" será visualizado na janela do display.
- É possível usar o microfone na unidade SLAVE (ESCRAVO). Nesta unidade, somente algumas funções serão suportadas.
- É possível conectar apenas um dispositivo **Bluetooth** na unidade MASTER (PRINCIPAL). Não será possível conectar dispositivos Bluetooth na unidade SLAVE (ESCRAVO).
- Quando **Wireless X-Boom Plus** for desconectada, a unidade SLAVE (ESCRAVO) será modificada para a função **BT** (Bluetooth).
- Se a conexão falhar, "FAILED" será visualizado na janela do display.
- A função **MUTE**  será sincronizada entre as unidades.
- A conexão **Wireless X-Boom Plus** será desconectada caso desligue a unidade ou mantenha pressionada a tecla **F / WIRELESS BOOM** na unidade por aproximadamente 3 segundos.
- Quando o **Wireless X-Boom Plus** estiver conectado, você não poderá conectar o X-BOOM PLUS.
- A conexão **Wireless X-Boom Plus** é somente suportada nos dispositivos Android ou iOS.
- A conexão **Wireless X-Boom Plus** não pode ser suportada, dependendo das especificações dos dispositivos conectados ou do sistema operacional (OS).
- Dispositivos Bluetooth removíveis/destacável (Ex. Dongle etc.) não serão suportados pela conexão **Wireless X-Boom Plus**.
- Quando **Wireless X-Boom Plus** estiver conectado, a conexão Bluetooth não está disponível no status de gravação ou exclusão.





Manutenção

Manuseando a Unidade

Transporte da Unidade

Por favor, guarde a embalagem original e os materiais de embalagem. Caso necessite transportar a unidade, para a máxima proteção, reembale a unidade conforme embalado de fábrica.

- Mantenha a superfície exterior limpa
- Não use líquidos voláteis perto da unidade como spray inseticida.
- O processo de limpeza efetuado com força excessiva pode danificar a superfície da unidade ou o alto falante.
- Não deixe produtos de plásticos ou de borracha em contato com a unidade por um longo período de tempo.

Limpeza da Unidade

Para limpar a unidade use um pano macio e seco. Se a superfície estiver extremamente suja, use um pano macio levemente umedecido com detergente neutro. Não use solventes como álcool, benzina ou tiner, pois eles podem danificar a superfície da unidade.

Manutenção da Unidade

Esta unidade é um dispositivo de alta tecnologia e precisão. Se as lentes óticas e o driver de disco estiverem sujos ou gastos, a qualidade do som pode ser reduzida. Para detalhes, por favor contate o centro de serviço técnico autorizado mais próximo.

Notas sobre discos

Manuseando os discos

Não toque no lado de reprodução dos discos. Segure os discos pelas extremidades, para que as digitais não fiquem na superfície. Nunca ponha papel ou adesivos no disco.

Armazenagem dos discos

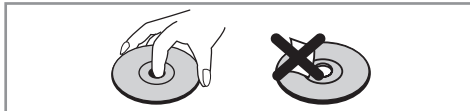

Após a reprodução, guarde o disco em um estojo. Não exponha os discos sob luz solar direta ou de fontes de calor e nunca os deixe dentro de um carro estacionado e exposto diretamente a luz solar.

Limpeza dos discos

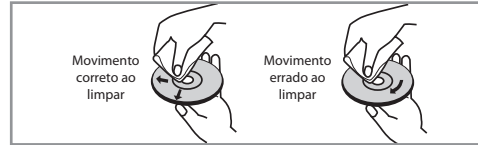

Impressões digitais e sujeiras podem causar distorção sonora. Antes de usar, limpe com um pano macio. Esfregue no sentido do centro do disco para a sua extremidade.

Não use solventes como álcool, benzina ou tiner, limpadores comercialmente disponíveis ou spray anti estático usado para limpeza de disco de vinil.

Licenças e Marcas Comerciais



Tecnologia Bluetooth® é um sistema que permite o contato de rádio entre dispositivos eletrônicos dentro de uma distância máxima de 10 metros.

Conexão de dispositivos individuais sob a tecnologia Bluetooth® tecnologia sem fio não incorrer em quaisquer encargos. Um telefone celular com tecnologia Bluetooth® sem fio pode ser operado através de Cascata se a conexão foi feita via tecnologia Bluetooth®.

A marca Bluetooth® e os logotipos são de propriedade da Bluetooth® SIG, Inc. e qualquer uso de tais marcas pela LG Electronics está sob licença.

Outros nomes e marcas comerciais são de seus respectivos proprietários.

Certificação Anatel

	TODOS OS AJUSTES DE RF, JÁ FORAM CALIBRADOS NO PRÓPRIO MÓDULO DE RF.
MÓDULO BLUETOOTH MODELO: MB8811C1	
4180-14-9946	
(01) 07893299688744	
Este equipamento opera em caráter secundário, isto é, não tem direito a proteção contra interferência prejudicial, mesmo de estações do mesmo tipo, e não pode causar interferência a sistemas operando em caráter primário.	



Solução de Problemas

Geral

Problema	Causa e Solução
A unidade não funciona corretamente	<ul style="list-style-type: none"> ✓ Desligue a unidade e o dispositivo externo conectado (TV, Woofer, DVD-player, amplificador, etc.) e ligue-os novamente. ✓ Desconecte o cabo de força da unidade e o dispositivo externo conectado (TV, Woofer, DVD-player, amplificador, etc.) e, em seguida, tente conectar novamente. ✓ O ajuste anterior não pode ser salvo quando o dispositivo está desligado.
Não liga	<ul style="list-style-type: none"> ✓ O cabo de alimentação não está conectado. Conecte o cabo de alimentação. ✓ Verifique se existe fornecimento de energia elétrica. ✓ Verifique o status de funcionamento de outros dispositivos eletrônicos.
Não há som	<ul style="list-style-type: none"> ✓ Verifique a função selecionada. Pressione a tecla F / WIRELESS BOOM para verificar a função selecionada e se a mesma está conectada corretamente.
A unidade não inicia reprodução	<ul style="list-style-type: none"> ✓ Um disco não pode ser reproduzido. Verifique se o disco é reproduzível. ✓ Não há disco inserido. Insira um disco. ✓ O disco está sujo. Limpe o disco. (Consulte a página 22). ✓ O disco foi inserido ao contrário. Coloque o disco com a etiqueta ou impressão virada para cima.
As estações de rádio não podem ser sintonizadas corretamente	<ul style="list-style-type: none"> ✓ A antena não está posicionada ou mal conectada. Conecte antena de forma segura. ✓ A força do sinal da estação de rádio está muito fraca. Sintonize a estação manualmente. ✓ Não existem estações predefinidas ou as estações programadas foram apagadas (quando sintoniza através canais predefinidos). Programe algumas estações de rádio, consulte a página 15 para mais detalhes.
O controle remoto não funciona corretamente	<ul style="list-style-type: none"> ✓ O controle remoto está muito longe da unidade. Opere o controle remoto dentro de uma distância de 7 metros. ✓ Há um obstáculo no caminho do controle remoto e a unidade. Remova o obstáculo. ✓ As pilhas do controle estão gastas. Substitua as pilhas por novas.
Speaker Light não atua	<ul style="list-style-type: none"> ✓ Verifique os efeitos do Speaker Light pressionando a tecla LIGHTING.
LG Sound Sync não funciona	<ul style="list-style-type: none"> ✓ Verifique se a sua TV LG suporta LG Sound Sync. ✓ Verifique a conexão do LG Sound Sync. ✓ Verifique os ajustes do som da sua TV e desta unidade.



Certificado de Garantia

A LG Electronics do Brasil Ltda., através de sua Rede de Serviços Autorizados, garante ao usuário deste produto os serviços de Assistência Técnica para substituição de componentes ou partes, bem como mão de obra necessária para reparos de eventuais defeitos, devidamente constatados como sendo de fabricação, pelo período de 01 (Um) ano, incluindo o período de garantia legal de 90 (noventa) dias, contados a partir da data de emissão da nota fiscal de compra pelo primeiro proprietário, desde que o mesmo tenha sido instalado conforme orientações descritas no manual do usuário que acompanha o produto e, somente em Território Nacional.

Garantia Legal:

O consumidor tem o prazo de 90 (noventa) dias, contados a partir da data de emissão da nota fiscal de compra, para reclamar de irregularidades (vícios) aparentes, de fácil e imediata observação no produto, como os itens que constituem a parte externa e qualquer outra acessível ao usuário, assim como, peças de aparência e acessórios em geral.

Condições para validade da garantia legal e contratual

A Garantia Legal e Contratual perderá seu efeito se:

- ⊙ O produto não for utilizado para os fins a que se destina;
- ⊙ A instalação ou utilização do produto estiver em desacordo com as recomendações do Manual de Instruções;
- ⊙ O produto sofrer qualquer dano provocado por mau uso, acidente, queda, agentes da natureza, agentes químicos, aplicação inadequada, alterações, modificações ou consertos realizados por pessoas ou entidades não credenciadas pela LG Electronics do Brasil Ltda.;
- ⊙ Houver remoção e/ou alteração do número de série ou da identificação do produto.

Informações de Compra

O modelo e número de série estão na etiqueta traseira do aparelho. Anote estas informações e guarde-as juntamente com sua nota fiscal.

Data da compra: _____

Loja/Depart.: _____

Modelo: _____

Nº de Série: _____

Condições não cobertas pela garantia legal e contratual

A Garantia não cobre:

- ⊙ Danos provocados por riscos, amassados e uso de produtos químicos/abrasivos sobre o gabinete;
- ⊙ Transporte e remoção de produtos para conserto que estejam instalados fora do perímetro urbano onde se localiza o Serviço Autorizado LG mais próximo. Nestes locais, qualquer despesa de locomoção e/ou transporte do produto, bem como despesas de viagem e estadia do técnico, quando for o caso, correrão por conta e risco do Consumidor;
- ⊙ Desempenho insatisfatório do produto devido à instalação ou rede elétrica inadequadas;
- ⊙ Troca de peças e componentes sujeitos a desgaste normal de utilização ou por dano de uso;
- ⊙ Serviços de instalação, regulagens externas e limpeza, pois essas informações constam no Manual de Instruções;
- ⊙ Eliminação de interferências externas ao produto que prejudiquem seu desempenho, bem como dificuldades de recepção inerentes ao local ou devido ao uso de antenas inadequadas.

Observações:

- ⊙ A LG Electronics do Brasil Ltda. não assume custos ou responsabilidades relativos a pessoa ou entidade que venham a oferecer garantia sobre produtos LG, além das aqui descritas;
- ⊙ As despesas decorrentes e consequentes da instalação de peças que não pertençam ao produto são de responsabilidade única e exclusiva do comprador;
- ⊙ A LG Electronics do Brasil Ltda. se reserva o direito de alterar as características gerais, técnicas e estéticas de seus produtos sem prévio aviso;
- ⊙ A garantia somente é válida mediante a apresentação de nota fiscal de compra deste produto;

SAC serviço de atendimento ao consumidor

4004 5400 Capitais e Regiões Metropolitanas

***0800 707 5454** Demais localidades

*Somente chamadas originadas de telefone fixo

WWW.LGE.COM.BR

EM CASO DE DÚVIDA, CONSULTE NOSSO SAC

PRODUZIDO NO PÓLO INDUSTRIAL DE MANAUS



CONHEÇA A AMAZÔNIA

LG Electronics do Brasil Ltda.

CNPJ: 01.166.372/0008-21

Rua Javari, nº 1004, Distrito

Industrial, CEP 69075-110,

Manaus/AM, Indústria Brasileira

