



MANUAL DO PROPRIETÁRIO

SOUND BAR SEM FIO

Leia cuidadosamente este manual antes de usar seu produto e guarde-o para futuras consultas.

Modelo

S70TR (S70TR, SPT5-W, SPT8-S, SPT8-SPK)

Guia rápido da barra de som

Instalação e uso do produto

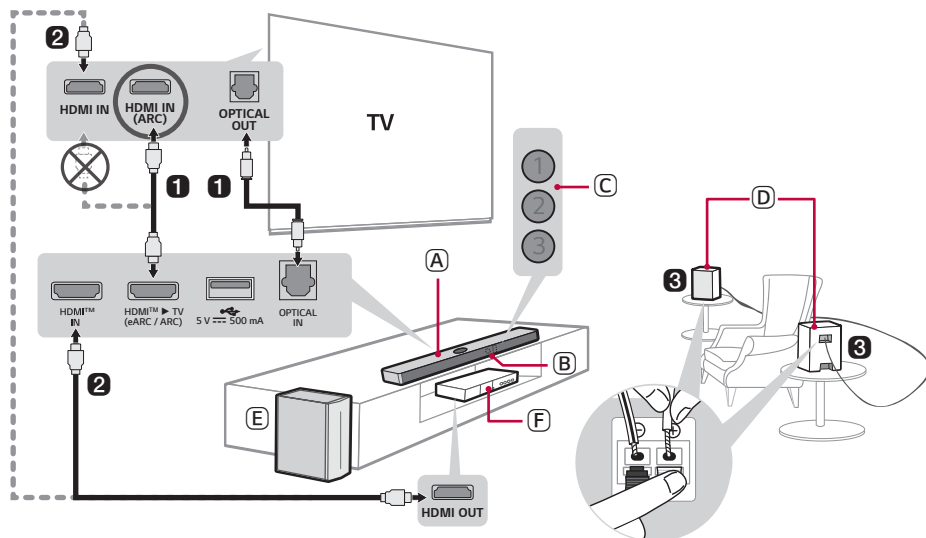

- 1** Conecte a barra de som à sua TV por meio de um cabo óptico ou um cabo HDMI.





- A** Barra de som
- B** Receptor do controle remoto
- C** LED de status (1 2 3)
- D** Alto-falantes traseiros
- E** Subwoofer sem fio - Instale-o próximo a barra de som.
- F** Dispositivo externo - (reprodutor de Blue-ray, console de jogos etc.)

- 2 Se estiver usando um dispositivo externo (p. ex. Decodificador de sinais, reproduzidor de Blue-ray, console de jogos etc.), conecte-o à barra de som ou a TV por meio de um cabo HDMI.
- 3 Conecte-os por meio de um cabo de alto-falante. Ao conectar os alto-falantes traseiros, conecte o cabo listrado preto ao terminal negativo de cada alto-falante e o cabo restante ao terminal positivo de cada alto-falante.
- 4 Conecte a alimentação na seguinte ordem: subwoofer sem fio → alto-falantes traseiros → barra de som. Em seguida, ligue a barra de som. Quando a conexão for automaticamente estabelecida com a barra de som, os LEDs no subwoofer sem fio e no alto-falante traseiro ficarão verdes. (→ Veja “Conexão do produto” na página 6.)

5 Usando o produto com sua TV (→ Veja “Conexão com um cabo óptico”, “Conexão com LG Sound Sync (sem fio)”, “Conexão com um cabo HDMI”, “Conexão de um dispositivo externo via HDMI A” na página 31, 33, 34, 36.)

- 1 Pressione o botão **Função**  várias vezes até que o LED1 fique branco. Se você estiver usando um dispositivo externo conectado a **HDMI™ IN** na barra de som, pressione o botão **Função**  várias vezes até que o LED1 fique na cor amarelo-ouro.
- 2 Nas configurações de sua TV, defina o alto-falante de saída para [HDMI ARC], [Óptico] ou [Alto-falante externo].

6 Conexão do produto ao smartphone via Bluetooth (→ Veja “Conexão via Bluetooth” na página 40.)



- 1 Toque no botão **Configurações**  em seu smartphone e selecione **Bluetooth**. Ative a função **Bluetooth**. (Desativado > Ativado)
- 2 Pressione o botão **Emparelhamento com Bluetooth** . Após alguns instantes, o LED1 e o LED2 piscarão na cor branca.
- 3 Pesquise e toque no produto em seu smartphone. O produto será exibido como “LG S70TR(XX)”.
- 4 Quando o produto estiver conectado ao smartphone via **Bluetooth**, o LED1 e o LED2 ficarão na cor branca.

7 Conexão do aplicativo LG ThinQ (→ Veja “Conectando o produto via aplicativo LG ThinQ” na página 43.)

- 1 Pesquise e instale o **aplicativo LG ThinQ** no Google Play ou na App Store em seu smartphone.
- 2 Para obter mais informações relacionadas a utilização do produto selecione [Ajuda] em [Configurações].

Conexão manual da barra de som ao subwoofer sem fio ou aos alto-falantes traseiros (→ Veja “Conexão manual do subwoofer sem fio”, “Conexão manual” na página 8, 11.)

Caso observe um LED vermelho no subwoofer sem fio ou no alto-falante traseiro, significa que a barra de som não está conectada aos alto-falantes. Neste caso, conecte-os na seguinte ordem.

- ① Pressione o botão **Ligar/Desligar**  na barra de som para desligá-la.
- ② Pressione o botão **PAIRING** na parte traseira do subwoofer sem fio ou no alto-falante traseiro. Verifique se cada LED pisca na cor verde.
 - Caso ainda veja um LED vermelho na parte traseira do subwoofer sem fio, mantenha pressionado o botão **PAIRING** novamente.
- ③ Pressione o botão **Ligar/Desligar**  na barra de som para ligá-la.
- ④ Quando a conexão for estabelecida, você verificará uma luz LED verde acesa no subwoofer sem fio ou no alto-falante traseiro.

Guia rápido da barra de som

- 2 Instalação e uso do produto

Instalação

- 6 Conexão do produto
- 13 Configuração do som surround

Conheça o produto

- 18 Parte frontal
- 23 Parte traseira
- 24 Conheça o controle remoto

Diversas configurações práticas

- 27 Funções práticas
- 28 Como alterar as configurações
- 29 Ajuste de som
- 30 Função de aviso de voz

Conexão à TV

- 31 Conexão com um cabo óptico
- 33 Conexão com LG Sound Sync (sem fio)
- 34 Conexão com um cabo HDMI

Conexão com um dispositivo externo

- 36 Conexão com um cabo HDMI
- 39 Conexão com um cabo óptico

Uso do produto como sistema de áudio

- 40 Conexão via Bluetooth
- 43 Conectando o produto via aplicativo LG ThinQ
- 43 Instalando o aplicativo LG ThinQ e registrando o produto
- 45 Conexão a um dispositivo de armazenamento USB

Instalação do produto em uma parede

- 47 Verificação antes da instalação na parede
- 49 Instalação do produto em uma parede

Precauções de segurança

- 51 Segurança e regulamentação
- 54 Prevenção do uso indevido do produto

Antes de informar mau funcionamento do produto

- 58 Solução de problemas

Anexo

- 61 Especificações
- 63 Marcas comerciais registradas e licenças
- 64 Aviso Informativo sobre Software com Código de Fonte Aberto
- 65 Manuseio do produto

Instalação

Conexão do produto

Você pode desfrutar de um som mais cheio ao conectar a barra de som ao subwoofer sem fio.

Conexão automática do subwoofer sem fio

Após concluir a instalação, o subwoofer sem fio será conectado automaticamente à barra de som. Conecte a barra de som ao subwoofer na seguinte ordem.

- 1 Conecte o cabo de energia ao subwoofer sem fio.
- 2 Conecte o cabo de energia conectado ao subwoofer sem fio em uma tomada.
- 3 Conecte o cabo de energia à barra de som.
- 4 Ligue o cabo de energia conectado à barra de som em uma tomada.
- 5 Pressione o botão **Ligar/Desligar**  na barra de som para ligá-la.

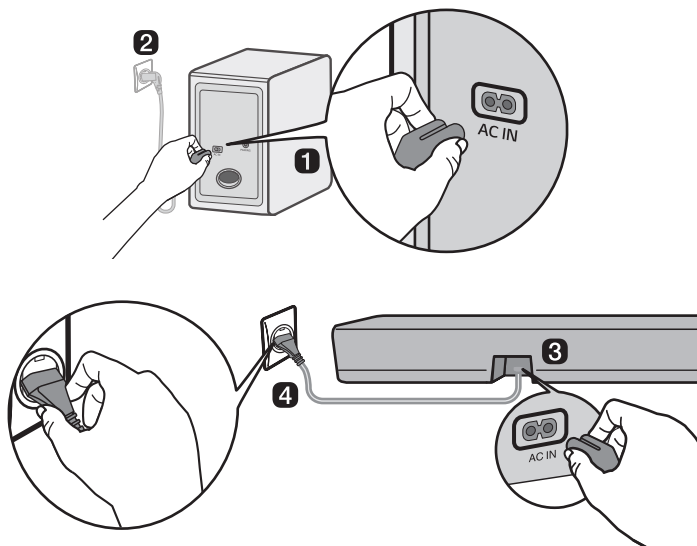

- 6 Quando a conexão for automaticamente estabelecida, você verá o LED no subwoofer sem fio ficar verde.

Verificação da conexão com o LED no subwoofer sem fio

Você pode verificar o estado da conexão observando o LED no subwoofer sem fio.

Cor do LED	Estado
Verde piscante	Conexão em curso
Verde	Conectado com êxito
Vermelho	Má conexão ou subwoofer em modo de espera
Desligado	O cabo de energia não está conectado

Conexão manual do subwoofer sem fio

Caso observe um LED vermelho no subwoofer sem fio, significa que a barra de som não está conectada ao subwoofer. Neste caso, conecte-os na seguinte ordem.

- 1 Pressione o botão **Ligar/Desligar**  na barra de som para desligá-la.
- 2 Pressione o botão **PAIRING** no subwoofer sem fio. Verifique se o LED no subwoofer está piscando em verde. Caso ainda veja um LED vermelho no subwoofer sem fio, pressione e segure o botão na parte traseira do subwoofer novamente.

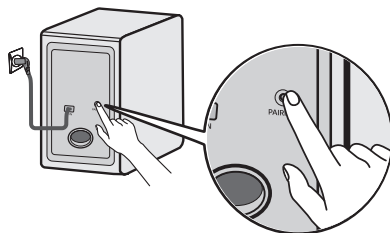

- 3 Pressione o botão **Ligar/Desligar**  na barra de som para ligá-la.
- 4 Quando a conexão for estabelecida, você verá a luz LED no subwoofer sem fio ficar verde.

Nota

- Instale a barra de som o mais perto possível do subwoofer sem fio. Quanto menor for a distância entre a barra de som e o subwoofer sem fio, melhor será a qualidade sonora.
- Certifique-se de que não haja obstáculos entre a barra de som e o subwoofer sem fio.
- Para evitar interferência sem fio, mantenha uma distância de pelo menos 1 m entre a barra de som ou o subwoofer sem fio e qualquer dispositivo periférico que gere fortes ondas eletromagnéticas (ex.: roteadores sem fio, fornos de micro-ondas etc.).

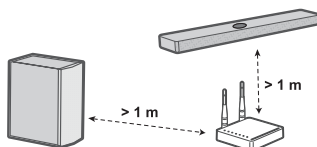

Conexão do alto-falantes traseiros

Conexão automática

Após concluir a instalação, os alto-falantes traseiros irão se conectar automaticamente à barra de som. Conecte a barra de som aos alto-falantes traseiros na seguinte ordem.

- 1 Conecte os cabos do alto-falante aos terminais correspondentes nos alto-falantes traseiros (esquerdo, direito). Conecte o cabo listrado negro ao terminal negativo e o outro cabo ao terminal positivo.

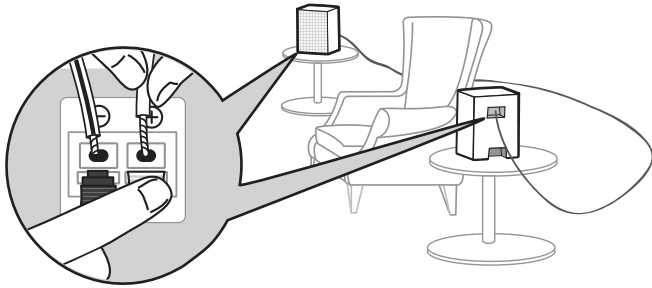

- 2 Ligue o cabo de energia ao alto-falante traseiro.
- 3 Ligue o cabo de energia conectado ao alto-falante traseiro a uma tomada.
- 4 Pressione o botão **Ligar/Desligar** (ícone de uma chave) na barra de som para ligá-la.
- 5 Quando a conexão for automaticamente estabelecida, você verificará que o LED no alto-falante traseiro ficará na cor verde.

✓ Nota

- Use somente os alto-falantes fornecidos com o produto. O uso de outros alto-falantes pode causar avaria.
- Conecte os cabos do alto-falante aos terminais correspondentes. Conecte o cabo positivo ao terminal positivo e o cabo negativo ao terminal negativo. Um cabo conectado incorretamente irá distorcer o som ou não produzirá graves.
- Conecte o produto aos alto-falantes e cabos fornecidos pelo fabricante.
 - Se você conectar o produto a alto-falantes ou cabos diferentes dos fornecidos pelo fabricante, a qualidade do som pode ser afetada ou pode haver avaria do alto-falante.
- Ao conectar os alto-falantes ao produto, conecte apenas um alto-falante à porta de saída adequada.
 - Se você conectar vários alto-falantes a uma porta de saída, o desempenho do produto ou do alto-falante pode ser afetado.
- Se a posição do plugue de energia for diferente durante a instalação dos alto-falantes traseiros, você pode alterar a posição do canal Esquerdo/Direito dos alto-falantes traseiros por meio do **aplicativo LG ThinQ**.

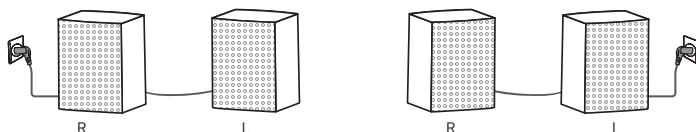

Verificação do estado da conexão com a cor do LED

Você pode verificar o status da conexão com o LED no alto-falante traseiro.

Cor do LED	Estado
Verde piscante	Conexão em curso
Verde	Conectado com êxito
Vermelho	Conexão ruim ou alto-falantes traseiros em modo de espera
Desligado	O cabo de energia não está conectado

Conexão manual

Caso observe um LED vermelho no alto-falante traseiro, significa que a barra de som não está conectada aos alto-falantes traseiros. Neste caso, conecte-os na seguinte ordem.

- 1 Pressione o botão **Ligar/Desligar**  na barra de som para desligá-la.
- 2 Pressione o botão **PAIRING** na parte de trás do alto-falante traseiro. Verifique se o LED no alto-falante traseiro está piscando em verde.

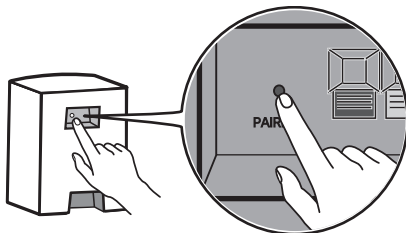

- 3 Pressione o botão **Ligar/Desligar**  na barra de som para ligá-la.
- 4 Quando a conexão for estabelecida, você verá a luz LED no alto-falante traseiro ficar verde.

✓ Nota

- Mantenha os alto-falantes traseiros a pelo menos 30 cm da TV ou do monitor.
- Para evitar interferência sem fio, mantenha uma distância de pelo menos 1 m entre a barra de som ou os alto-falantes traseiros e quaisquer dispositivos periféricos que gerem fortes ondas eletromagnéticas (P. ex. roteadores sem fio, fornos de micro-ondas etc.).

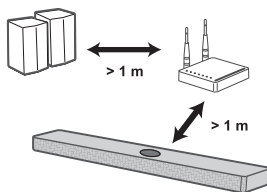

Organizando os cabos (opcional)

Você pode organizar o cabo do alto-falante com abraçadeiras.

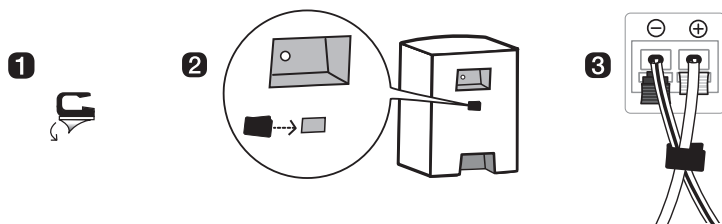

✔ Nota

- Após concluir todas as conexões, você pode organizar os cabos conforme necessário.
-

Configuração do som surround

A função de som surround permite que você ouça um som imersivo 3D produzido por múltiplos canais de áudio dos alto-falantes, sem importar os canais do conteúdo originalmente gravado.

Por exemplo, se você ouvir música gravada em 2.0 canais com efeitos de som padrão enquanto os alto-falantes traseiros estiverem conectados, você irá perceber a seguinte diferença.

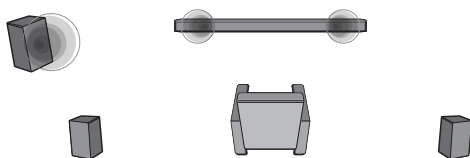

Quando o som surround estiver desligado

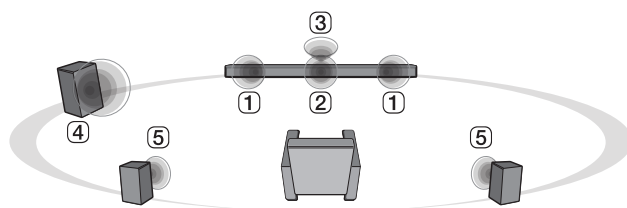

Quando o som surround estiver ligado

✓ Nota

- As posições dos alto-falantes são as seguintes.

- ① Alto-falantes frontais
 - ② Alto-falante central
 - ③ Alto-falante superior central para som overhead
 - ④ Subwoofer
 - ⑤ Alto-falantes traseiros
-

Ligar/desligar o som surround

- 1** Pressione o botão **Ajustes** . O LED2 piscará em branco.

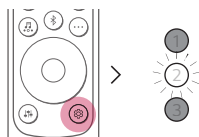

- 2** Enquanto o LED2 estiver piscando, pressione o botão **Esquerda/Direita** para escolher a configuração de som surround.

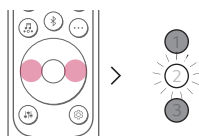

- 3** Enquanto o LED2 estiver piscando, pressione o botão **Para cima/Para baixo**. Se a configuração de som surround estiver ligada, o LED1 piscará em branco. Se a configuração de surround estiver desligada, o LED3 piscará em branco.

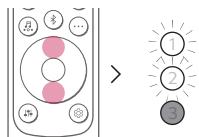

(Ligado)

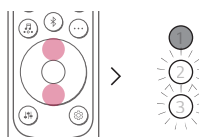



(Desligado)

Som do alto-falante baseado nos canais de entrada

Efeitos de som		
Entrada	Saída	
	Alto-falantes traseiros não conectados	Alto-falantes traseiros conectados



AI SOUND PRO

Personalização do som com inteligência artificial

2.0 canais		
5.1 canais		
7.1 canais ou mais		
7.1.4 canais		

STANDARD

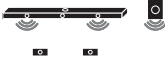

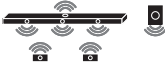
Desfrute de som otimizado.

2.0 canais		
5.1 canais		
7.1 canais ou mais		
7.1.4 canais		

Efeitos de som		
Entrada	Saída	
	Alto-falantes traseiros não conectados	Alto-falantes traseiros conectados

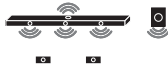

MUSIC

Desfrute de um som melhor otimizado para música

2.0 canais		
5.1 canais		
7.1 canais ou mais		
7.1.4 canais		



CINEMA







Som de cinema 3D

2.0 canais		
5.1 canais		
7.1 canais ou mais		
7.1.4 canais		

CLEAR VOICE PRO

Oferece áudio de alta qualidade

2.0 canais		
5.1 canais		
7.1 canais ou mais		
7.1.4 canais		

Efeitos de som		
Entrada	Saída	
	Alto-falantes traseiros não conectados	Alto-falantes traseiros conectados
SPORTS		
Som realista como em um estádio		
2.0 canais		
5.1 canais		
7.1 canais ou mais		
7.1.4 canais		
GAME		
Som otimizado para jogos		
2.0 canais		
5.1 canais		
7.1 canais ou mais		
7.1.4 canais		
BASS BLAST (BASS BLAST+)		
Som com baixo reforçado		
2.0 canais		
5.1 canais		
7.1 canais ou mais		
7.1.4 canais		

Conheça o produto

Parte frontal

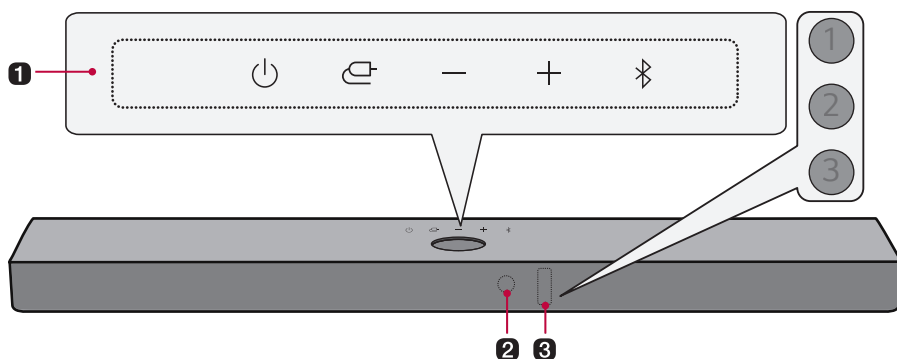

1 Botão Ligar/Desligar

Liga/Desliga o produto.

Função

Pressione o botão várias vezes para selecionar a função desejada ou o modo de entrada.

- Optical/ARC (Óptico/ARC): Conecta o produto a uma TV compatível com cabo óptico, ARC, E-ARC ou LG Sound Sync
- **Bluetooth**
 - Conecta o produto via **Bluetooth**
 - Conecta o produto a uma TV compatível com a função LG Sound Sync (Sem fio)
- HDMI: Conecta o produto a uma porta de entrada HDMI
- USB: Conecta o produto a um dispositivo de armazenamento USB

Volume

Ajusta o volume do som.

Emparelhamento com Bluetooth

Permite emparelhar seu dispositivo **Bluetooth**, como um smartphone, a este produto durante três minutos. (→ Veja "Conexão via Bluetooth" na página 40.)

2 Receptor do controle remoto

Recebe sinais sem fio do controle remoto.

3 LED de status

Opções como modo de entrada e volume acendem. (→ Veja "LED de status" na página 20.)

- O LED de estado pode ser verificado como auto, desligado e ligado. (→ Veja "Display (Visor)" na página 27.)
-

✔ Nota

- Para reduzir o consumo de energia, o produto desligará automaticamente após 15 minutos sem sinal de entrada de um dispositivo externo.
-

LED de status



Ligado (Branco, Laranja, Azul, Roxo, Verde, Amarelo, Vermelho, Amarelo ouro)



Desligado



Pisca

Ligar / Desligar

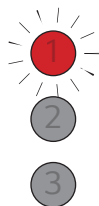

LED1 pisca em vermelho.

Controle de volume

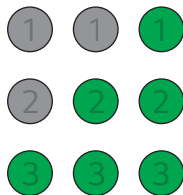

- Aumentar volume: Os LEDs ficarão mais brilhantes e ligarão um por um.
- Diminuir volume: Os LEDs ficarão mais escuros e desligarão um por um.
- O volume chega ao máximo, todos os LEDs piscam em vermelho.
- O volume chega ao mínimo, todos os LEDs apagam.
- Se você pressionar o botão **Para cima/Para baixo** mesmo quando o nível tiver atingido o máximo ou o mínimo, o LED de função atual piscará 3 vezes.
- A cor do LED varia de acordo com o nível de volume.
 - 1-33: Verde
 - 34-66: Amarelo
 - 67-99: Vermelho

Mudo



Todos os LEDs piscarão em laranja.

1

2

3

OPTICAL/HDMI ARC (ÓPTICO/HDMI ARC)

O LED1 ficará branco.



Ativado para Bluetooth

O LED1 e LED2 piscarão em branco.

1

2

3

Bluetooth

O LED1 e LED2 ficarão brancos.

1

2

3

HDMI IN

O LED1 ficará amarelo ouro.

1





2

3

USB

O LED1 ficará roxo.



O LED2 piscará em vermelho uma vez quando você pressionar o botão: **Efeitos de som** , **Informações** , **Para cima/Para baixo / Esquerda/Direita** , **Reproduzir/Pausar** 

Parte traseira

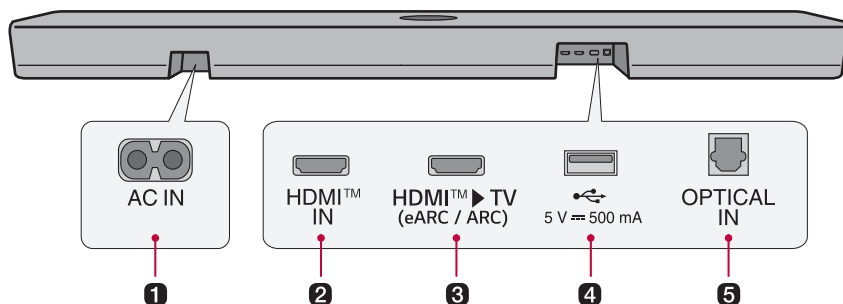

1 AC IN

Conecte o cabo de alimentação.

2 HDMI™ IN

Ligue um cabo HDMI para conectar um dispositivo externo ao produto.

3 HDMI™ ► TV (eARC / ARC)

Ligue um cabo HDMI para conectar a TV ao produto.

4 Porta USB

Conecte um dispositivo de armazenamento USB para reproduzir música com o produto.

5 OPTICAL IN (ENTRADA ÓPTICA)

Ligue um cabo óptico para conectar a TV ao produto.

Conheça o controle remoto

Você pode usar o controle remoto para controlar todas as funções do produto, desde ligar/desligar o produto até ativar o som de cinema.

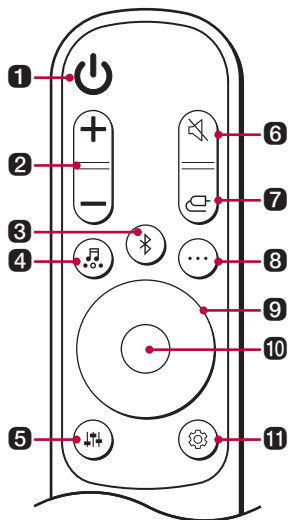

Substituição da pilha

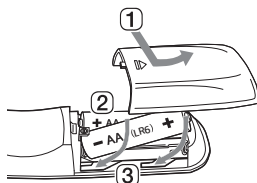

Use pilhas AA de 1,5 V. Substitua as duas pilhas introduzindo-as no controle remoto de acordo com as instruções indicadas.

- 1 Abra a tampa das pilhas na parte traseira do controle remoto.
- 2 Introduza as pilhas fazendo os terminais + e - coincidirem com as marcas.
- 3 Feche a tampa das pilhas.

Há riscos de incêndio ou explosões caso a pilha seja substituída por um tipo incorreto.

1 Botão Ligar/Desligar (🔌)

Liga/Desliga o produto.

2 Volume (⊖ ⊕)

Ajusta o volume do som.

3 Emparelhamento com Bluetooth (📶)

Permite emparelhar seu dispositivo **Bluetooth**, como um smartphone, a este produto durante três minutos. (→ Veja "Conexão via Bluetooth" na página 40.)

4 Efeitos de som

Pressione o botão para selecionar o campo de som desejado.

- AI SOUND PRO (SOM IA PROFISSIONAL): A inteligência artificial seleciona a configuração de som ótima para adequar-se ao seu conteúdo.
- STANDARD (PADRÃO): Desfrute de som otimizado.
- CINEMA: Reproduza conteúdo com som 3D semelhante a uma sala de cinema.
- CLEAR VOICE PRO (VOZ LIMPA PROFISSIONAL): Oferece áudio de alta qualidade.
- SPORTS (ESPORTE): Som realista como em um estádio.
- MUSIC (MÚSICA): Desfrute de um som melhor otimizado para música.
- GAME (JOGOS): Som otimizado para jogos.
- BASS BLAST (BASS BLAST+): Os sons de baixo são realçados.

5 Ajuste de som

Ajusta o volume do som do alto-falante conectado. Pressione o botão **Ajuste de som**  e depois o botão **Esquerda/Direita** para selecionar o alto-falante desejado antes de pressionar o botão **Para cima/Para baixo** para aumentar/diminuir o volume de som. Os alto-falantes ajustáveis e as faixas de ajuste são os seguintes:

- Subwoofer: -15 ~ 6
 - Central: -6 ~ 6
 - Parte traseira: -6 ~ 6
 - Agudos: -6 ~ 6
 - Meio: -6 ~ 6
 - Graves: -6 ~ 6
- O ajuste dos níveis do subwoofer e dos alto-falantes traseiros se aplicam somente quando o subwoofer e os alto-falantes traseiros estiverem conectados.

6 Mudo

Desliga o som do produto.

7 Função

Pressione o botão repetidamente para selecionar a função ou o modo de entrada desejado.

8 Informações

Visualize a fonte de entrada conectada ou as informações de **Bluetooth**.

- Optical/ARC/HDMI (Óptico/ARC/HDMI): Fonte de som atual
 - **Bluetooth**: Se um dispositivo **Bluetooth** estiver conectado, você ouvirá "Paired" (Emparelhado).
 - USB: Se nenhum USB estiver conectado, você ouvirá "No USB" (Nenhum USB).
 - Pressione o botão por mais de 5 segundos para ligar ou desligar os avisos de voz. (Somente voz em inglês) (→ Veja "Função de aviso de voz" na página 30.)
-

9 Para cima/Para baixo/Esquerda/Direita

Estes botões são utilizados para ajustar as configurações das funções apropriadas.

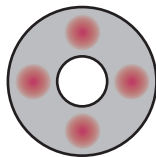

Esquerda/Direita: Para reproduzir a música anterior, pressione o botão **Esquerda**. Para tocar a próxima música, pressione o botão **Direita**.

10 Reproduzir/Pausar

Para reproduzir ou pausar uma música, pressione este botão.

- Ao ouvir música em um dispositivo de armazenamento USB, você pode selecionar o modo de reprodução pressionando o botão por 3 segundos ou mais e, em seguida, pressione o botão repetidamente para selecionar a opção repetir desejada
 - REPETE UM: Reproduz o arquivo atual repetidamente
 - REPETE A PASTA: Reproduz apenas os arquivos na pasta de modo cíclico
 - REPETE TUDO: Reproduz todos os arquivos de modo cíclico
 - REPETE ALEATORIAMENTE: Reproduz um arquivo aleatório até que todos os arquivos sejam reproduzidos e depois finaliza a reprodução
 - REPETE DESLIGADO: Reproduz os arquivos em ordem e depois finaliza a reprodução

11 Ajustes

Permite ajustar as configurações deste produto. AUTO POWER (LIGA/DESLIGA AUTOMÁTICO), SURROUND, NIGHT TIME (NOTURNO), DISPLAY (VISOR), REAR CH CHANGE (Mudança de canal traseiro). Pressione o botão **Ajustes** e selecione a configuração utilizando o botão **Esquerda/Direita** antes de pressionar o botão **Para cima/Para baixo** para ativar/desativar a configuração.

- AUTO POWER (LIGA/DESLIGA AUTOMÁTICO): Quando a TV ou um dispositivo externo for ligado ou desligado, o produto também ligará ou desligará automaticamente. Disponível somente quando o produto estiver conectado à TV com um cabo óptico. (→ Veja “Auto Power (Liga/Desliga automático)” na página 27.)
 - SURROUND: A função de som surround permite que você ouça um som imersivo 3D produzido por múltiplos canais de áudio dos alto-falantes, sem importar os canais do conteúdo originalmente gravado. (→ Veja “Ligar/desligar o som surround” na página 14.)
 - NIGHT TIME (NOTURNO): Reduz o volume geral do som, mas aumenta o volume de sons suaves e delicados. Isto é útil ao desfrutar de música ou ver um filme à noite. (→ Veja “Night Time (Noturno)” na página 27.)
 - DISPLAY (VISOR): O LED de estado pode ser verificado como auto, desligado e ligado. (→ Veja “Display (Visor)” na página 27.)
 - REAR CH CHANGE (Mudança de canal traseiro): Você pode alterar a posição do alto-falante traseiro conforme desejar. (→ Veja “Rear CH Change (Mudança de canal traseiro)” na página 27.)
-

Diversas configurações práticas

| Funções práticas

Auto Power (Liga/Desliga automático)

Esta função liga ou desliga o produto automaticamente quando a TV ou o dispositivo externo for ligado ou desligado.

Quando o dispositivo conectado for ligado, o produto ligará automaticamente e selecionará uma função de acordo com o sinal de entrada.

Night Time (Noturno)

Reduz o volume geral do som, mas aumenta o volume de sons suaves e delicados. Isto é útil ao desfrutar de música ou ver um filme à noite.

Display (Visor)

O LED de estado pode ser verificado como auto, desligado e ligado.

Opção	Estado do LED
Auto	Atenuado após 20 segundos de entrada do botão.
Desligado	Desligado após 20 segundos de entrada do botão.
Ligado	Sempre aceso

Rear CH Change (Mudança de canal traseiro)

Você pode mudar a posição do alto-falante como desejar. Se a tomada estiver no lado esquerdo da barra de som, coloque o alto-falante com o cabo de alimentação à esquerda e defina a posição do alto-falante.

✔ Nota

- Você pode mudar a posição do alto-falante após conectar os alto-falantes traseiros à barra de som. Além disso, você só poderá alterá-lo se o alto-falante traseiro estiver ligado.
-

Como alterar as configurações

- 1** Pressione o botão **Ajustes** . O produto entrará no modo de ajuste e o LED2 piscará em branco.

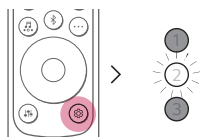

- 2** Enquanto o LED2 estiver piscando, pressione o botão **Esquerda/Direita** para selecionar a configuração desejada.

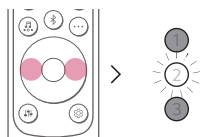

- 3** Enquanto o LED2 estiver piscando, pressione o botão **Para cima/Para baixo**. Se a configuração estiver ligada ou em auto, o LED1 piscará em branco. Se a configuração estiver desligada, o LED3 piscará em branco.

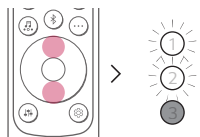

(Ligado/Auto)

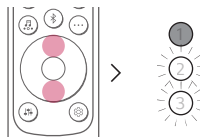

(Desligado)

Ajuste de som

Você pode ajustar o volume de som de cada alto-falante e o tom do som.

- 1 Pressione o botão **Ajuste de som** . O produto entrará no modo de configuração e exibirá o nível atual do produto.
- 2 Pressione o botão **Esquerda/Direita** para selecionar o alto-falante que deseja ajustar.
- 3 Pressione o botão **Para cima/Para baixo** para ajustar o nível de som.

Subwoofer (-15 ~ 6)

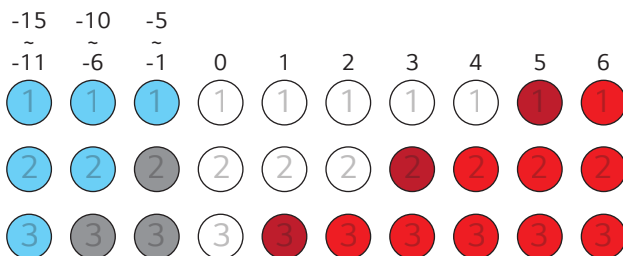

Central, Traseiro, Agudos, Meio, Graves (-6 ~ 6)

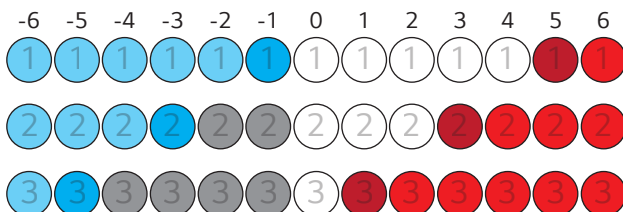

Nota

- Se você pressionar o botão **Para cima/Para baixo** mesmo quando o nível tiver atingido o máximo ou o mínimo, o LED de função atual piscará 3 vezes.

| Função de aviso de voz

Quando você seleciona uma função ou som, o estado atual do produto é guiado pela voz. (Somente voz em inglês)

Pressione o botão **Informações**  no controle remoto por mais de 5 segundos para ligar ou desligar esta função.

✔ Nota

- O nível de volume de saída de voz e da barra de som aumentam juntos de 5 a 13. No entanto, os ajustes de volume de saída de voz não podem ficar abaixo de 5 ou acima de 13.
 - Durante o aviso de voz, todos os sons, exceto do aviso de voz, diminuem temporariamente.
 - Sem importar a configuração desta função, você poderá ouvir avisos de voz para configurações, ajuste de som e informações.
-

Como desativar conexões de rede sem fio.

Configure a função Liga/Desliga automático para desligado e desligue o produto.

Conexão à TV

Conexão com um cabo óptico

Transmite o áudio da sua TV ao produto conectando-o à TV com um cabo óptico. Você pode adicionar uma variedade de efeitos 3D ao áudio original para preencher a sala com um som profundo e cheio.

Assistir à TV após conectar com um cabo óptico

- 1 Se o terminal do cabo digital tiver uma tampa, primeiro remova as tampas de ambas as extremidades.

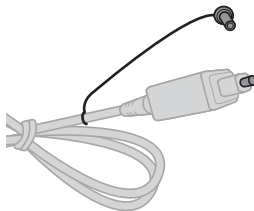

- 2 Usando um cabo óptico, conecte o terminal **OPTICAL IN** na parte traseira do produto ao terminal **Saída digital óptica (OPTICAL OUT)** na TV, como mostrado na imagem.

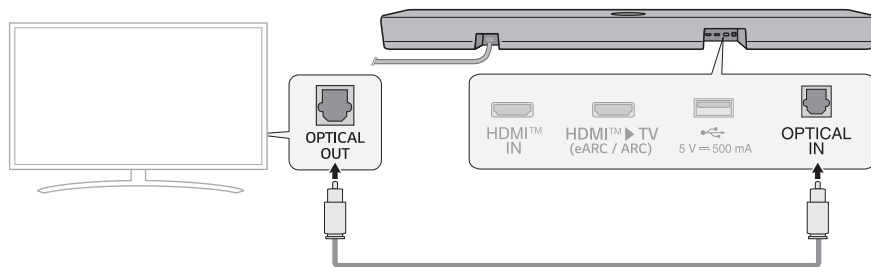

- 3 Pressione o botão **Função**  várias vezes até que o LED1 fique branco.

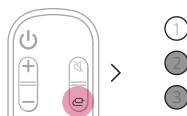

- 4 Pressione o botão de **Configurações** no controle remoto da TV para entrar no menu [Alto-falante] e configurar o alto-falante de saída para [Óptico] ou [Alto-falante externo]. Os itens de ajustes e de menu podem variar, dependendo do fabricante da TV.

✓ Nota

- Se o sinal de entrada óptica e o sinal de ARC tentarem se conectar ao mesmo tempo, o sinal de ARC terá prioridade.

Ao usar uma TV LG

É possível ajustar o volume com o controle remoto da TV LG quando a TV estiver conectada ao produto com um cabo óptico. Você só poderá fazer isso em uma TV compatível com a função Sound Sync da TV LG. Verifique o manual de usuário da sua TV para ver se a sua TV é compatível.

Funções controláveis com um controle remoto de TV LG

Volume, ativar/desativar mudo

✓ Nota

- Ao utilizar o produto com um controle remoto de TV LG, o volume e o estado de mudo configurados na TV serão automaticamente aplicados ao produto.
- Você ainda poderá usar o controle remoto do produto, mesmo depois de conectá-lo a uma TV LG.
- Para usar LG Sound Sync, talvez você precise alterar o ajuste de som da sua TV. Isso pode variar dependendo do modelo da TV.

Conexão com LG Sound Sync (sem fio)

É possível ajustar o volume com o controle remoto da TV LG se ela estiver conectada ao produto com LG Sound Sync (sem fio). Consulte o manual do usuário da TV para ver se o modelo é compatível.

Assistir à TV após conexão sem fio

- 1 Pressione o botão de **Emparelhamento com Bluetooth** . Após alguns instantes, o LED1 e o LED2 piscarão na cor branca.
- 2 Pressione o botão **Configurações** no controle remoto da TV, acesse o menu [Alto-falante], e conecte o produto a TV.
- 3 Pesquise e toque em "LG S70TR(XX)".
- 4 Quando o produto estiver conectado à TV via **Bluetooth**, o LED1 e o LED2 ficarão na cor branca.

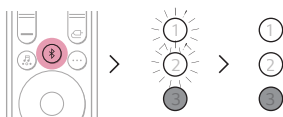

✓ Nota

- Ao reconectar após a primeira conexão com o LG Sound Sync, um LED de cor branca acende imediatamente.
- Ao utilizar o produto com o controle remoto da TV LG, o volume e o estado de mudo configurados na TV serão automaticamente aplicados ao produto.
- Você ainda poderá usar o controle remoto do produto, mesmo depois de conectá-lo a uma TV LG.
- Caso você desligue o produto com o botão **Ligar/Desligar** , a função LG Sound Sync (sem fio) será desconectada.
- Dependendo do modelo da TV, o produto pode ser conectado à TV LG, mesmo que este ainda esteja conectado com a função **Bluetooth**.

Conexão com um cabo HDMI

Você pode transmitir áudio da TV ao produto conectando a TV ao produto com um cabo HDMI. Adicione uma variedade de efeitos 3D ao áudio original para preencher a sala com um som profundo e cheio.

Assistir à TV após conectar com um cabo HDMI

- 1 Usando o cabo HDMI, conecte o terminal **HDMI™ ► TV (eARC / ARC)** na parte traseira do produto ao terminal **HDMI IN (ARC)** na TV, como mostrado na imagem.

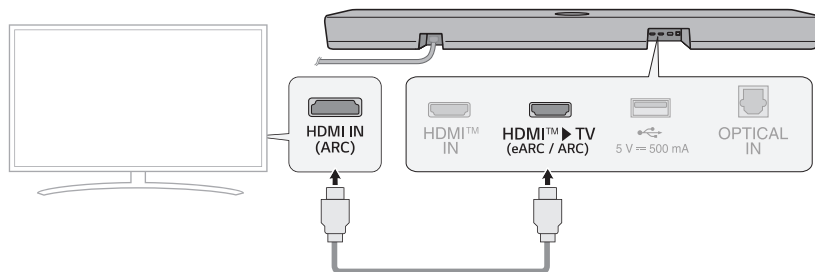

- 2 Pressione o botão **Função**  várias vezes até que o LED1 fique branco.

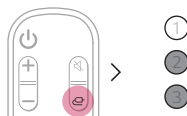

- 3 Pressione o botão de **Configurações** no controle remoto da TV e entre no menu [Alto-falante] para configurar o alto-falante de saída como [HDMI ARC]. Os itens de ajustes e de menu podem variar, dependendo do fabricante da TV.

✓ Nota

- O E-ARC é compatível com áudios de alta qualidade, incluindo Dolby TrueHD e Dolby Atmos®.
- Para usar Dolby Atmos®, o dispositivo e o conteúdo devem ser compatíveis.
- Certifique-se de que a sua TV é compatível com a função eARC antes de ativar eARC no menu de **Configurações**. Para mais informações sobre como usar esta função, consulte o manual de usuário de sua TV. As configurações podem variar dependendo do modelo da TV.
- Use um cabo certificado com o logotipo HDMI.

SIMPLINK

- SIMPLINK refere-se à função HDMI-CEC que permite que você use um único controle remoto de TV para operar facilmente um dispositivo ou reproduzidor de áudio conectado a uma TV LG via HDMI.
 - Funções controláveis com um controle remoto de TV LG compatível com SIMPLINK: Liga/desliga, controle de volume, ativar/desativar mudo etc.
- Para mais informações sobre como configurar SIMPLINK, consulte o manual do usuário da sua TV LG.



✔ Nota

- A função SIMPLINK pode não funcionar corretamente, dependendo do estado do produto ou outros dispositivos conectados.
 - Funcionalidades HDMI-CEC segundo o fabricante da TV: LG SIMPLINK, Sony BRAVIA Sync/Link, Philips EasyLink, Samsung Anynet+ etc.

Uso de WOW Orchestra com a TV LG

A junção da barra de som LG com a TV LG proporcionam a melhor experiência de som com alta qualidade ao reproduzir som simultaneamente.

Esta função é ativada automaticamente quando a barra de som está conectada à TV e você pode optar por ela no menu de saída de som da TV.

✔ Nota

- Disponível em alguns modelos de TV LG e barra de som.
- Funciona de acordo com o codec de áudio compatível com a TV.
- Esta função só funciona com uma conexão de cabo HDMI.
- As mensagens exibidas na TV podem variar de acordo com o modelo.
- Consulte o manual de instruções da TV para ver mais detalhes sobre as configurações.

Usando o modo PSW com o WOW Orchestra

O modo PSW (Personalized Sound Wizard) é um recurso de som personalizado da TV LG que pode ser utilizado com a função WOW Orchestra.

O modo de som personalizado da TV LG usa inteligência artificial e deep learning para analisar a fonte de áudio e ajustar o som ideal.

✔ Nota

- Consulte o manual de instruções da TV para ver mais detalhes sobre as configurações.
-

Conexão com um dispositivo externo

Conexão com um cabo HDMI

Conecte a TV e o dispositivo externo (console de jogos, reproduzidor de DVD etc.) com um cabo HDMI e desfrute de um som profundo e cheio.

Conexão de um dispositivo externo via HDMI (A)

- 1 Conecte um dispositivo externo, como um conversor, reproduzidor de DVD ou Blu-ray. Seguindo a imagem abaixo, conecte o terminal **HDMI OUT (SAÍDA HMDI)** do dispositivo ao terminal **HDMI™ IN (ENTRADA HDMI)** na parte traseira do produto.
- 2 Usando o cabo HDMI, conecte o terminal **HDMI™ ► TV (eARC / ARC)** na parte traseira do produto ao terminal **HDMI IN (ARC)** da TV.

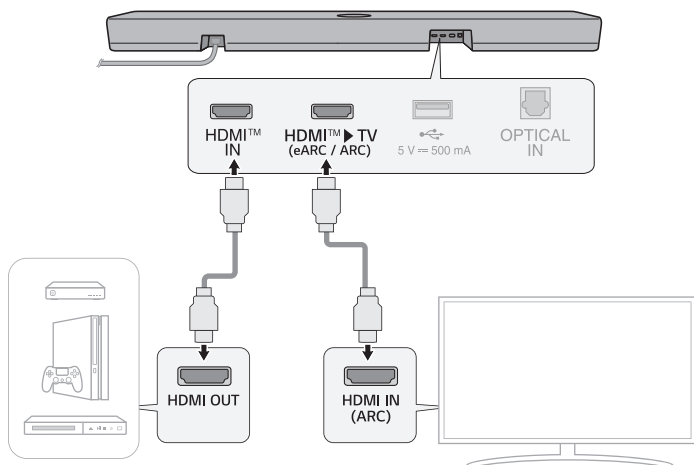

- 3 Pressione o botão **Função**  várias vezes até que o LED1 fique na cor amarelo ouro.

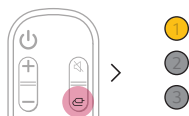

- 4 Quando o dispositivo externo estiver corretamente conectado ao produto, você poderá ouvir o som do dispositivo.

✓ **Nota**

- O áudio Dolby Atmos® é compatível com 3.1.1 canais. Ao conectar os alto-falantes traseiros, o sistema é compatível com 5.1.1 canais.
- Verifique as configurações de saída de áudio no menu de Ajustes do seu dispositivo externo (ex.: reprodutor Blu-ray ou TV). A saída de áudio deve estar configurada como [Não codificada], [Bitstream], [Auto] ou [Pass through]. Para mais informações sobre como configurar a saída, consulte o manual do usuário do seu dispositivo externo.
- Use um cabo certificado com o logotipo HDMI.

Conexão a um dispositivo externo via HDMI **B**

- 1 Conecte um dispositivo externo, como um conversor, reprodutor de DVD ou Blu-ray. Seguindo a imagem abaixo, conecte o terminal **HDMI OUT (SAÍDA HMDI)** do dispositivo ao terminal **HDMI IN (ENTRADA HDMI)** da TV.
- 2 Usando o cabo HDMI, conecte o terminal **HDMI™ ► TV (eARC / ARC)** na parte traseira do produto ao terminal **HDMI IN (ARC)** da TV.

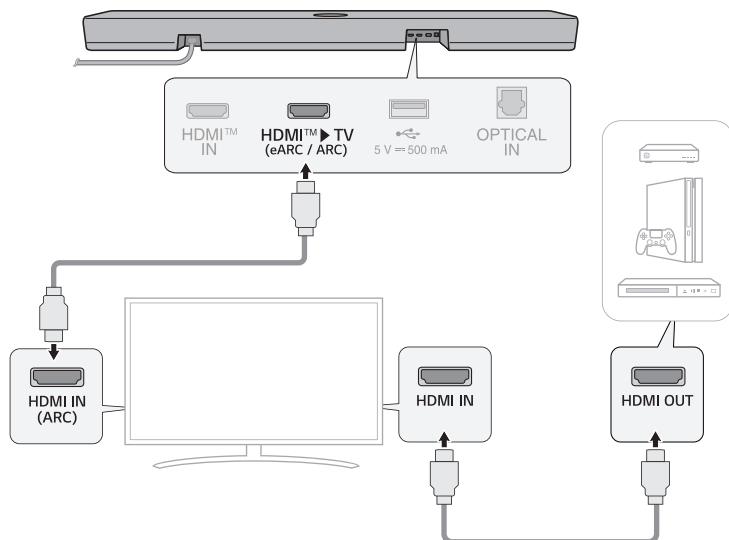

- 3 Pressione o botão **Função**  várias vezes até que o LED1 fique branco.

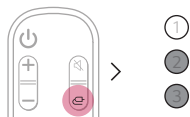

- 4 Quando o dispositivo externo estiver corretamente conectado ao produto, você poderá ouvir o som do dispositivo.

✓ Nota

- Poderá não haver nenhum som dependendo das especificações da TV conectada. É recomendado conectar o dispositivo externo diretamente ao produto. (→ Veja "Conexão de um dispositivo externo via HDMI A" na página 36.)

Conexão com um cabo óptico

Conecte a TV e o dispositivo externo (console de jogos, reprodutor de DVD etc.) com um cabo óptico e desfrute de um som profundo e cheio.

Conexão de um dispositivo externo via cabo óptico

- 1 Use o cabo óptico para conectar o terminal **OPTICAL IN (ENTRADA ÓPTICA)** na parte traseira do produto ao terminal **OPTICAL OUT (SAÍDA ÓPTICA)** do seu dispositivo externo (ex.: TV, reprodutor Blu-ray), tal como mostrado na imagem.

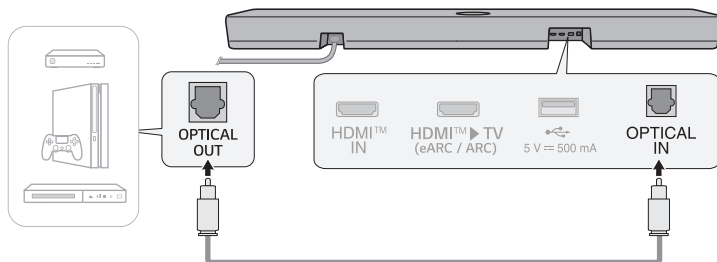

- 2 Pressione o botão **Função** várias vezes até que o LED1 fique branco.

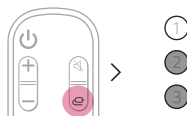

Uso do produto como sistema de áudio

Conexão via Bluetooth

Você pode reproduzir arquivos de música armazenados em um dispositivo **Bluetooth** ou executar aplicativos de música para ouvir música com este produto.

Verifique primeiro o seguinte.

Os passos para conectar o dispositivo ao produto podem variar dependendo do tipo e do modelo do dispositivo **Bluetooth**. Para mais informações sobre como conectar o dispositivo, consulte o manual do usuário do seu dispositivo externo.

Selecione [**Bluetooth**] no menu de **Configurações** do seu smartphone.

Os itens do menu de Configurações podem variar, dependendo do fabricante e do modelo do seu smartphone.

- 1 Ligue o produto.
- 2 Pressione o botão **Emparelhamento com Bluetooth** . Após alguns instantes, o LED1 e o LED2 piscarão na cor branca.

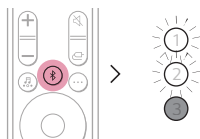

- 3 Toque no botão de **Configurações**  /  do seu smartphone e selecione **Bluetooth**.

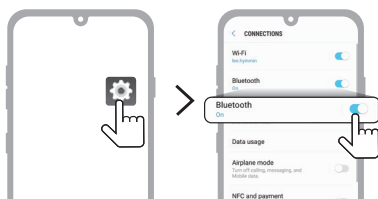

(Telefone Android)

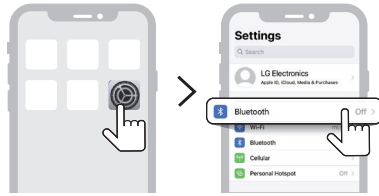

(iPhone)

- 4 Ative a função **Bluetooth**. (☐ Desativado > ● Ativado)
- 5 Você verá uma lista de dispositivos conectáveis no seu smartphone. Pesquise e toque em “LG S70TR(XX)”.



- 6 Quando o produto estiver conectado ao smartphone via **Bluetooth**, o LED1 e o LED2 ficarão brancos.
- 7 Se você não puder encontrar o produto “LG S70TR(XX)”, toque no botão **Atualizar** (🔄) na parte superior direita da tela do smartphone Android ou desligue e ligue novamente o **Bluetooth** no iPhone.

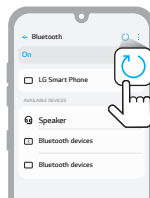

(Telefone Android)

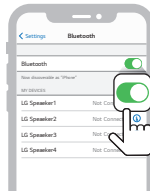

(iPhone)

- 8 Execute um aplicativo de música e escute música no smartphone.

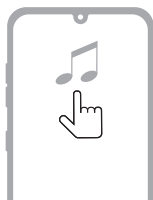

✓ **Nota**

- Quanto mais perto o dispositivo **Bluetooth** estiver do produto, melhor será a sua conexão.
 - Caso você tenha pressionado o botão de **Emparelhamento com Bluetooth** (📶) do produto e selecionado a opção "**Bluetooth**", mas não tiver conseguido conectar ao dispositivo **Bluetooth**, o LED1 e LED2 piscarão na cor branca por 3 minutos. Verifique o estado do dispositivo **Bluetooth**.
 - Ao usar **Bluetooth**, você deve ajustar o nível de volume a um nível adequado.
 - XX são os últimos 2 dígitos do endereço MAC do produto. Por exemplo, se o endereço MAC for 9C:02:98:4A:F7:08, o produto será exibido como "LG S70TR(08)".
-

Conectando o produto via aplicativo LG ThinQ

Use o **aplicativo LG ThinQ** para executar várias funções do produto de forma mais prática.

Verifique primeiro o seguinte.

- O **aplicativo LG ThinQ** está disponível nas versões listadas abaixo.
 - Sistema operacional Android™: Versão 9.0 ou superior
 - Sistema operacional iOS: Versão 15.0 ou superior
 - As versões mínimas com suporte para cada sistema operacional podem ser alteradas posteriormente.

Instalando o aplicativo LG ThinQ e registrando o produto

Gerencie todos seus eletros a qualquer hora e de qualquer lugar com o **aplicativo LG ThinQ**.

Produto sem o código QR

- 1 Para instalar o **aplicativo LG ThinQ**, acesse o Google Play ou a App Store com seu smartphone e procure pelo aplicativo.
- 2 Abra o **aplicativo LG ThinQ** e faça o login com sua conta. Caso ainda não tenha uma conta, você pode criar uma.
- 3 Para registrar o produto, toque no ícone **add (+)** e siga as instruções do **aplicativo LG ThinQ**.

Produto com código QR

Aponte a câmera do smartphone para o código QR localizado na parte inferior do produto ou use um aplicativo específico de leitura de código QR.

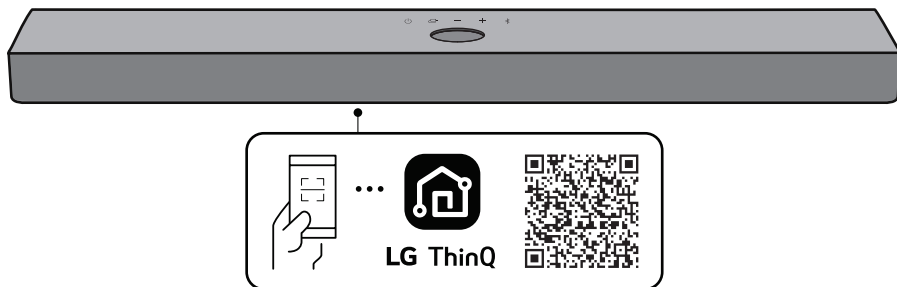

✔ **Nota**

- O código QR pode não estar disponível no momento da compra.
 - A localização do código QR pode variar de um produto para outro.
 - Os itens do menu de Configurações podem variar, dependendo do fabricante e do sistema operativo do seu smartphone.
 - Google, Android e Google Play são marcas registradas de Google LLC.
-

Conexão a um dispositivo de armazenamento USB

Desfrute de um som de alta qualidade conectando o produto a um dispositivo de armazenamento USB com arquivos de música.

Conexão do produto a um dispositivo de armazenamento USB

- 1 Conecte o dispositivo de armazenamento USB à porta **USB** na parte traseira do produto.
 - O produto não pode reproduzir dispositivos conectados através de um hub de dispositivos de armazenamento USB ou um cabo de dispositivo de armazenamento USB.
 - O produto não pode ser conectado a nenhum dispositivo de armazenamento USB, reproduzidor de MP3 tipo USB ou leitor de cartão que requiera um drive de dispositivo diferente para ser instalado.

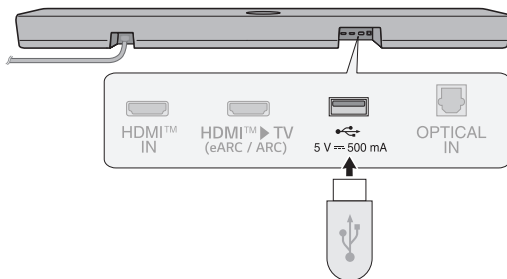

- 2 Pressione o botão **Função**  repetidamente até que LED1 fique roxo.

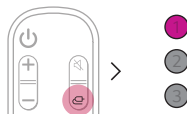

- 3 Pressione o botão **Reproduzir/Pausar**  no controle remoto para desfrutar da música.

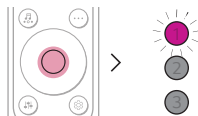

(Pausar)



(Reproduzir)

✔ Nota

- É recomendado adquirir um adaptador macho-fêmea de USB separado para facilitar a conexão e desconexão de dispositivos de armazenamento USB.
- Adquirir um adaptador macho-fêmea de USB com um cabo de extensão USB 2.0.
- Dispositivos de armazenamento USB com um volume grande de armazenamento podem tomar vários minutos para percorrer os arquivos.
- A LG Electronics não se responsabiliza por perdas de dados. Faça sempre uma cópia de segurança dos dados do seu dispositivo de armazenamento USB para minimizar os danos causados pela perda de dados.
- Somente os formatos FAT16/FAT32/NTFS são suportados. O formato exFAT não é suportado.
- Use a porta USB deste produto apenas para reproduzir arquivos de mídia. Não é possível carregar dispositivos externos com a porta USB.

Dispositivos de armazenamento USB não compatíveis

- Reprodutor MP3
- Reprodutor MP3 flash
- Dispositivo flash USB
- USB 2.0

Este produto pode não reconhecer alguns dispositivos de armazenamento USB.

Especificações de arquivo reproduzível

Extensão do arquivo	Frequência de amostragem/taxa de bits
MP3	32 kHz - 48 kHz/8 kbps - 320 kbps
AAC	32 kHz - 48 kHz/8 kbps - 320 kbps

Extensão do arquivo	Frequência de amostragem
FLAC (16 bit/24 bit)	32 kHz, 44,1 kHz, 48 kHz, 88,2 kHz, 96 kHz, 176,4 kHz, 192 kHz
WAV (16 bit/24 bit)	32 kHz, 44,1 kHz, 48 kHz, 88,2 kHz, 96 kHz, 176,4 kHz, 192 kHz

- Quantidade de arquivos reproduzíveis: Até 2000
- Quantidade máxima de diretórios: Até 200
- Este produto não pode reproduzir arquivos protegidos por DRM (Gestão de direitos digitais, GDD).
- Este produto não pode reproduzir arquivos de vídeo de um dispositivo de armazenamento USB.

Instalação do produto em uma parede

Verificação antes da instalação na parede

Você pode instalar este produto em uma parede.

Ao instalar este produto em uma parede, siga as instruções abaixo.

Verifique primeiro o seguinte.

- Pode ser difícil conectar dispositivos externos e cabos após a instalação na parede. Primeiro, conecte um dispositivo externo ao produto com o cabo de conexão apropriado antes de instalar o produto na parede.
- Observe o seguinte ao instalar o produto na parede. Danos ao produto ou ferimentos podem ocorrer durante o processo.
 - Não coloque objetos em cima do produto instalado na parede.
 - Prenda a unidade com firmeza à parede, usando os parafusos de fixação, para que não caia.
 - Certifique-se de que esteja fora do alcance de crianças. Puxar ou balançar o produto instalado pode causar a sua queda.
- Também existem alto-falantes na parte superior do produto. Ao instalar o produto sob a TV, instale-o a 10 cm de distância da parte inferior da TV.
- Ao montar, certifique-se de que todos os parafusos fornecidos estejam fixados. Se os parafusos não estiverem totalmente apertados, o produto poderá se inclinar ou tombar, causando danos. Apertar os parafusos com demasiada força poderá fazer com que se soltem devido ao desgaste da junta aparafusada.

Peças para instalar este produto

Barra de som

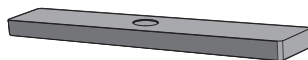

Suporte de parede



Parafusos da barra de som



Guia de instalação do suporte de parede



Vendido separadamente

Parafusos do suporte



Buchas



✔ Nota

- Parafusos e plugues não são fornecidos para a instalação do produto. Recomendamos Hilti (HUD-1 6 x 30) para a instalação.
-

Instalação do produto em uma parede

- 1 Encontre a guia de instalação do suporte de parede na embalagem do produto.
- 2 Alinhe a "TV Bottom Line" no guia de instalação do suporte de parede com a parte inferior da TV e fixe-a na parede. Alinhe o centro da TV instalada na parede com a parte que tiver a marca "TV Center" no guia de instalação.

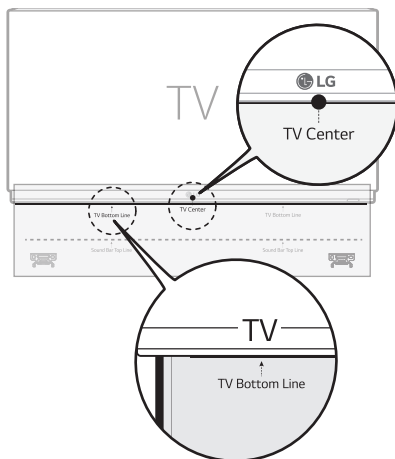

- 3 Com uma caneta, marque os furos de parafuso na guia de instalação onde os suportes de parede serão instalados.

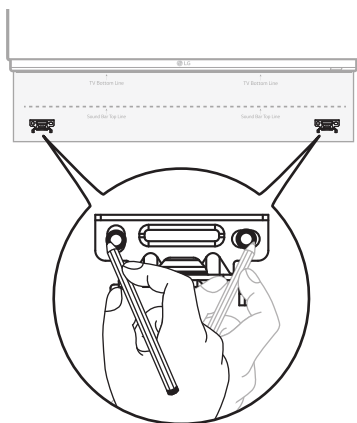

- 4 Faça os furos de parafuso nas posições marcadas na guia de instalação.
- 5 Remova da parede a guia de instalação do suporte de parede.

- 6** Fixe os suportes firmemente à parede usando as buchas e os parafusos.

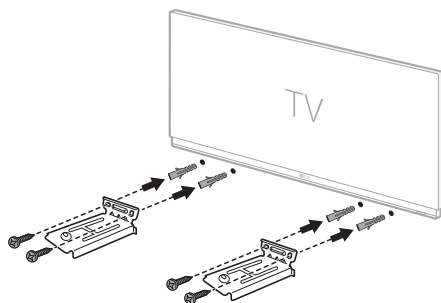

- 7** Posicione o produto nos suportes. Posicione o produto nos suportes de forma que os orifícios dos parafusos na parte inferior do produto fiquem alinhados com os orifícios dos parafusos no suporte de parede.

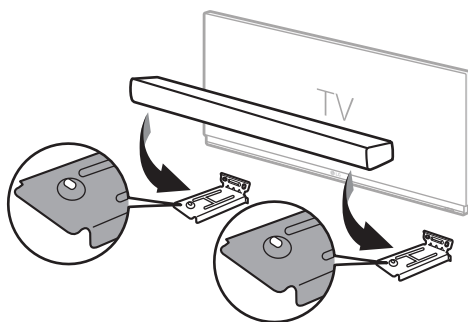

- 8** Fixe o produto firmemente nos suportes de parede usando os parafusos fornecidos.

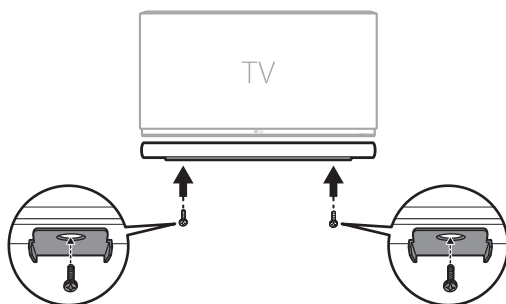

Precauções de segurança

| Segurança e regulamentação

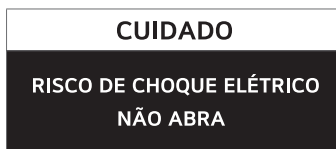

CUIDADO: PARA REDUZIR O RISCO DE CHOQUE ELÉTRICO NÃO REMOVA A TAMPA (OU A PARTE DE TRÁS). NÃO HÁ PEÇAS INTERNAS SUJEITAS A MANUTENÇÃO CONSULTE SEMPRE A ASSISTÊNCIA TÉCNICA QUALIFICADA.



O símbolo do relâmpago com ponta de seta dentro de um triângulo equilátero pretende alertar o usuário da presença de tensão perigosa, não isolada, no interior do produto, a qual pode ter magnitude suficiente e ser um perigo de choque elétrico para as pessoas.



O ponto de exclamação dentro de um triângulo equilátero é destinado a alertar o usuário da presença de instruções importantes de operação e manutenção (assistência) no texto que acompanha o produto.

AVISO:

- PARA EVITAR O RISCO DE INCÊNDIO OU PERIGO DE CHOQUE ELÉTRICO, NÃO EXPONHA O PRODUTO À CHUVA OU UMIDADE.
- Não instale o produto em um espaço confinado, como uma estante ou qualquer outro móvel similar.

CUIDADO:

- Não use produtos de alta-tensão próximo a este produto (ex. mata-moscas elétrico). Este produto pode apresentar mau funcionamento devido a choque elétrico.
- Nenhum tipo de chama, como velas, deve ser colocado sobre o produto.
- Não bloqueie as aberturas de ventilação. Instale conforme as instruções do fabricante. As fendas e aberturas da caixa foram projetadas para permitir a ventilação, para garantir o funcionamento seguro do produto e para protegê-lo contra o superaquecimento. As aberturas nunca devem ser bloqueadas colocando o produto em uma cama, sofá, tapete ou outra superfície semelhante. Este produto não deve ser colocado numa instalação integrada, como uma estante ou raque, a menos que seja ventilado ou que tenham sido respeitadas as instruções do fabricante.
- O produto não deve ser exposto à água (gotejamento ou respingos) e nenhum objeto cheio de líquido, como vasos, devem ser colocados sobre o mesmo.
- Para informações de marcação de segurança, incluindo a identificação do produto, e sua classificação, consulte a etiqueta principal no fundo ou outra parte do produto.
- Certifique-se de que as crianças não coloquem as mãos ou objetos dentro do *Duto da caixa acústica.
 - *Duto da caixa acústica: Abertura na caixa acústica para saída de sons graves. (compartimento)

ADVERTÊNCIA relativas ao cabo de alimentação

O cabo de alimentação é um dispositivo de desconexão. Em caso de emergência, o cabo de alimentação deve permanecer prontamente acessível.

Verifique a página de especificações no manual do proprietário sobre os requisitos atualizados necessários.

Não sobrecarregue as tomadas. As tomadas sobrecarregadas, folgadas ou danificadas, cabos de extensão, cabos de alimentação estragados ou com isolamento rachado são perigosos. Qualquer uma destas condições pode resultar em choque elétrico ou risco de incêndio. Periodicamente, o cabo do seu dispositivo deve ser verificado. Se sua aparência indicar dano ou deterioração, desligue o produto, e substitua o cabo por outro autorizado do mesmo modelo fornecido pelo centro de serviço autorizado.

Proteja o cabo de alimentação de estresse elétrico ou mecânico, por exemplo, ser torcido, dobrado, comprimido, imprensado por uma porta ou pisado. Dê atenção especial aos plugues e tomadas e ao ponto de onde o cabo sai do produto.

Para modelos com um adaptador

Use apenas o adaptador AC fornecido com este dispositivo. Não utilize uma fonte de alimentação de outro dispositivo ou de outro fabricante. Utilizar outro cabo de energia ou outra fonte de alimentação poderá danificar o dispositivo e invalidar a sua garantia.

Para modelos com bateria

Este dispositivo está equipado com uma bateria ou acumulador portátil.

CUIDADO: Há riscos de incêndio ou explosões caso a bateria seja substituída por um tipo incorreto.

Para modelos com bateria integrada

Não armazene nem transporte a bateria em pressões inferiores a 11,6 kPa e acima de 15.000 m de altitude.

- A substituição de uma bateria por um tipo incorreto pode anular uma proteção (por exemplo, no caso de alguns tipos de bateria de lítio);
- o descarte de uma bateria em fogo ou incinerador ou o esmagamento ou corte de uma bateria podem causar explosão;
- deixar a bateria em um ambiente de temperatura extremamente alta pode causar explosão ou vazamento de líquido ou gás;
- uma bateria exposta a uma pressão atmosférica extremamente baixa pode causar explosão ou vazamento de líquido ou gás inflamável.

Símbolos

~ : Corrente alternada (AC).

— : Corrente contínua (DC).

☐ : Este é um produto classe II.

⏻ : Estado de energia em espera.

⏻ : A alimentação está ligada.

⚡ : Tensão perigosa

Prevenção do uso indevido do produto

Para evitar o uso indevido do produto, verifique o conteúdo abaixo.

Precauções para instalação do produto

- Não instale o produto em locais instáveis ou com vibração, como prateleiras que não sejam firmes ou que tenham uma superfície inclinada. Instale o produto em uma superfície firme e nivelada.
 - Caso contrário, o produto pode cair ou tombar e causar ferimentos.
 - Se você instalar o produto em uma superfície instável, o produto pode não funcionar corretamente.
- Se você instalar o produto em um móvel ou prateleira, certifique-se de que a parte frontal inferior do mesmo não ultrapasse a borda. Instale o produto em um móvel ou prateleira compatível com seu tamanho.
 - Caso contrário, o produto pode perder o equilíbrio e cair, causando ferimentos ou danos ao produto.
- Instale o produto em um local seguro. Caso contrário, uma criança pode esbarrar na beira do produto e se machucar.
- Instale o produto em um local livre de interferência eletromagnética para que tenha um bom desempenho.
- Se você instalar o produto em um local que não atenda às condições gerais de uso, a qualidade poderá ser afetada. Portanto, entre em contato com o serviço autorizado antes de instalar o produto nesses locais.
- Não guarde o produto em um local onde a temperatura seja muito alta (acima de 40 °C) ou muito baixa (abaixo de 5 °C) ou em um local com muita umidade.
- Evite locais expostos à luz solar direta ou calor, por exemplo, próximo a um aquecedor. Não use ou guarde sprays ou substâncias inflamáveis perto do produto.
 - Caso contrário, há risco de explosão ou incêndio.
- Não instale o produto em um local com muita umidade, poeira ou fuligem.
 - Caso contrário, pode causar um incêndio ou choque elétrico.
- Não instale o produto em um local estreito e pouco ventilado, como dentro de um armário. Não cubra o produto com uma toalha de mesa ou cortina.
 - Caso não siga as instruções, o produto pode aquecer, causando avarias ou incêndio.
- Conecte o plugue de energia do produto a uma tomada de fácil acesso.
 - Quando ocorrer um incêndio ou outros problemas com o produto, retire o cabo da tomada imediatamente.
- Não conecte vários produtos a uma tomada ao mesmo tempo.
 - Caso contrário, pode causar superaquecimento, resultando em um incêndio.

Precauções ao utilizar o produto

- Não levante ou mova o produto enquanto ele estiver em funcionamento.
 - Caso contrário, podem ocorrer avarias no produto.
- Ao mover o produto, retire o cabo de alimentação ou qualquer outro cabo que esteja conectado a ele.
 - Caso contrário, pode causar um incêndio ou choque elétrico.
- Se perceber fumaça ou cheiro estranho, pare de usar o produto imediatamente. Nesse caso, desligue a energia imediatamente, retire o cabo da tomada e entre em contato com o serviço autorizado.
 - Não seguir as instruções informadas pode provocar incêndio ou choque elétrico.
- Não insira objetos metálicos, como moedas e grampos de cabelo, ou objetos inflamáveis, como papel e palitos de fósforo, no produto. Oriente as crianças para que não façam este tipo de ação.
 - Caso contrário, podem ocorrer avarias no produto.
- Se uma substância estranha penetrar no produto, retire o cabo da tomada e entre em contato com o serviço autorizado.
- Não coloque objetos pesados sobre o produto.
 - Caso contrário, o produto pode tombar ou cair, causando ferimentos.
- Não deixe que crianças se pendurem ou subam no produto.
 - Caso contrário, o produto pode tombar ou cair, causando ferimentos. Oriente as crianças para que não façam este tipo de ação.
- Retire o cabo da tomada durante tempestades.
 - Caso contrário, isso pode causar um incêndio.
- Não coloque recipientes com líquidos, como jarras, vasilhas, cosméticos ou remédios, sobre o produto.
 - Caso contrário, isso pode causar um incêndio, choque elétrico ou ferimentos em razão da queda do produto, etc.
- Conecte o cabo de alimentação com firmeza. Não use uma tensão diferente da tensão nominal recomendada no produto.
 - Uma conexão não segura pode provocar um incêndio.
- Não insira nenhum tipo de condutor, como palitos de madeira, na abertura do outro lado do produto enquanto o cabo de alimentação estiver conectado a uma tomada. Não toque no cabo de alimentação imediatamente após desconectá-lo da tomada.
 - Caso contrário, isso pode provocar um choque elétrico.
- Manuseie o cabo de alimentação com as mãos secas.
 - Caso contrário, isso pode provocar um choque elétrico.
- Não mova ou empurre o produto enquanto segura o cabo do.
 - O cabo pode ser danificado e causar avarias ou provocar um incêndio ou choque elétrico.
- Ao remover um cabo conectado ao produto, segure o conector na extremidade do cabo. Não segure o cabo.
 - Caso contrário, isso pode causar ferimentos ou o produto pode cair e causar avarias.
- Não deixe o produto em locais que fiquem expostos ao calor, por exemplo, perto de um aquecedor.
 - Caso contrário, pode causar um incêndio ou mau funcionamento.
- Não desmonte, repare ou modifique o produto.
 - Caso contrário, você pode causar avarias, resultando em incêndio, choque elétrico ou ferimentos.
- Mantenha as embalagens plásticas fora do alcance das crianças.
 - Caso contrário, as crianças podem se engasgar com as embalagens plásticas.
- Não derrube objetos sobre o produto, nem provoque impactos sobre ele. Mantenha o produto longe de locais com vibrações fortes ou ímãs.

- Não danifique, modifique, dobre, torça ou aqueça o cabo de alimentação.
 - Caso contrário, você pode danificar o cabo de alimentação, provocando um incêndio ou choque elétrico.
- Quando não estiver usando o produto por um período prolongado, como quando estiver fora de casa, desconecte o cabo de alimentação da tomada.
 - O acúmulo de poeira pode gerar aquecimento, resultando em choque elétrico ou incêndio devido a um curto-circuito.
- Não descarte as baterias usadas junto com o lixo comum. Descarte-as separadamente.
 - Caso contrário, há risco de explosão ou incêndio.
- Não use produtos de alta-tensão próximo ao produto. (ex. mata-mosquitos elétrico)
 - Este produto pode apresentar defeitos devido a choque elétrico.
- Não toque no cabo de alimentação imediatamente após desconectá-lo da tomada.
 - Caso contrário, isso pode provocar um choque elétrico.
- Conecte o cabo de alimentação a uma tomada ou cabo de extensão aterrados. (Não se aplica a produtos sem aterramento.)
 - Caso contrário, pode causar uma avaria ou choque elétrico devido a um curto-circuito.
- No caso de um produto com saídas de ar, manter o produto ligado por um período prolongado pode provocar aquecimento destas saídas. Não toque nas saídas de ar enquanto estiverem quentes. O aquecimento não é um defeito no produto e não provoca mal funcionamento. Assim, você pode usar o produto sem se preocupar.
- Não danifique o cabo de alimentação, o adaptador CA ou a tomada. Não coloque objetos pesados sobre o cabo de alimentação ou sobre o adaptador CA.
 - Caso contrário, pode causar um incêndio ou choque elétrico.
- Se houver poeira, sujeira etc. nos pinos do plugue de alimentação, em um adaptador CA ou em uma tomada elétrica, limpe-os completamente.
 - Caso contrário, isso pode causar um incêndio.
- No caso de um produto com cabo de alimentação ou adaptador CA, use apenas cabos de alimentação e adaptadores CA originais fornecidos pela LG Electronics.
 - Caso contrário, pode causar um incêndio ou choque elétrico.
- Se estiver usando fones de ouvido, não aumente o volume muito alto nem os use por um período prolongado. [Aplica-se apenas a modelos compatíveis com fones de ouvido]
 - Caso contrário, isso pode ser prejudicial a audição.
- É possível atualizar o software deste produto. Não desligue o produto durante a atualização do software. Após a conclusão da atualização, o produto desligará automaticamente.
 - Desligar o produto enquanto o software estiver sendo atualizado poderá causar mau funcionamento do produto.

As instruções a seguir aplicam-se apenas a modelos com controle remoto

- Não deixe que as crianças usem o controle remoto. Mantenha o controle remoto fora do alcance de crianças.
- Não deixe que as crianças coloquem o controle remoto na boca. Certifique-se de que as crianças não engulam a tampa do controle remoto ou a bateria. Caso uma criança engula um desses itens, consulte um médico imediatamente.
- Tenha cuidado, pois as crianças podem pisar na tampa do controle remoto e se machucar.
- Remova os obstáculos entre o produto e o controle remoto para o bom funcionamento do controle remoto.

As instruções a seguir aplicam-se apenas a modelos que usam discos ópticos

- Não insira a mão em uma unidade de disco nem a puxe com força.
- Certifique-se de que as crianças não coloquem as mãos na unidade de disco.

As instruções a seguir aplicam-se apenas a modelos em que seja possível assistir a vídeos

- Evite assistir a vídeos 3D caso tenha dormido pouco ou ingerido álcool.
 - Alguns vídeos 3D podem afetar as pessoas emocionalmente.
- Se algum dos seguintes sintomas aparecer enquanto você assiste a um vídeo, pare de assisti-lo imediatamente e descanse.
 - Se algum destes sintomas persistirem, consulte um médico. Vertigem, sensação de ardência nos olhos ou face, movimentos inconscientes, espasmos, turvação da consciência, confusão mental, desorientação, náusea.
- Você pode ter um sintoma como convulsão ao assistir a uma determinada imagem em um vídeo ou jogo com um determinado padrão ou luzes piscando. Caso você ou algum parente tenha histórico de epilepsia ou de convulsões, consulte um médico antes de assistir.
- Ao assistir a um vídeo 3D, remova objetos frágeis ou que possam causar ferimentos ao seu redor.
 - Se você confundir um vídeo 3D com a realidade ou mover seu corpo repentinamente, você ou as pessoas ao seu redor podem se machucar ou objetos próximos podem ser danificados.

Cuidados ao limpar o produto





- Não borrife água diretamente no produto ao limpá-lo.
 - Caso contrário, pode causar um incêndio ou choque elétrico.
- Ao limpar o produto, certifique-se de retirar primeiro o cabo de alimentação e limpe a superfície do produto delicadamente com um pano seco. Não use produtos químicos ou detergentes ao limpar o produto. Eles podem danificar a superfície ou descascar a tinta do produto (benzeno, álcool etc.).

Antes de informar mau funcionamento do produto

| Solução de problemas

Se você tiver os seguintes problemas ao utilizar o produto, realize diversas verificações, já que eles podem não representar um mau funcionamento.

Erros gerais



Problema	Solução
O produto não funciona apropriadamente.	<ul style="list-style-type: none">• Desconecte os cabos de alimentação e quaisquer dispositivos externos, como a sua TV, subwoofer ou amplificador, do produto e conecte-os novamente.
O produto não liga	<ul style="list-style-type: none">• O cabo de alimentação está conectado corretamente na tomada?<ul style="list-style-type: none">- Conecte o cabo de alimentação corretamente na tomada.
Não emite som.	<ul style="list-style-type: none">• O volume está ajustado para mínimo?<ul style="list-style-type: none">- Pressione o botão Volume   no controle remoto para aumentar o volume.- Se você estiver utilizando um dispositivo externo, como um conversor, dispositivo portátil ou dispositivo Bluetooth, ajuste o volume do dispositivo externo.• A função Mudo está ativada?<ul style="list-style-type: none">- Se todos os LEDs estiverem piscando em laranja, a função Mudo está ativada. Pressione o botão Mudo  para ativar o som.• A função correta do produto está selecionada de acordo com o dispositivo externo conectado?<ul style="list-style-type: none">- Pressione o botão Função  para verificar se você selecionou a função correta.
O subwoofer não emite som	<ul style="list-style-type: none">• O produto está corretamente conectado ao subwoofer sem fio?<ul style="list-style-type: none">- Se o LED do subwoofer sem fio estiver piscando em verde ou aceso em vermelho, significa que não está conectado. Se a conexão for estabelecida, aparecerá uma luz verde. Conecte o produto novamente ao subwoofer sem fio. (→ Veja "Conexão do produto" na página 6.)
O controle remoto não funciona corretamente	<ul style="list-style-type: none">• Ao usar o controle remoto, aponte-o para a frente do produto.• Use o controle remoto dentro de um raio de 7 m do produto.• Substitua as pilhas por pilhas novas se necessário.
A função Auto Power (Liga/Desliga automático) não funciona.	<ul style="list-style-type: none">• Verifique a conexão a dispositivos externos (ex.: conversor, dispositivo portátil, dispositivo Bluetooth).

<p>O LG Sound Sync não funciona</p>	<ul style="list-style-type: none"> • Verifique se a sua TV é compatível com LG Sound Sync. • Verifique se a TV está corretamente conectada ao produto via cabo óptico. <ul style="list-style-type: none"> - Pressione o botão Configurações no controle remoto da TV para verificar se a função está ativada em [LG Sound Sync].
<p>O volume do produto está baixo</p>	<ul style="list-style-type: none"> • Verifique o seguinte e altere as configurações adequadamente. <ul style="list-style-type: none"> - Abra o aplicativo LG ThinQ, toque no ícone [Configurações de som] na primeira tela e altere a função [DRC] para [Off (Desligado)] no menu de [Saída de som]. - Quando o produto estiver conectado a uma TV, pressione o botão Configurações no controle remoto da TV, selecione o menu [Speaker (Alto-falante)] e altere a configuração [Digital Sound Output (Saída de áudio digital)] de [PCM] para [AUTO] ou [BITSTREAM]. - Se o produto estiver conectado a um dispositivo de reprodução, como um reprodutor de DVD ou disco Blu-ray, vá ao menu de Configurações do dispositivo conectado. Altere a configuração de [Digital Sound Output (Saída de áudio digital)] de [PCM] para [PRIMARY PASS-THROUGH] ou [BITSTREAM]. Configure o [DRC] do dispositivo conectado para [OFF (Desligado)]. - Se o modo Night Time (Noturno) do produto estiver ativado, desative-o pressionando o botão Ajustes  Esquerda/Direta e depois Para cima/Para baixo.
<p>O produto não reconhece um dispositivo de armazenamento USB</p>	<ul style="list-style-type: none"> • O produto pode não ser compatível com o formato de arquivos do dispositivo de armazenamento USB. Formate o dispositivo de armazenamento USB e conecte-o novamente. Ao formatar, consulte os formatos de dispositivo de armazenamento USB compatíveis com o produto e selecione um formato de arquivos adequado. (→ Veja "Conexão a um dispositivo de armazenamento USB" na página 45.)
<p>Não é possível emparelhar um dispositivo Bluetooth</p>	<ul style="list-style-type: none"> • Pressione o botão de Configurações no dispositivo Bluetooth e verifique se a função Bluetooth está ativada. Se Bluetooth estiver ativado, ative e desative, e então tente novamente. • Remova quaisquer obstáculos entre o produto e o dispositivo Bluetooth. • O emparelhamento (conexão) Bluetooth pode não funcionar corretamente, dependendo do tipo de dispositivo Bluetooth ou do ambiente ao redor.

Problemas na conexão sem fio

Problema	Solução
Há interferência de rádio	<ul style="list-style-type: none">• Instale o produto e o subwoofer sem fio o mais perto possível um do outro.• Não instale o produto em um móvel de metal.• A comunicação sem fio pode não funcionar adequadamente em áreas com sinal fraco.
A conexão Bluetooth está causando um mau funcionamento ou fazendo barulho	<ul style="list-style-type: none">• Você ouve um barulho ou ocorre um mau funcionamento ao usar Bluetooth?<ul style="list-style-type: none">- Não deixe que nenhuma parte do seu corpo toque o transceptor do dispositivo Bluetooth ou o produto.- Não instale o dispositivo Bluetooth em uma parede ou lugar isolado.- Remova quaisquer obstáculos entre o produto e o dispositivo Bluetooth.- Instale o dispositivo Bluetooth próximo ao produto.• Quando o dispositivo Bluetooth estiver muito longe do produto, o Bluetooth pode se desconectar ou pode ocorrer um mau funcionamento.<ul style="list-style-type: none">- Instale o dispositivo Bluetooth a 1 m de distância de dispositivos que usam a mesma frequência que o produto, como roteadores sem fio, produtos médicos e fornos de micro-ondas.

Desligar o modo Demo

Problema	Solução
O controle remoto não funciona	<ul style="list-style-type: none">• As funções não mudam, mesmo se você pressionar o botão Função  várias vezes?• Você vê apenas LEDs brancos, vermelhos e verdes repetidamente?<ul style="list-style-type: none">- O modo demo pode estar ativado no produto. Desconecte o cabo de alimentação do produto e conecte-o novamente.- Caso o controle remoto ainda não funcione, pressione o botão Volume  no produto para ajustar o nível de volume para 0, e, em seguida mantenha pressionado o botão Função  na barra de som por cerca de 5 segundos. Se o produto funcionar normalmente, significa que o modo demo foi desligado.

Anexo

| Especificações

Geral	
Requisitos de alimentação	Consulte a etiqueta principal.
Consumo de energia	Consulte a etiqueta principal.
Dimensões (L x A x P)	Aprox. 950,0 mm x 63,0 mm x 115,0 mm (incluindo a base)
Faixa de temperatura de funcionamento	5 °C - 40 °C
Faixa de umidade de funcionamento	5 % - 80 % de umidade relativa
Fornecimento de energia do barramento (USB)	5 V  500 mA
Frequência de amostragem de áudio para entrada digital disponível	32 kHz, 44,1 kHz, 48 kHz, 88,2 kHz, 96 kHz, 176,4 kHz, 192 kHz
Formato de áudio para entrada digital disponível	Dolby Digital, Dolby Digital Plus, Dolby TrueHD, Dolby Atmos, DTS Digital Surround, PCM

Entrada/Saída	
OPTICAL IN (ENTRADA ÓPTICA)	3,0 V (p-p), (terminal óptico de conexão de áudio) × 1
HDMI™ IN	19 pinos (Tipo A, terminal de conexão HDMI™) × 1
HDMI™ ► TV (eARC / ARC)	19 pinos (Tipo A, terminal de conexão HDMI™) × 1 A resolução 4K é suportada para fontes 4K aplicadas com HDCP 2.3 (4K@120 Hz compatível (YCbCr 4:2:0)).

Amplificador (saída RMS)	
Total	500 W RMS
Parte frontal	30 W RMS × 4 (Impedância: 6 Ω, THD 10 %)
Central	30 W RMS (Impedância: 6 Ω, THD 10 %)
Central superior (Overhead)	30 W RMS (Impedância: 6 Ω, THD 10 %)
Parte traseira	50 W RMS × 2 (Impedância: 4 Ω, THD 10 %)
Subwoofer	220 W RMS (Impedância: 3 Ω, THD 10 %)

Subwoofer sem fio	
Requisito de energia	Consulte a etiqueta principal do subwoofer sem fio.
Consumo de energia	Consulte a etiqueta principal do subwoofer sem fio.
Tipo	1 alto-falante de 1 via
Impedância	3 Ω
Potência nominal	220 W RMS
Potência máx.	440 W RMS
Dimensões (L x A x P)	Aproximadamente 200,0 mm x 377,0 mm x 285,0 mm (incluindo a base)

Alto-falantes traseiros (SPT8-S (SPT8-S, SPT8-SPK))

Receptor sem fio (Incluso no alto-falante traseiro)	
Requisito de energia	Consulte a etiqueta principal do alto-falante traseiro.
Consumo de energia	Consulte a etiqueta principal do alto-falante traseiro.
Potência traseira	50 W RMS × 2 (Impedância: 4 Ω, THD 10 %)
Faixa de temperatura de funcionamento	5 °C - 40 °C
Faixa de umidade de funcionamento	5 % - 80 % de umidade relativa

Alto-falantes traseiros (Cada)	
Tipo	1 alto-falante de 1 via
Impedância	4 Ω
Potência nominal	50 W RMS
Potência máx.	100 W RMS
Dimensões (L x A x P)	Aproximadamente 100,0 mm x 176,5 mm x 120,0 mm (incluindo a base)

- O design e as especificações estão sujeitos a alterações sem aviso prévio.

| Marcas comerciais registradas e licenças

Todas as marcas comerciais registradas e nomes comerciais pertencem a seus respectivos proprietários.



Dolby, Dolby Vision, Dolby Atmos e o símbolo de duplo D são marcas comerciais registradas da Dolby Laboratories Licensing Corporation. Fabricado sob licença da Dolby Laboratories. Trabalhos confidenciais não publicados. Copyright © 2012–2021 Dolby Laboratories. Todos os direitos reservados.



Os logotipos e a marca com a palavra **Bluetooth**® são marcas comerciais registradas da **Bluetooth SIG, Inc.**, e qualquer utilização de tais marcas pela LG Electronics é realizada sob licença.

Outras marcas comerciais registradas e nomes comerciais são de seus respectivos proprietários.



Os termos e expressões “HDMI”, “Interface multimídia de alta definição da HDMI” e “Trade dress da HDMI”, e os Logotipos da HDMI são marcas comerciais ou marcas registradas da HDMI Licensing Administrator, Inc.



“Fabricado para iPhone” e “Fabricado para iPod” significa que um acessório eletrônico foi desenvolvido para conectar-se especificamente ao iPhone ou iPod, respectivamente, e foi certificado pelo desenvolvedor para atender aos padrões de desempenho da Apple. A Apple não é responsável pelo funcionamento deste dispositivo ou pela sua conformidade com os padrões de segurança e regulamentações. Observe que a utilização deste acessório com iPhone ou iPod pode afetar o desempenho sem fio.

“Made for iPhone,” and “Made for iPod” mean that an electronic accessory has been designed to connect specifically to iPhone, or iPod, respectively, and has been certified by the developer to meet Apple performance standards. Apple is not responsible for the operation of this device or its compliance with safety and regulatory standards. Please note that the use of this accessory with iPhone or iPod may affect wireless performance.



PARA PATENTES DTS, CONSULTE [HTTP://XPERI.COM/DTS-PATENTS/](http://xperi.com/dts-patents/). FABRICADO SOB LICENÇA DA DTS, INC. E SUAS AFILIADAS. DTS, O LOGOTIPO DTS, E DIGITAL SURROUND SÃO MARCAS COMERCIAIS REGISTRADAS OU MARCAS COMERCIAIS DA DTS, INC. E SUAS AFILIADAS NOS ESTADOS UNIDOS E/OU EM OUTROS PAÍSES. © DTS, INC. E SUAS AFILIADAS. TODOS OS DIREITOS RESERVADOS.

Aviso Informativo sobre Software com Código de Fonte Aberto

Para obter o código fonte sob GPL, LGPL, MPL, e outras licenças de código aberto que têm a obrigação de divulgar o código fonte, que está contido neste produto, e para acessar todos os termos da licença referida, avisos de direitos autorais e outros documentos relevantes, visite <https://opensource.lge.com>.

A LG Electronics também poderá fornecer o código fonte em CD-ROM por um valor que cubra os custos, tais como o custo de comunicação, transporte e manipulação. A solicitação deve ser feita somente pelo e-mail opensource@lge.com.

Esta oferta é válida para qualquer pessoa que receba esta informação por um período de três anos após nosso último envio deste produto.

ANATEL

Este produto não tem direito à proteção contra interferência prejudicial e não pode causar interferência em sistemas devidamente autorizados. Para mais informações, consulte o site da Anatel: <https://www.gov.br/anatel/pt-br>

| Manuseio do produto

Transporte do produto

Guarde a embalagem original e os materiais de embalagem. Caso necessite transportar o produto, para a máxima proteção, reembale-o conforme embalado de fábrica.

Manutenção da limpeza de superfícies externas

- Nunca use líquidos voláteis, como inseticida em spray, próximo ao produto.
- O processo de limpeza efetuado com força excessiva pode danificar a superfície.
- Nunca deixe produtos plásticos ou de borracha em contato com o produto por muito tempo.

Limpeza do produto

Para limpar o produto, use um pano macio e seco. Se as superfícies estiverem extremamente sujas, use um pano macio levemente umedecido com detergente neutro. Não use solventes fortes como álcool, benzina ou diluentes, pois eles podem danificar a superfície do produto.

