

# TCL

---

 Google TV

 QD-MiniLED 4K

MANUAL DE  
OPERAÇÃO

115C7K



**TCL HOME APP**

O seu centro  
Inteligente da TCL  
Baixe agora!

Para desfrutar de todos os recursos e serviços inteligentes em seu TCL Google TV são necessárias, uma conta gratuita do Google, uma conta TCL gratuita e uma conexão de internet banda larga confiável.

As figuras e ilustrações apresentadas neste guia são fornecidas somente para referência e a aparência física pode ser diferente do produto real. As especificações e o design do produto estão sujeitos a alterações sem aviso prévio.

Parabéns!

Agora você dispõe de um aparelho com mais alta tecnologia e qualidade que um produto poderia ter; um TELEVISOR da TCL SEMP. Mas lembre-se: para conseguir um bom desempenho do seu aparelho, é importante que você leia este Manual com atenção, para que seus recursos tecnológicos sejam entendidos e desfrutados. Conserve-o para futuras consultas.

**Meio ambiente:** A TCL SEMP preocupada com o Meio Ambiente procurou desenvolver este produto para que pudesse ser reciclado e reutilizado, se o mesmo vier a ser destinado a recicladores. Toda a sua embalagem, além do Manual de Instruções, são recicláveis. Descarte adequadamente produtos e/ou acessórios adquiridos. Empenhada em estimular e apoiar ações voltadas à preservação ambiental, a TCL SEMP recomenda não descartar produtos eletroeletrônicos e/ou seus acessórios no lixo doméstico, na rua, em terrenos baldios, aterros sanitários e tampouco em córregos ou riachos. A TCL SEMP como empresa socialmente responsável, no âmbito do exercício de sua atividade empresarial, observa todas as normas de proteção ao Meio Ambiente em vigor no país, notadamente as políticas de gerenciamento de resíduos industriais bem como aquelas relativas à Logística Reversa de Produtos Eletroeletrônicos e seus componentes de uso doméstico pós-consumo (instituída pela Lei 12.305/2010). Como expressão deste firme compromisso, associou-se à ABREE (Associação Brasileira de Reciclagem de Eletrodomésticos e Eletroeletrônicos), uma entidade Gestora do Sistema Coletivo de Logística Reversa do segmento eletroeletrônico, com as quais vem contribuindo para a adequada gestão de resíduos sólidos pós-consumo, e, portanto, com sua destinação ambientalmente correta. Consulte-a no endereço <http://abree.org.br>, acerca dos pontos de coletas de Produtos Eletroeletrônicos, pós-consumo.

**O Descarte adequado de produtos e/ou acessórios TCL SEMP:**

**Embalagem:** A embalagem deste equipamento é composta de calços de isopor, papelão e sacos plásticos, todos materiais recicláveis. Descarte de forma adequada a sua embalagem.  
**Produto:** Este produto consiste de materiais recicláveis e reutilizáveis, assim ao final de sua vida útil encaminhe-o para empresas especializadas de descarte ou reciclagem conforme a legislação existente em sua região.

**Atenção:** Pilhas e baterias devem ser devolvidas sempre no local da compra ou em pontos de coleta específica para esse fim.

A TCL SEMP disponibiliza um canal de comunicação para orientar o consumidor acerca do descarte dos produtos e/ou acessórios por ela comercializados, ao final de sua vida útil, conforme a legislação em vigor.

Agradecemos seu contato através da Central de Atendimento ao Consumidor (CAC) pelo telefone 0800 7367 825, ou acessando o site <https://www.tclsemp.com.br/sustentabilidade/meio-ambiente> para conhecer os endereços, contribuindo dessa forma para assegurar a destinação correta, em respeito ao meio ambiente.

**ATENÇÃO:** O uso de controles, ajustes ou procedimentos diferentes daqueles aqui especificados pode resultar em exposição à radiação perigosa. Este produto pode conter chumbo e mercúrio e não deve ser descartado com o lixo doméstico comum, pois faz parte de um ciclo de reciclagem que ajuda a preservar os recursos naturais, proteger a saúde humana e o meio ambiente.



O símbolo composto por um raio com uma seta na ponta dentro de um triângulo equilátero, tem a função de alertar o usuário sobre a presença de "Tensão Perigosa" sem isolamento no interior do produto, podendo ser forte o suficiente para representar risco de choque elétrico.



**Atenção:** para reduzir o risco de choque elétrico, não retire a tampa (ou a traseira) do aparelho. Não há peças reparáveis pelo usuário. Caso haja qualquer problema, entre em contato com a assistência técnica.

Este equipamento opera em caráter secundário, isto é, não tem direito à proteção contra interferência prejudicial, mesmo de estações do mesmo tipo, e não pode causar interferência a sistemas operando em caráter primário.



Este símbolo indica que o fusível pode estar no neutro e que a rede elétrica deve ser desconectada para desenergizar os condutores de fase.

## **4 CAPÍTULO 1 INTRODUÇÃO**

### **4 Montagem do Aparelho**

- 4 Instalando adaptador antena/cable in
- 4 Removendo o filme protetor da moldura e a película protetora da tela

### **5 Instruções de Segurança e Precauções**

- 5 Alimentação e plugue
- 5 Cabo de alimentação e cabo coaxial
- 5 Ambiente de utilização
- 5 Limpeza
- 5 Informação importante

- 6 Formato de tela

### **6 Botão do seu Televisor**

#### **6 Ligando seu Televisor**

- 7 Desligando seu Televisor
- 7 Controle Padrão
- 7 Precauções na utilização das pilhas
- 7 DESCARTE DE PILHAS E BATERIAS

### **8 Entradas**

#### **9 Funções do seu controle remoto Padrão (Bluetooth)**

### **10 Configuração Inicial**

#### **10 Menu configurações**

- 10 Canais e entradas:
- 10 Tela e Som:
- 10 Rede e Internet
- 11 Ethernet
- 11 Contas e Login
- 11 Privacidade
- 12 Ajuda e feedback:
- 12 Menu Google TV home
- 12 Menu quick apps

## **13 CAPÍTULO 2 CONFIGURAÇÃO**

### **13 Principais funções**

- 13 Entrada de antena / TV digital / cabo
- 13 PVR
- 13 Timeshift
- 13 EPG

- 13 Temporizador
- 13 Comportamento ao ligar
- 13 Adicionar dispositivo bluetooth
- 13 Adicionar/remover conta e Conta para Criança
- 13 Motion rate
- 13 Habilitar CEC e controles do HDMI
- 13 Mestre do Jogo (Game Master)
- 14 Acessar Entradas
- 14 Transmitir
- 14 Teclado virtual
- 14 Multi Visual
- 14 Configurações do Alexa (Work With Alexa)
- 15 TCL Care
- 15 Ajustes do AirPlay e HomeKit
- 15 Central de Mídia

### **15 Informações Extras**

- 15 PVR

## **16 CAPÍTULO 3 PERGUNTAS FREQUENTES**

- 17 Problemas de Imagem e Som

## **19 CAPÍTULO 4 OUTRAS INFORMAÇÕES**

- 19 Declaração Legal do Fabricante deste aparelho televisor
- 19 Notas importantes sobre sua TV
- 19 Informações sobre a NETFLIX

### **20 Licenças**

### **21 Especificações Técnicas**

### **22 Itens inclusos**

### **24 Certificado de Garantia**

- 24 Assistência técnica e uso da garantia
- 24 Central de atendimento ao consumidor

## MONTAGEM DO APARELHO

Leia o guia de instalação que acompanha o produto para realizar corretamente a montagem do pedestal ou instalar seu televisor em um suporte de parede.

### IMPORTANTE:

Ao transportar o televisor, mantenha-o na posição vertical. Evite qualquer contato ou pressão sobre a tela durante o manuseio do televisor.

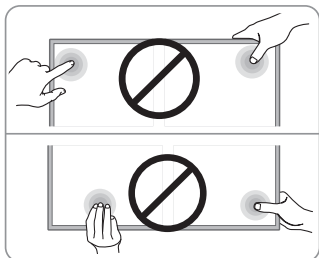

Notas:

- Você deve ter muito cuidado ao acoplar o pedestal para evitar danos ao painel do televisor.
  - Utilize apenas os parafusos fornecidos para instalar os pedestais no televisor, apertando-os firmemente com uma ferramenta apropriada.
  - São necessárias duas pessoas para segurar o aparelho e uma terceira para fixar os pedestais.
  - Adquira um suporte de parede apropriado às dimensões e peso do aparelho.
- São necessárias duas pessoas para segurar o aparelho e uma terceira para fixar o suporte de parede.
- Para finalizar sua instalação com segurança, siga as instruções do fabricante do suporte de montagem de parede.
  - Se o suporte de montagem de parede não estiver instalado corretamente, o televisor poderá cair e causar acidentes.
  - A TCL SEMP não se responsabiliza por danos causados por qualquer manuseio incorreto.

## INSTALANDO ADAPTADOR ANTENA/CABLE IN

Para conectar ao televisor o adaptador Antena/Cable In, siga os passos da figura a seguir:

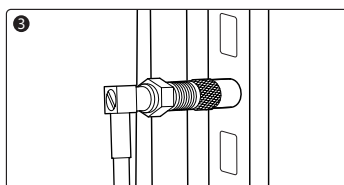
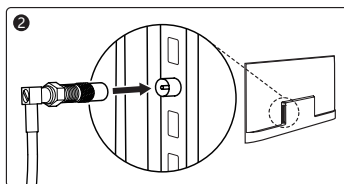
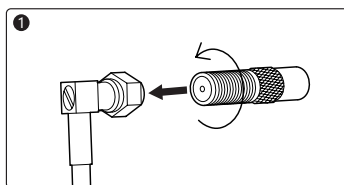

## REMOVENDO O FILME PROTETOR DA MOLDURA E A PELÍCULA PROTETORA DA TELA

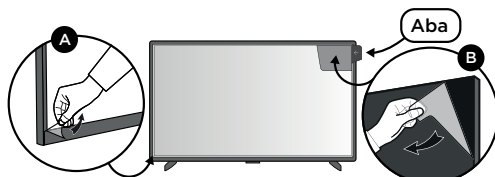

A - Remova o filme protetor em toda volta da moldura, conforme ilustração.

B - Remova a película protetora da tela **puxando somente pela aba\*** no canto direito superior.

## INSTRUÇÕES DE SEGURANÇA E PRECAUÇÕES

Leia atentamente as instruções abaixo antes de utilizar o aparelho de televisão. Guarde este manual de instruções para futuras consultas.

- Para evitar acidentes e ferimentos indesejáveis, não obstrua, nem cubra as aberturas de ventilação na parte de trás do aparelho.
- Não coloque objetos de quaisquer tipos através das aberturas de ventilação, pois podem entrar em contato com peças condutoras de corrente elétrica e causar

graves ferimentos ao usuário, além de curto-circuito, resultando em incêndios, eletrocorrosão ou mesmo danos ao aparelho.

- Não tente abrir o gabinete, pois isso poderá causar danos ao aparelho. Não existem peças dentro do aparelho que possam ser consertadas pelo usuário. Para consertos e manutenção, entre em contato com a assistência técnica autorizada.

- Evite toques e não pressione a tela do Televisor com os dedos, isso poderá causar riscos, manchas ou graves danos ao aparelho.

### ALIMENTAÇÃO E PLUGUE

- Nos seguintes casos, desconecte o aparelho da rede elétrica, puxando-o pelo plugue:

- Durante tempestades ou quando for ficar um longo período de tempo sem utilizá-lo.

- Se o cabo de alimentação ou a tomada estiverem danificados.

- Se o aparelho sofrer um forte impacto, quedas ou se o gabinete for danificado.

- Siga as instruções deste manual para instalar e configurar o produto. Configure os comandos como mencionado neste manual de instruções. Uma instalação inadequada pode resultar em danos ao aparelho ou em mau funcionamento. Se isso acontecer, desconecte o aparelho da rede elétrica e leve-o a um técnico autorizado.

- Para maior segurança, mantenha seu televisor e tomadas utilizadas para alimentação da rede elétrica em local de fácil acesso.

### CABO DE ALIMENTAÇÃO E CABO COAXIAL

- Não permita que qualquer peso seja colocado em cima do cabo de alimentação e do cabo coaxial (antena/cabo).

- Proteja o cabo de alimentação e cabo coaxial para que não sofra nenhum tipo de estresse físico ou mecânico (torções, esmagamentos e etc.) evitando assim, danos ou acidentes indesejados.

- Não sobrecarregue o cabo de alimentação, nem a tomada ; utilize somente um aparelho por tomada.

- Não exponha o cabo de alimentação e o cabo coaxial à umidade inferior a 20% ou superior a 80%.

### AMBIENTE DE UTILIZAÇÃO

- Posicione seu aparelho em uma superfície

estável, acessível e segura.

- É aconselhável que o aparelho fique em local com boa ventilação.

- Temperatura de utilização recomendada: 5°C a 35°C. Umidade de utilização recomendada: 20% a 80%. Temperatura de armazenamento recomendada: -15°C a 45°C. Umidade de armazenamento recomendada: 10% a 90% (sem condensação).

- Evite a utilização o aparelho perto de áreas úmidas, frias ou muito quentes (condições fora do especificado no manual do usuário).

- Proteja seu televisor para que não sofra superaquecimento, mantendo-o longe de fontes de calor tais como: aquecedores, fogões, fornos, etc.

- Mantenha o aparelho longe da exposição direta da luz solar.

- Não deixe o aparelho exposto a goteiras, respingos ou próximo a recipientes que contenham líquidos, tais como: vasos de plantas, banheiras, pias ou tanques.

- Evite a utilização do aparelho em locais empoeirados.

### LIMPEZA

- Para limpar o gabinete, desligue seu televisor da tomada e utilize um pano seco e macio. Para remover manchas mais difíceis, utilize um pano úmido.

- Nunca use benzina, thinner, álcool ou outros solventes químicos, pois poderão remover palavras impressas e danificar seu aparelho. Proteja o gabinete de inseticidas ou outras substâncias que possam manchá-lo.

### INFORMAÇÃO IMPORTANTE

O posicionamento do televisor em uma localização insuficientemente estável pode ser perigoso, pois poderá causar a queda do aparelho. Evite acidentes adotando prevenções simples, como:

- Instalá-lo em móveis que suportem o peso do televisor.

- Certificar-se de que o televisor não esteja localizado muito próximo da beirada da estrutura de suporte.

- Não colocar o televisor em móveis altos (por exemplo, armários ou estantes de livros) sem antes fixá-los de modo adequado.

- Não colocar o televisor sobre tecidos ou outros materiais que estejam entre o aparelho e o móvel de suporte.

• Ensinar as crianças sobre os perigos de subir em móveis para alcançar o televisor ou seus controles.

*Notas:*

• As imagens contidas neste manual são meramente ilustrativas.

• **ATENÇÃO:** Remova as pilhas de seu controle remoto, caso fique sem uso por um longo período de tempo.

• **ATENÇÃO:** As pilhas não devem ser expostas a fontes excessivas de calor tais como: luz solar, fogo e etc.

## FORMATO DE TELA

Este televisor possui tela WideScreen 16:9 (formato retangular, semelhante ao formato das telas de cinema) para uso com os aparelhos de DVD e BLURAY no qual a maioria dos filmes é gravada em WideScreen 16:9, e para uso em transmissões de emissoras de Televisão a cabo, satélite e do televisor digital, que são transmitidas imagens no formato WideScreen 16:9. Para uso em transmissões de TV convencional, na qual a relação de imagem é 4:3 (quadrada), este televisor também tem a possibilidade de ajustes que adequam a imagem 4:3 (quadrada) ao formato retangular.

*Importante:*

Para obter máxima qualidade de imagem sem distorções em HD / FULL HD, é necessária a transmissão de sinal digital de alta definição ou uma fonte de sinal externa compatível com sinal resolução HD / FULL HD. Para UHD - ULTRA DEFINIÇÃO, é necessária uma fonte de sinal externa compatível com a resolução 4K (UHD).

## BOTÃO DO SEU TELEVISOR

Os desenhos neste manual são apenas ilustrações gráficas, podendo existir diferenças entre modelos, verifique em seu televisor a posição correta dos botões.

Se as pilhas do seu controle remoto estiverem descarregadas, você poderá usar o botão no seu aparelho de TV.

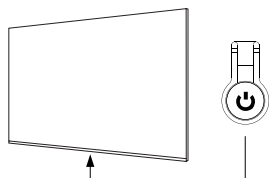

O modelo tem apenas um botão de energia no aparelho de TV. Ele funciona exatamente como o botão Power on / Standby ou como um controlador multifuncional.

Você pode ligar o televisor pressionando

o botão de energia na parte inferior central do televisor. Enquanto o televisor estiver ligado, pressione o botão de energia na parte inferior central do televisor para exibir o menu multifuncional. Mais informações sobre como usar o menu multifuncional, consulte a figura abaixo.

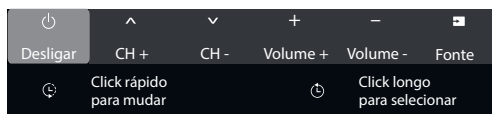

• Pressione para mover o realce para a próxima seleção de função.

• Pressione e segure o botão por mais 2 segundos para confirmar sua seleção.

*Nota:*

Você pode seguir as instruções na tela para operar. Figuras e ilustrações são fornecidas apenas para referência e podem variar de acordo com o modelo.

## LIGANDO SEU TELEVISOR

Leia atentamente as instruções e procedimentos de configurações abaixo antes de ligar seu novo Televisor e manuseio do controle remoto.

Panel Frontal

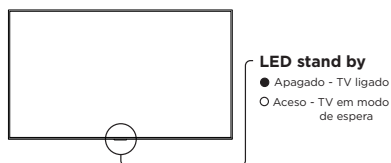

1. Seu aparelho deve ser conectado a uma fonte AC e não poderá ser ligado a uma fonte DC. Caso o plug esteja rompido do cabo, você nunca deve conectá-lo à tomada principal ou qualquer fonte de energia elétrica, pois há risco de choque elétrico e ferimentos graves.

2. Conecte um cabo de antena ou de TV a cabo na entrada ANTENNA/ CABLE na parte de trás do televisor. A localização desta entrada pode variar de acordo com o modelo de seu televisor.

3. Quando estiver conectado na tomada, o aparelho poderá ser ligado automaticamente ou entrar no modo standby. Caso esteja em modo standby, o led indicador estará aceso. Pressione a tecla de energia no controle remoto para ligar o aparelho.

## DESLIGANDO SEU TELEVISOR

• Para colocar o televisor no modo standby pressione a tecla de energia no controle remoto. O televisor permanecerá ligado, mas com baixo consumo de energia.

- Para desligar o televisor completamente, desconecte o cabo de alimentação da tomada.

### CONTROLE PADRÃO

1. Abra o compartimento das pilhas do controle remoto padrão, deslizando a tampa traseira para direita.
2. Instale duas pilhas, correspondendo os sinais + e - das pilhas com os sinais do compartimento.
3. Para fechar, deslize a tampa traseira para esquerda.

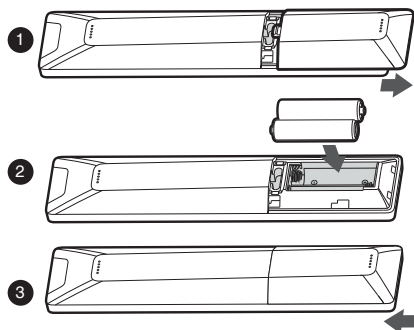

### PRECAUÇÕES NA UTILIZAÇÃO DAS PILHAS

- Utilize apenas as pilhas do tipo especificado.
- Certifique-se de usar a polaridade correta
- Não misture pilhas novas com usadas.
- Não utilize pilhas recarregáveis.
- Não exponha as pilhas ao calor excessivo como: luz solar, fogo, etc.
- Não tente recarregá-las ou abri-las pois poderá causar vazamento ou explosão.
- Retire as pilhas do controle remoto se não for utilizá-lo por um longo período de tempo.

### DESCARTE DE PILHAS E BATERIAS

Ao final da vida útil das pilhas, descarte-as nos locais a elas destinados, segundo instruções do respectivo fabricante da pilha, garantindo, assim, que não agridam o meio ambiente. Para receber mais informações sobre o descarte apropriado deste produto entre em contato com a nossa Central de Atendimento ao Consumidor.







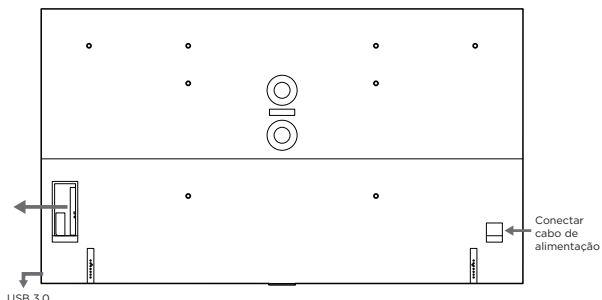

## ENTRADAS

Nota: A localização e o nome indicado das entradas podem variar de acordo com o modelo de Televisor.

Nota: Alguns modelos podem não possuir algumas portas de acesso.

- USB 2.0
- LAN
- HDMI 1 4k @144Hz (eARC/ARC)
- HDMI 2 4K @144Hz Service
- HDMI 3 4K @60Hz
- HDMI 4 4K @60Hz
- Antena / Cable
- USB 2.0
- AV IN
- SPDIF/OPTICAL
- USB 3.0



<p><b>USB 3.0 / 2.0</b></p>	 <ul style="list-style-type: none"> <li>• USB 3.0 / 2.0</li> </ul> <p>Conectar-se com dispositivos USB.</p>
<p><b>LAN</b></p>	 <ul style="list-style-type: none"> <li>• LAN</li> </ul> <p>Essa porta pode ser utilizada para conectar o televisor a um modem externo ou um equipamento de acesso de rede Via cabo.</p>
<p><b>HDMI 1 / 2 / 3 / 4</b></p>	 <ul style="list-style-type: none"> <li>• Entradas HDMI 1 / 2 / 3 / 4</li> </ul> <p>A entrada HDMI permite conectar o televisor a um aparelho de mesma compatibilidade, a fim de obter uma melhor qualidade de imagem.</p> <p><i>Notas: A função eARC/ARC (canal de retorno de áudio) encontra-se disponível na entrada HDMI 1. A função eARC/ARC permite à TV receber e enviar sinais de áudio através do HDMI versão 2.1.</i></p> <ul style="list-style-type: none"> <li>• HDMI 1 resolução máxima e frequência de amostragem 4k @144Hz</li> <li>• HDMI 2 resolução máxima e frequência de amostragem 4k @144Hz</li> <li>• HDMI 3 e HDMI 4 resolução máxima e frequência de amostragem 4k @60Hz</li> </ul>
<p><b>CABLE IN / ANTENNA IN</b></p>	 <ul style="list-style-type: none"> <li>• Entrada de Antena e de Cabo (Antena/Cable) Utilizada para conectar antena externa ou TV a cabo.</li> </ul>
<p><b>AV IN</b></p>	 <ul style="list-style-type: none"> <li>• Entrada AV IN (Áudio e Vídeo)</li> </ul> <p>Você pode conectar um DVD Player, Receptor de satélite, filmadoras ou outros equipamentos através das entradas de Áudio e Vídeo Composto. Para utilizar a entrada AV IN, conecte o cabo adaptador P2/RCA (fornecido)</p>
<p><b>SPDIF/OPTICAL (digital audio out)</b></p>	 <ul style="list-style-type: none"> <li>• SPDIF/OPTICAL (digital audio out)</li> </ul> <p>Saída de áudio digital para se conectar a um receptor compatível.</p>

## FUNÇÕES DO SEU CONTROLE REMOTO PADRÃO (BLUETOOTH)

Grande parte das funções de seu televisor está disponível nos menus exibidos na tela. O controle remoto fornecido pode ser utilizado para navegar entre os menus e efetuar ajustes.



Google e Android TV são marcas comerciais da Google LLC.

	(MUDO) Desliga e liga o som do televisor
	(Liga/Desliga) Pressione para ligar/desligar o televisor
	Pressione para acessar as opções de entrada
	Pressione para acessar o menu de configurações rápidas
	Direcional de navegação (Cima / Baixo / Esquerda / Direita)
	OK. Pressione para confirmar ou entrar em uma função dentro do menu de configurações
	Retorna ao canal anterior ou, se estiver em um modo de configuração, retorna ao menu anterior
	Pressione para acessar o menu Smart do aparelho
	Acesso ao Google Assistant
	Pressione para acessar o menu de configurações
	Pressione para acessar o guia de programação (Somente em DTV)
	(VOLUME +/-) Aumenta ou diminui o volume do televisor
	(CANAL) Troca de canais de acordo com a lista sintonizada
	Ativar e ocultar o teclado virtual, quando disponível
	Tecla de informações
<b>A</b>	Aplicativos de Streaming
<b>B</b>	
<b>C</b>	
<b>D</b>	
<b>E</b>	
<b>F</b>	

## CONFIGURAÇÃO INICIAL

Na primeira vez que você ligar o aparelho, o assistente de configuração inicial irá orientar durante todo o processo. Siga as instruções na tela para concluir o processo de configuração inicial, como selecionar o idioma, parear seu controle remoto, conectar-se à rede e muito mais. Durante cada etapa, escolha uma opção ou pule para próxima etapa. Se pular uma etapa, você pode realizar a configuração mais tarde no menu de configurações.

A configuração inicial pode ser feita seguindo todos os passos indicados no televisor e utilizando o controle remoto do televisor, ou por meio do aplicativo Google Home em um aparelho celular. Caso a configuração seja realizada por meio do aparelho celular, as instruções serão informadas na tela do mesmo.

Para acesso a todos os recursos do Google TV, é necessário configurar uma conta Google e conta TCL gratuitas e concluir o assistente de configuração inicial.

Ao optar por concluir a configuração básica da TV, dará acesso ao uso das entradas da TV (HDMI, USB e antena). É possível concluir posteriormente as configurações para acessar os recursos do GoogleTV, através do Menu Configurações > Configurar GoogleTV e pressionar OK para confirmar.

## MENU CONFIGURAÇÕES

Acessar as configurações do Google TV, conforme demonstrado no processo abaixo.

### CANAIS E ENTRADAS:

Acesse o menu Canais para as funções de Sintonia de Canal, PVR, Editor de Canal, Limpar Lista de Canais, EPG, Diagnóstico de canais, Serviços de dados e Time shift.

Utilize o menu entradas para selecionar e renomear as entradas HDMI1/2/3/4, e habilitar as funções CEC e Modo de eARC.

### TELA E SOM:

Acesse o menu Tela e Som para ajustar as opções:

#### IMAGEM

Possibilita realizar os ajustes: Predefinição de imagem, Dinâmico, Padrão, Esporte, Filme Inteligente e FilmMaker.

Luz de Fundo, Saturação de Cor, Configurações Avançadas (ajustes de brilho,

cor, nitidez, ajuste de movimento e avançado), Ajuste de Tela, Aplicar a todos modos de imagem e Reinicializar a imagem.

#### AJUSTES DE TELA

Possibilita realizar ajustes: Formato de tela Automático, modo de tela (16:9, 4:3, Cinema, Zoom 14:9, Zoom 16:9), imagem cortada.

#### SOM

Possibilita realizar ajustes: Predefinir o som (Dinâmico, Padrão, Filme, Música, Voz, Jogo, Inteligente e Esporte) Virtualizador Surround, Realce de Graves, Clareza de voz, definição.

Atraso de áudio, Processamento de Áudio (Automático, Dolby Atmos, DTS Virtual X, Desligado.

Configurações avançadas (equalizador, somente áudio, colocação da TV, Balanço, auto volume, Saída de áudio digital, Atraso de saída de áudio digital, DTS DRC).

#### SAÍDA DE ÁUDIO

Possibilita selecionar a saída de áudio: Automático, Alto-falante interno, ARC, Bluetooth, Óptico.

## REDE E INTERNET

Para conectar a uma rede, você vai precisar

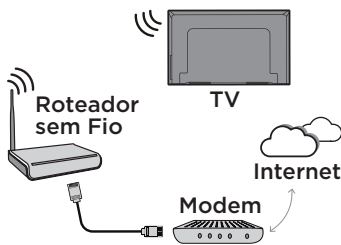

de um roteador ou um modem Wi-Fi.

Pressione > Configurações > Rede e Internet.

#### WI-FI

Possibilita conectar o televisor a uma rede Wi-fi.

Habilitado: Permite visualizar as redes disponíveis.

Desabilitado: Oculta as redes disponíveis.

#### CONECTANDO-SE A UMA REDE SEM FIO.

Você terá duas opções para estabelecer sua conexão sem fio:

#### REDES DISPONÍVEIS.

Permite selecionar a rede desejada e entrar com a senha para efetuar a conexão.

## OUTRAS OPÇÕES (ADICIONANDO NOVA REDE).

Possibilita adicionar uma rede oculta manualmente.

## BUSCA SEMPRE ATIVADA

Permite que o serviço de localização da Google e outros Apps procurem redes, mesmo que o wifi esteja desligado.

*Nota:*

- O seu Televisor pode conectar com rede WiFi 2.4GHz e 5.0GHz.
- Muitos problemas de conexão são resolvidos somente com o ato de Desligar/Ligar seu serviço de rede. Quando acontecerem problemas de conexão, desligue o roteador da tomada, aguarde alguns minutos e ligue-o novamente. Se o problema persistir contate seu provedor de serviço.
- Em alguns casos, posicionar o ponto de acesso ou roteador sem fio em local alto (longe do chão) pode melhorar a recepção do sinal.
- Para conectar o seu Televisor à Internet será necessário uma conexão Base 10-T ou 100 Base-TX via porta LAN. Se o provedor não permitir estas conexões não será possível conectar o televisor.
- Uma rede sem fio opera a 2.4GHz e 5.0GHz de frequência e é a mesma de outros aparelhos domésticos, tais como telefone sem fio, dispositivos Bluetooth® e forno micro-ondas. Por trabalharem na mesma faixa de frequência, eles poderão ser afetados por interferências de sinal. Dispositivos com frequências de rádio acima de 5GHz, poderão interromper a conexão de rede sem fio.
- Para obter melhores resultados de velocidade em sua conexão de Internet, consulte a especificação técnica do seu roteador, ponto de acesso e sistema operacional, e efetue corretamente a conexão nestes equipamentos antes de iniciar a configuração de rede no Televisor.

## ETHERNET

Para conectar-se a uma rede via cabo (Ethernet), siga os seguintes passos:

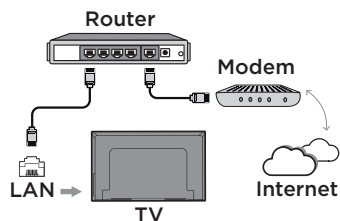

Conecte o cabo de internet (vindo do Modem ou Roteador) na entrada LAN do seu Televisor.

A conexão é realizada automaticamente

quando o cabo de rede for conectado na entrada LAN do televisor.

## CONFIGURAÇÕES DE PROXY.

Possibilita configurar o proxy.

## CONFIGURAÇÕES DE IP

Possibilita alterar as configurações do IP (DHCP ou Estático).

## BUSCA SEMPRE ATIVA

A TV ficará visível para exibir conteúdos enquanto estiver em Standby, e ligará automaticamente se forem acionados.

## DETECÇÃO DE REDE

Possibilita realizar o teste da conexão com a internet.

*Nota:*

- Na conexão Ethernet o default da configuração é DHCP.
- Alguns conteúdos poderão não ser compatíveis, para detalhes entre em contato com o produtor dos conteúdos.
- Algumas opções podem estar indisponíveis devido a certas restrições do seu provedor de internet, para informações contate o seu provedor de internet.
- Caso haja restrição à quantidade de dispositivos conectados contate seu provedor de internet.
- Problemas relacionados à conexão de internet são de responsabilidade do provedor.
- Os conteúdos disponíveis em seu Televisor estão sujeitos a alterações, suspensão, remoção ou atualização sem prévio aviso.
- Os conteúdos disponíveis / exibidos nos portais são de responsabilidade de seus produtores.
- Alguns conteúdos podem não ser indicados para menores, neste caso é necessário o acompanhamento dos pais. Os acessos e pesquisas efetuadas no portal podem ser diferentes dos resultados quando acessados de um computador.
- Alguns conteúdos não apresentam instruções em português.
- É possível que algumas funções desenvolvidas após a aquisição do televisor não sejam suportadas.
- A TCL SEMP não será responsabilizada em nenhuma circunstância por qualquer dano causado ao usuário do navegador de internet.

## CONTAS E LOGIN

Acesse para entrar com dados de conta e login.

## PRIVACIDADE

Acesse o menu de privacidade para ajustar, Localização, Uso e diagnósticos, Anúncios, Termos e privacidade, Google Assistente, Pagamentos e Compras, Permissões dos Apps, Acesso especial a apps, Segurança e restrições.

### **APPS:**

Acesse Apps para listar todos os apps instalados e de sistema, para verificar a versão do app, excluir dados do aplicativo, desinstalar app ou atualizações, Permissões dos Apps, Acesso especial a apps, Segurança e restrições.

### **SISTEMA:**

Acesse o menu de sistema para alterar as configurações de Acessibilidade, Sobre, Data e hora, Idioma, Teclado, Armazenamento, Modo ambiente, Energia, Transmitir, Sons do sistema, TCL care, Ajuste do AirPlay e HomeKit, Contas, Bloquear, Configurações de Multi visual, Modo esporte, Mestre do Jogo (Game Master), Configurações Avançadas (Led de energia, Ambiente, Modo de uso e Modo loja automático).

### **CONTROLES REMOTOS E ACESSÓRIOS:**

Utilize este menu para adicionar dispositivos bluetooth e configurações de pareamento e despareamento do controle remoto bluetooth.

### **AJUDA E FEEDBACK:**

Acesse este menu para enviar informações do produto.

### **MENU GOOGLE TV HOME**

**Pesquisa:** Aba de pesquisa é utilizada para fazer pesquisas diversas, de aplicativos para baixar e de conteúdos em aplicativos.

**Início:** exibe os principais aplicativos do televisor, conteúdos recomendados e novidades dos principais aplicativos.

**Apps:** exibe os principais aplicativos do televisor, aplicativos recomendados e categorias de aplicativos.

**Biblioteca:** exibe os conteúdos adquiridos, alugados e conteúdos favoritos da conta que está logada.

### **MENU QUICK APPS**

Pressione o botão de opções de entrada (Input)  para abrir o Quick Apps e acessar:

- Entradas.
- Exibir acesso aos aplicativos TCL e os aplicativos mais recentes acessados pelo consumidor.
- Pesquisas.

### PRINCIPAIS FUNÇÕES

#### ENTRADA DE ANTENA / TV DIGITAL / CABO

Menu de configurações > canais e entradas > canal > sintonia de canal > Pesquisa automática.

Utilize a função para fazer a sintonia de canais para a entrada de antena do produto. Selecione o tipo de recepção de sinais de antena que possui (sinal externo ou a cabo).

#### PVR

Menu de configurações > canais e entradas > canal > PVR

Acesse para iniciar o gravador pessoal de TV digital ou para exibir a lista dos conteúdos gravados no dispositivo USB. Para esta função é necessária a utilização de um dispositivo de memória externa, de alta velocidade, plugado na porta USB. O gravador é para uso próprio no aparelho, sendo vedada a reprodução em outros dispositivos ou equipamentos.

#### TIMESHIFT

Menu de configurações > canais e entradas > canal > Timeshift

Gravador temporário do conteúdo do sinal DTV, permite assistir o conteúdo gravado temporariamente, e exibindo com um período de atraso em relação a TV ao vivo. Para esta função, é necessária a utilização de um dispositivo de memória externa de alta velocidade, plugado na porta USB.

*Nota: Diferentemente do PVR, a gravação do timeshift é TEMPORÁRIA e, quando qualquer outra ação for feita no aparelho, uma mensagem dizendo "Você tem certeza que deseja sair" aparecerá, indicando que caso você prossiga com a operação, o que foi gravado será perdido.*

#### EPG

Menu de configurações > canais e entradas > canal > EPG ou acesse através do teclado virtual > Guia de programação de TV

#### TEMPORIZADOR

Menu de configurações > sistema > energia > temporizador. Utilize esta função para iniciar o temporizador regressivo, configurado de acordo com a necessidade do usuário.

#### COMPORTAMENTO AO LIGAR

Menu de configurações > sistema > energia > Comportamento ao ligar

Permite definir que, ao ligar o televisor, inicie na tela do Google TV ou na última entrada feita.

#### ADICIONAR DISPOSITIVO BLUETOOTH

Menu de configurações > controles remotos e acessórios > adicionar acessório

Acesse o menu para adicionar um dispositivo bluetooth compatível, como: caixas de som, controle remoto, etc.

#### ADICIONAR/REMOVER CONTA E CONTA PARA CRIANÇA

Menu de configurações > contas e login > adicionar conta

É possível adicionar outras contas, ou trocar a conta que está ativa pela conta de outro usuário. É possível adicionar também a conta para acesso de crianças. Selecione esta opção e siga o passo a passo, de acordo com as instruções conforme apareçam na TV.

#### MOTION RATE

Tela e Som > Imagem > Configurações Avançadas > Ajustes de Movimento.

Acesse esta função para ajustar Nitidez de movimento, Redução de distorção, Redução de vibração, Aceleração Dinâmica e Reinicializar.

#### HABILITAR CEC E CONTROLES DO HDMI

Menu de configurações > Canais e entradas > Controle de dispositivos externos(CEC)

Habilite as funções de controle de dispositivos que estão conectados via porta HDMI, controlando o dispositivo, utilizando o controle remoto do televisor. É necessário checar se o dispositivo conectado é compatível com a função. Alguns comandos podem não ser compatíveis.

#### MESTRE DO JOGO (GAME MASTER)

O Mestre do jogo oferece recursos de baixa latência com imagens dinâmicas e fluidas, para melhor experiência com jogos.

Acesse o Menu Configurações > Sistemas > Mestre do Jogo, selecione a opção desejada:

##### HDMI = AUTOMÁTICO

O Mestre do jogo será ativado automaticamente quando o sinal VRR ou ALLM for detectado.

##### HDMI = LIG

O Mestre do Jogo será ativado automaticamente quando o dispositivo for conectado à porta HDMI.

##### HDMI = DESL

O Mestre do Jogo não será ativado.

*Nota. Os recursos de VRR e ALLM da TV são ativados automaticamente quando o Mestre do jogo estiver selecionado na opção HDMI Automático ou ligado.*

### ACESSAR ENTRADAS

Utilize a tecla  ou selecione este ícone no “Quick menu”, acessando através da tela.

A tela de entradas, permite selecionar entre as entradas TV, HDMI 1/2/3/4, Canal de streaming, Media Player, e Home do Google.

### TRANSMITIR

Menu de configurações > Sistema > Transmitir

Acesse este menu para definir que seu televisor fique visível a outros dispositivos, que se encontram na mesma rede local, e que possam transmitir o conteúdo para que seja exibido no televisor.

### TECLADO VIRTUAL

Pressione a tecla  do controle remoto para exibir o teclado virtual do televisor. As teclas disponíveis para uso no teclado virtual, variam de acordo com a fonte que está selecionada

### MULTI VISUAL

Possibilita assistir mais de um conteúdo na tela ao mesmo tempo.

Você pode fazer o espelhamento do Smartphone ou PC e reproduzir simultaneamente com a entrada DTV ou HDMI ou Apps.

Pressione a tecla de acesso rápido , selecione Multi-visão e escolha uma das opções:

- TV/APPS vs Mobile (Smartphone):

Permite Assistir conteúdo da TV Aberta ou Apps ao mesmo tempo com espelhamento de tela do Smartphone.

- TV vs Multimobiles (Smartphones):

Permite Assistir conteúdo da TV Aberta ao mesmo tempo com espelhamento de tela de até 3 Smartphones simultaneamente.

- Apenas Multimobiles (Smartphones):

Permite assistir o conteúdo do espelhamento de tela de até 4 smartphones simultaneamente.

*Nota:*

*Não é possível usar o Multi Visual na condição Espelhamento de Tela com Smartphone + App*

*Netflix.*

*Utilize a opção transmitir no smartphone para fazer o espelhamento de tela, caso não identifique a função transmitir, verifique com a fabricante quais são os passos para realizar a configuração.*

### CONFIGURAÇÕES DO ALEXA (WORK WITH ALEXA)

Possibilita gerar o código de ativação da TV no servidor da Amazon.

Na tela Home selecione Seus Apps -> Ver Tudo -> Work With Alexa.

1. Selecione a opção Habilitar Alexa.

2. Siga as orientações na TV para gerar o código de ativação.

Depois de gerar o código de ativação é necessário continuar o processo de configuração no App Alexa do Smartphone.

1. Abra o App Alexa no Smartphone.

2. Abra opção de Skill e jogos.

3. Pesquise a Skill “TCL Assistant”.

4. Habilite a Skill colocando o código gerado pela TV.

5. Ao finalizar este processo a TV informa que está pronta para uso.

O recurso Work With Alexa é disponibilizado pela Amazon e possibilita que os produtos eletrônicos sejam compatíveis com a Alexa e possam ter as suas principais funções controladas pelo dispositivo Amazon Echo.

Veja na tabela a seguir algumas sugestões de comando para utilizar com Alexa.

Funções	Sugestões de Comandos para utilizar com Alexa:
Ligar / Desligar TV	Ligar a <nome da TV>
	Desligar a <nome da TV>
Reprodução de Mídia (Somente no YouTube e Media player)	Play na <nome da TV>
	Pause na <nome da TV>
	Parar a reprodução na <nome da TV>
	Avançar na <nome da TV>
	Retroceder na <nome da TV>
	Avanço Rápido na <nome da TV>
	Retrocesso Rápido <nome da TV>
Reproduzir do início <nome da TV>	

Volume	Mudar/Alterar o volume da <nome da TV> para <xx>
	Aumentar o Volume da <nome da TV>
	Diminuir o Volume da <nome da TV>
Mute	Desativar o Som da <nome da TV>
	Habilitar o Som da <nome da TV>
Entradas	Mudar/Alterar a entrada para HDMI1/HDMI2/HDMI3/TV/Central de Mídia na <nome da TV>
Canal (DTV)	Mudar para GLOBO HD (nome do canal) / Canal 5.1 na <nome da TV>
	Mudar Canal para cima na <nome da TV>
	Mudar Canal para baixo na <nome da TV>

## TCL CARE

Menu de configurações > Sistema > TCL Care.

Possibilita acessar o tutorial de funcionamento do controle remoto da TV.

## AJUSTES DO AIRPLAY E HOMEKIT

Menu de configurações > Sistema > Ajustes do AirPlay e HomeKit.



Permite acessar as configurações do AirPlay e do HomeKit.

AirPlay: Possibilita espelhar a tela do smartphone IOS com a TV.

HomeKit: Possibilita controlar a TV usando o dispositivo IOS.

## ENTRADAS

Nesta função você selecionará a entrada que deseja utilizar em seu aparelho, como: canal de streaming, TV, HDMI 1, 2, 3 e 4.

Utilize o botão direcional  para navegar e pressione ok  para selecionar sua escolha.

## CENTRAL DE MÍDIA

Utilize esta função para acesso aos arquivos de mídias armazenadas em um dispositivo de memória externa como um HD externo ou acesso à função DLNA do televisor.

## INFORMAÇÕES EXTRAS

### PVR

A função de PVR permite que você grave o conteúdo da programação no dispositivo de memória externa que estiver inserido no aparelho. Você também pode agendar gravações futuras, uma vez que disponíveis no EPG.

Notas:

- Não é garantido que todos os dispositivos possam trabalhar como HDD USB para PVR.
- Não é garantido o funcionamento com utilização de HUB. Recomendado conectar o dispositivo de armazenamento diretamente no televisor.
- Se o tamanho do dispositivo de armazenamento em massa for muito pequeno, existe o risco do conteúdo não ser salvo.
- Não é possível gravar sinais de entrada de vídeo através da função PVR.
- Nem todos os tipos de transmissões podem ser gravados. Alguns conteúdos transmitidos possuem proteção contra gravação.
- O fabricante não se responsabiliza por possíveis falhas na gravação de áudio ou vídeo decorrentes de mau funcionamento na recepção do televisor.
- A locação de arquivos precisa estar formatada em FAT 32.

*A legislação brasileira de direitos autorais não inclui PVR-TV como recurso, entre outros motivos, porque é mais antiga do que outras tecnologias da mesma espécie. Na verdade, nossa opinião é baseada em decisões anteriores que foram emitidas pelos Tribunais Brasileiros ao longo dos últimos 15 anos.*

*Sob a lei, se a cópia privada de conteúdos protegidos for feita para uso privado pela copiadora então não será considerada uma violação do direito. Isso pode ser entendido e identificado literalmente no artigo 46, item D, II da Lei de Direitos Autorais brasileira (Lei 9610/98).” Atualmente temos mais de 5 contas em trilha no Parlamento brasileiro para cobrir tais situações tornando-as situações claramente legais.”*

### PERGUNTAS FREQUENTES (FAQ)

#### • O QUE FAZER QUANDO FALHA AO CONECTAR A REDE?

- Verifique se seu Televisor está conectado à rede.
- Reinicie seu Televisor.
- Consulte seu provedor de serviço de internet para confirmar se o roteador utilizado é compatível.
- Consulte o manual de operação do seu roteador para ativar a função DHCP, após conectar a rede ao seu aparelho.
- Certifique-se de que a conexão entre seu televisor e o roteador foi estabelecida e bem sucedida.
- Caso o problema persista, conecte um outro dispositivo a mesma rede, e verifique se o acesso está funcionando corretamente.
- Entre em contato com a central de atendimento ao consumidor, caso o problema persista.
- Verifique a configuração de data e hora do televisor.
- Configure outra rede local, por exemplo, roteando algum dispositivo móvel.
- Verifique configurando outro DNS, através da configuração do modem, ou configurando o IP manualmente.

#### • ALTERE A ENCRIPÇÃO DA CHAVE DE SEGURANÇA DO ROTEADOR PARA WPA2 (PSK)

- Verifique se outras redes Wi-Fi próximas estão utilizando mesma faixa de canal, necessário alterar configuração no roteador.

#### • O VÍDEO APRESENTA PROBLEMAS NA EXECUÇÃO, QUAL PODE SER A CAUSA?

- Os vídeos do seu dispositivo USB podem conter formatos não suportados pelo televisor, resultando em falhas na decodificação do formato.
- Para vídeos carregados diretamente da internet e aplicativos de vídeo:

A. Verifique se a velocidade da sua banda larga esta de acordo com a velocidade recomendada pelo proprietário do aplicativo ou site de acesso.

B. Nos horários de pico a internet poderá ser afetada.

C. Verifique se não há muitos dispositivos conectados na mesma rede, utilizando a mesma banda.

D. O vídeo poderá ser censurado por apresentar conteúdo inadequado para a visualização de acordo com a classificação indicativa e configuração de controle dos pais, entre eles, imagens de violência, conflitos ou agressões também são limitadas, pois podem incluir violência física ou psicológica. Outros conteúdos censurados podem incluir profanidade ou linguagem inapropriada, além de cenas de nudez.

E. Diversos aplicativos rodando em plano de fundo, utilize o aplicativo "Proteção do televisor" ou selecione o ícone "aceleração de sistema", para encerrar os arquivos que estão rodando no plano de fundo.

F. Limpe o cache da aplicação, acessando a opção "APPS" no menu de configuração do Google TV.

G. Limpe os dados da aplicação, acessando a opção "APPS" no menu de configuração do Google TV.

H. Falha no DNS utilizado, tente configurar outro DNS no modem do aparelho (consultar manual de operações do modem/roteador).

I. Desabilite o firewall do modem/roteador para checar se pode estar bloqueando protocolos de acesso.

J. Pode ser uma falha momentânea de acesso aos servidores do conteúdo. Tente novamente mais tarde.

#### • POR QUE DOIS DISPOSITIVOS USB NÃO SÃO RECONHECIDOS QUANDO LIGADOS AO MESMO TEMPO?

- Os dispositivos USB consomem muita energia, o que pode causar um déficit no aparelho. É recomendado inserir apenas um disco rígido por vez.

#### • OS VÍDEOS DOS DISPOSITIVOS USB ESTÃO SEM SOM, O QUE POSSO FAZER?

- O formato de áudio do vídeo do dispositivo USB pode não ser suportado pelo televisor.

#### • ALGUNS VÍDEOS NÃO CONSEGUEM SER REPRODUZIDOS.

- O formato de vídeo pode não ser suportado pelo televisor. Certos tipos de câmeras ou dispositivos móveis gravam em formatos exclusivos e não são compatíveis com o televisor.

Alguns vídeos não são reproduzidos completamente, e agora?

- Os vídeos podem apresentar erros ao serem copiados ou comprimidos. Tente esperar o

processo de compressão finalizar para que o vídeo não seja interrompido antes do tempo necessário.

### • NO QUE DEVO PRESTAR ATENÇÃO AO ATUALIZAR O SOFTWARE?

- Certifique-se de que não haverá cortes de energia durante a atualização. Evite qualquer operação no controle remoto durante a atualização. Seja paciente, pois o processo de atualização do software pode demorar um pouco.

### • NÃO HÁ NENHUMA MUDANÇA DISTINTA NA INTERFACE DO TELEVISOR APÓS A ATUALIZAÇÃO DO SOFTWARE, PODE TER HAVIDO UM ERRO?

- A atualização do software não serve apenas para adicionar novas funções, como também para melhorar o desempenho do televisor. Alterações na interface do aparelho não são obrigatórias.

### • O QUE DEVO FAZER QUANDO O PROCESSO DE ATUALIZAÇÃO DO SOFTWARE PARA REPENTINAMENTE?

- Caso esteja fazendo a atualização do software através de um dispositivo USB, não remova o dispositivo do seu televisor, e, reinicie o aparelho para continuar a atualização. Caso esteja utilizando a rede para a atualização, apenas reinicie o televisor, e verifique se está normalizado.

### • COM O USB CONECTADO NO TELEVISOR E DEPOIS DO ACESSO DE UMA MÍDIA HÁ UM AVISO QUE NÃO HÁ CONEXÃO DE USB, POR QUÊ?

- Pode haver um dano no seu dispositivo ou baixa voltagem. É recomendável um acréscimo de energia no dispositivo.

A seguir damos algumas dicas que podem melhorar o desempenho de dispositivos que apresentam travamento ou interrupção durante a reprodução:

1. Verificar a integridade dos arquivos (faixas musicais) a serem reproduzidos. Em caso de arquivos corrompidos, os mesmos deverão ser deletados.

2. Colocar todos os arquivos (faixas musicais / arquivos vídeo / imagens) na raiz do dispositivo USB.

3. Eliminar arquivos não reproduzíveis no produto.

4. Formatar o dispositivo e gravar as faixas novamente.

### • O TELEVISOR MOSTRA UMA MENSAGEM DE QUE “NÃO HÁ DISPOSITIVO DETECTADO” MESMO COM UM DISPOSITIVO CONECTADO.

- Pode haver algo errado com seu dispositivo USB, ele pode estar danificado ou com energia elétrica insuficiente. Caso seja necessário, conecte o dispositivo em duas portas USB, utilizando um cabo especial, não fornecido.

### • RECONHECIMENTO DE VOZ DO CONTROLE NÃO FUNCIONA.

- Verifique se o controle está pareado com o televisor.

- Verifique se o idioma está correto.

- Verifique se o servidor do Google está disponível e estável.

- A Pilha do controle remoto pode estar com baixa tensão, verifique testando com pilhas alcalinas novas.

## PROBLEMAS DE IMAGEM E SOM

Para solucionar a maioria dos problemas que possam ser encontrados no seu Televisor consulte a seguinte lista:

### • SEM IMAGEM, SEM SOM

1. Ligue qualquer outro dispositivo elétrico na tomada, para certificar-se de que a energia está funcionando corretamente.

2. O plugue pode estar com mau contato na tomada.

3. Verifique a fonte de sinal.

4. Verifique se liga pela tecla do painel frontal do televisor.

Se estiver na entrada HDMI:

5. Checar a conexão e testar utilizando outro cabo HDMI 2.0.

6. Alterar a configuração do ajuste HDMI 2.0 para desligado.

### • O CONTROLE REMOTO NÃO FUNCIONA

1. Tente trocar por baterias alcalinas novas.

2. As baterias não estão instaladas corretamente.

3. O aparelho principal não está ligado ou conectado na tomada.

4. Tente parear novamente o controle remoto.

### • SEM IMAGEM, SOM NORMAL

- Se estiver em HDMI ou DTV:

1. Desabilite a função Luz de fundo dinâmica.

2. Selecione outra entrada de sinal, ou troque de canal.

3. Alterar a configuração do ajuste HDMI 2.1 para desligado.

• **IMAGEM NORMAL, NENHUM SOM.**

1. Pressione o botão de volume + para aumentar o som ou tirar do mudo.

2. Verifique se algum dispositivo Bluetooth de caixa de som ou fone de ouvido está pareado.

- Se estiver na entrada de Antena:

3. Pode estar em modo SAP, altere o sistema de som ou opções de idioma.

4. Pode ter ocorrido falha de decodificação, mude de canal e retorne.

- Se estiver na entrada HDMI

5. Verifique a resolução de vídeo, tente configurar outra resolução.

6. Configure o som do player (Bluray, Set Top Box, Video Game) para PCM

• **IMAGEM ANORMAL - MACROBLOCO, DROPFRAME (PERDA DE QUADROS DE IMAGEM) E “FLICKERING” (PEQUENOS CONGELAMENTOS)**

Certifique-se de que não seja em decorrência de fatores externos. Problemas de imagem anormal podem ser em decorrência de interferência externa, tais como: chuveiro elétrico, motores elétricos (geladeira, por exemplo), secador de cabelo, oscilações da energia elétrica, entre outros.

Se estiver na entrada de Antena

1. Verifique o sinal de antena, tente ajustar o posicionamento da antena e melhorar a recepção de sinal.

2. Verifique se o conector do cabo de antena está corretamente plugado no terminal do televisor.

3. Pode ser falha da emissora, transmitindo o sinal fora do padrão de Televisor digital.

• **PROBLEMA NA IMAGEM OU SOM (APLICATIVO DE VÍDEO OU MEDIA PLAYER USB)**

1. Feche o aplicativo e abra novamente, e tente reproduzir o conteúdo.

2. Fechar outros aplicativos que estão rodando em plano de fundo.

3. Pode ser codec de vídeo incompatível, tente reproduzir outro conteúdo.

4. Se o erro for ao reproduzir Media Player USB, utilize outro player disponível na loja de aplicativos.

5. Limpar cache do aplicativo (Menu de

Configuração do GoogleTV > Apps)

6. Limpar dados do aplicativo (Menu de Configuração do GoogleTV > Apps)

7. Verificar se houve atualização automática do aplicativo recentemente.

8. Verificar problemas na conexão da internet ou Internet instável.

9. Pode ser uma falha momentânea de acesso aos servidores do conteúdo. Tente novamente mais tarde.

**ALEXA**

1. Não consigo habilitar o Código de ativação da TV.

• Refazer o passo a passo detalhado na página 14.

2. Não consigo ativar o código da TV no APP Alexa.

• Refazer o passo a passo detalhado na página 14.

3. Depois de ativado, não consigo encontrar a TV no App da Alexa.

• Refazer o passo a passo detalhado na página 14.

Caso a TV ainda não seja encontrada:

Abriu as configurações do Work With Alexa na TV - Selecionar a opção Sair para desvincular a TV da conta Amazon e refazer o passo a passo detalhado na página 14.

### DECLARAÇÃO LEGAL DO FABRICANTE DESTE APARELHO TELEVISOR

O seu aparelho Televisor ("Smart TV") possui diversos recursos apresentados por meio de aplicativos e/ou conteúdos ("Serviços"), porém, alguns dos mencionados serviços podem não estar disponíveis em todos os modelos de Smart TVs ou em todos os países. Alguns destes Serviços podem exigir contratação mediante o pagamento de taxas de adesão, de responsabilidade exclusiva dos proprietários e provedores dos Serviços.

Favor acessar o nosso site para mais informações sobre o modelo de seu aparelho Smart TV e seus respectivos serviços. Os mencionados Serviços e a disponibilidade de seus conteúdos através da sua Smart TV estarão sujeitos a alterações periódicas sem aviso prévio, estabelecidas por seus proprietários.

Todos os serviços acessíveis através da Smart TV pertencem a terceiros e estão protegidos por direitos autorais, patentes, marcas e/ou outras, de propriedade intelectual. Tais serviços devem ser utilizados somente para uso pessoal ou doméstico, sendo vedada a utilização comercial. É vedado também o uso de quaisquer Serviços e seus conteúdos de forma não autorizada pelo proprietário ou provedor do mesmo. Sem limitar as disposições acima, salvo com a expressa autorização, o usuário não poderá modificar, copiar, publicar, enviar, postar, transmitir, traduzir, vender, criar trabalhos derivados, ou fazer o uso indevido ou distribuir quaisquer dos Serviços e seus conteúdos fornecidos na sua Smart TV.

O usuário reconhece e concorda expressamente que os Serviços poderão ser alterados, suspensos, removidos, encerrados, interrompidos, ou desativados a qualquer momento, sem aviso prévio, e a fabricante não oferece qualquer garantia de que permanecerão disponíveis por qualquer período de tempo. Os Serviços e seus conteúdos são transmitidos por terceiros através de redes e meios de transmissão, os quais a fabricante não gerencia. Sem prejuízo da generalidade deste termo de responsabilidade, a fabricante isenta-se expressamente de qualquer obrigação ou responsabilidade relacionada à alteração, interrupção, desativação, remoção ou suspensão de qualquer conteúdo ou Serviço disponibilizado na sua Smart TV. A fabricante poderá ainda impor limites à utilização ou ao acesso de determinados conteúdos ou serviços, em qualquer circunstância e

sem aviso prévio ou responsabilidade. A fabricante deste aparelho Smart TV não se responsabiliza pelo atendimento ao cliente relacionado aos Serviços. Quaisquer dúvidas ou solicitação de assistência nestes casos deverão ser solicitadas diretamente ao respectivo proprietário ou provedor dos Serviços.

O usuário reconhece e concorda que a fabricante e os proprietários e provedores dos Serviços disponibilizados podem recolher e utilizar dados técnicos e informações relacionadas, incluindo, mas não se limitando, às informações técnicas sobre esta Smart TV, sistema, software, aplicativos e periféricos, para facilitar o fornecimento de atualizações de software, suporte ao produto e outros serviços. A fabricante e os proprietários dos conteúdos e Serviços podem utilizar tais informações desde que elas estejam em um formato que não identifiquem o usuário pessoalmente e apenas com o objetivo de melhorar seus produtos, tecnologias e serviços.

*Nota: Utilizar as funções especiais para alterar o tamanho da imagem exibida (por exemplo, alterar altura/largura) com a finalidade de exibição pública ou ganho comercial poderá infringir as leis de direitos autorais.*

### NOTAS IMPORTANTES SOBRE SUA TV

A tecnologia empregada na fabricação do televisor, com tela de cristal líquido e iluminação LED, é de altíssimo nível de precisão. No entanto, alguns "dots" (pontos de luz ativos da tela) podem permanecer constantemente apagados, ou acesos nas cores vermelha, verde e azul, efeitos estes inerentes à própria configuração da tecnologia e, portanto, não se constituindo em vício ou defeito de acordo com os padrões normais da indústria.

*Notas: Vídeo games interativos que tenham joysticks com tiros de armas e com alvos na tela, podem não funcionar.*

### INFORMAÇÕES SOBRE A NETFLIX

A Netflix está disponível em alguns países e requer assinatura de transmissão ilimitada.

A disponibilidade de conteúdos em alta definição (HD) e ultra alta definição (Ultra HD) está sujeita ao plano contratado com a Netflix, a seu serviço de Internet e à funcionalidade do aparelho usado. Nem todo conteúdo está disponível em HD ou Ultra HD e nem todos os planos permitem o recebimento de conteúdo em HD ou Ultra HD. Para maiores informações, acessar [www.netflix.com/TermsOfUse](http://www.netflix.com/TermsOfUse).

## LICENÇAS



Dolby, Dolby Vision, Dolby Vision IQ, Dolby Atmos, Dolby Audio e o símbolo D duplo são marcas comerciais registradas da Dolby Laboratories Licensing Corporation. Fabricado sob licença da Dolby Laboratories. Trabalhos confidenciais não publicados. Copyright © 1992–2024 Dolby Laboratories. Todos os direitos reservados.



Os termos e expressões “HDMI”, “HDMI High-Definition Multimedia Interface” e “Trade dress da HDMI”, e os Logotipos da HDMI são marcas comerciais ou marcas registradas da HDMI Licensing Administrator, Inc.



For DTS patents, see <https://xperi.com/dts-patents/>. Manufactured under license from DTS, Inc. And its affiliates. DTS, DTS:X, the DTS:X logo, Virtual:X, and the DTS Virtual:X logo are registered trademarks or trademarks of DTS, Inc. And its affiliates in the United States and/or other countries. © DTS, Inc. And its affiliates. All rights reserved.



Fabricado sob licença de IMAX Corporation. IMAX® é marca registrada da IMAX Corporation nos Estados Unidos e em outros países. Para patentes DTS, consulte <http://patents.dts.com>. Fabricado sob licença da DTS Licensing Limited. DTS e o logotipo DTS são marcas registradas ou marcas comerciais da DTS, Inc. nos Estados Unidos e em outros países. © 2020 DTS, Inc. TODOS OS DIREITOS RESERVADOS.



A marca e os logotipos do Bluetooth são registrados e propriedades da Bluetooth SIG, Inc. e qualquer uso dessas marcas pela TCL estão sob licença. Outras marcas comerciais e nomes comerciais são de seus respectivos proprietários.



Coberto por uma ou mais reivindicações das patentes HEVC listadas em [patentlist.accessadvance.com](http://patentlist.accessadvance.com).

## DESTAQUE

## Google Assistant

É o Assistente Virtual do Google, que gerencia tarefas, como músicas e vídeos, encontra arquivos, busca notícias em tempo real, entre outras funções. Esta plataforma traz soluções para automação residencial, onde você pode acessar seus dispositivos domésticos através da sua TV. Todos esses atributos são disponíveis nos modelos da família TCL C7K através do comando por voz, facilitando a sua navegação proporcionando uma nova maneira de interagir com o produto.

Observação: Sobre o serviço Google Assistant acesse: [https://assistant.google.com/intl/pt\\_br/platforms/tv/](https://assistant.google.com/intl/pt_br/platforms/tv/)



Apple, AirPlay e HomeKit são marcas registradas da Apple Inc., registradas nos EUA e em outros países.

## HDR

O televisor possui a tecnologia HDR (High Dynamic Range ou alto alcance dinâmico) é um recurso capaz de deixar a imagem do televisor com uma alta qualidade e excelentes resultados em brilho e contraste para não perder nenhum detalhe em cenas claras ou escuras.



A evolução da sua Android TV. Com o Google TV, a experiência é mais impressionante: mais fluidez, melhores recomendações de conteúdo e mais funções.

Você pode ouvir músicas, ver filmes, jogar games e muito mais com os apps essenciais de entretenimento que vêm pré-instalados e, além disso, você pode baixar mais através da Google Play Store.<sup>1</sup>

<sup>1</sup> Para desfrutar de todos os recursos e serviços em seu TCL Google TV, são necessárias uma conta gratuita do Google, uma conta TCL gratuita e uma conexão de internet banda larga.

## ESPECIFICAÇÕES TÉCNICAS

SISTEMA DE TRANSMISSÃO	PAL-M/PAL-N/NTSC/DTV (ISDB-T)	
CANAIS DE RECEPÇÃO	VHF: 2 a 13	
	UHF: 14 a 69	
	TV a Cabo:	Super Band (J a W) Mid Band (A-8 a A-1, A a I)
RESOLUÇÃO MÁXIMA	UHD 3840 x 2160 pixels	
PESO COM PEDESTAL	99,8 kg	
TENSÃO DE ALIMENTAÇÃO	127-220 V ~ 50/60 Hz Automático	
CONSUMO:	Verificar etiqueta na tampa traseira do televisor	
	Consumo Stand by: < 0,5W	
	Canais de Áudio:	4.2.2 Canais

### DIMENSÕES DO APARELHO

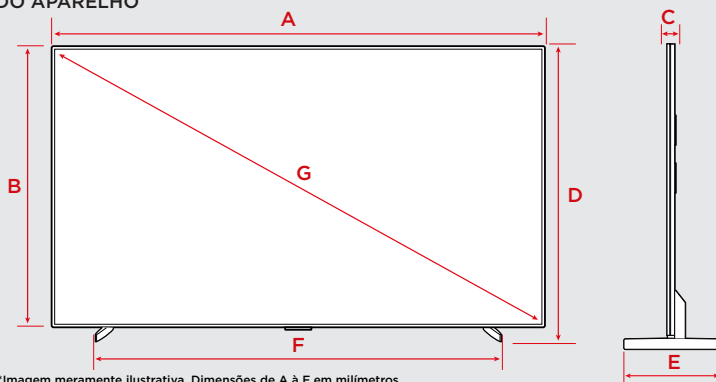

A	2566 mm
B	1471 mm
C	57 mm
D	Base mais baixa: 1508mm   Base mais alta: 1538mm
E	445 mm
F	2055 mm
G	115" pol.= 292 cm   Diagonal Visual: 291 cm

ITENS INCLUSOS

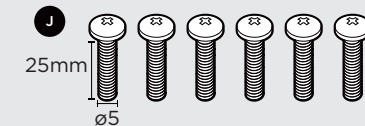
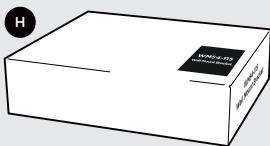
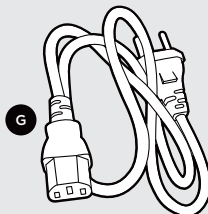
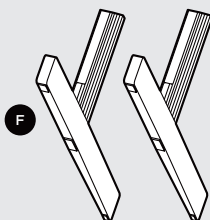
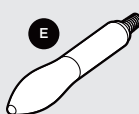
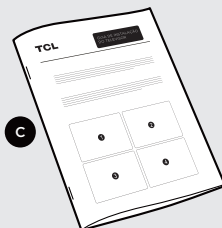
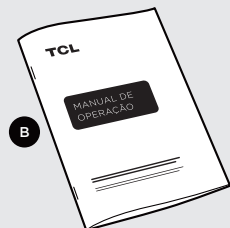
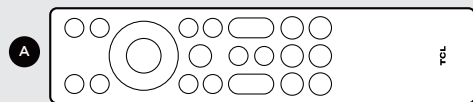

- A** 1 Controle remoto RC813A
- B** 1 Manual de operação do televisor
- C** 1 Guia de instalação do televisor
- D** 1 Cabo adaptador P2/RCA
- E** 4 Alças de elevação
- F** 2 Pedestais (Bases)
- G** 1 Cabo de alimentação com isolamento duplo desconectado internamente
- H** 1 Kit de Suporte de parede
- I** 1 Adaptador ANTENNA/CABLE IN
- J** 6 Parafusos M5x25mm  
Para fixar os pedestais ao televisor
- K** 1 Gabarito de montagem

\*Figuras meramente ilustrativas.



## CERTIFICADO DE GARANTIA

A TCL SEMP assegura ao consumidor que adquire ou utiliza este TELEVISOR, como destinatário final, garantia contra defeito de material ou de fabricação que nele se apresentar no prazo de 365 (TREZENTOS E SESSENTA E CINCO) dias contados a partir da data de aquisição, incluindo nesse prazo 90 (NOVENTA) dias de garantia legal.

A TCL SEMP restringe sua responsabilidade à substituição de peças defeituosas, desde que, a critério de seu técnico credenciado, se constate falha em condições normais de uso.

A TCL SEMP declara a garantia nula e sem efeito se este aparelho sofrer qualquer dano provocado por acidentes, agentes da natureza, uso em desacordo com o Manual de Instruções, uso caracterizado como não doméstico, ou por ter sido ligado à rede elétrica imprópria ou sujeita a flutuações excessivas ou, ainda, no caso de apresentar sinais de haver sido violado, ajustado ou consertado por pessoa não autorizada pela TCL SEMP.

Também será considerada nula a garantia se este Certificado apresentar rasuras ou modificações.

A TCL SEMP obriga-se a prestar os serviços acima referidos, tanto os gratuitos como os remunerados, somente nas localidades onde mantiver oficinas de serviços especificamente autorizadas para atender o TELEVISOR. O consumidor residente em outra localidade será, portanto, o único responsável pelas despesas e riscos de transporte deste aparelho até a oficina autorizada pela TCL SEMP mais próxima (ida e volta).

*Nota: Esta garantia somente será válida com a apresentação da nota fiscal de compra deste aparelho.*

## ASSISTÊNCIA TÉCNICA E USO DA GARANTIA

Para maiores informações sobre assistência técnica ou fazer uso da garantia, visite o nosso site [www.tclsemp.com.br/suporte](http://www.tclsemp.com.br/suporte) ou ligue para nossa Central de Atendimento ao Consumidor

## CENTRAL DE ATENDIMENTO AO CONSUMIDOR - 0800 7367 825

O avanço de nossas pesquisas tecnológicas pode alterar as especificações deste aparelho sem prévio aviso. Estes aparelhos de TV são passivos de atualização de software, para maiores informações entre em contato com a nossa Central de Atendimento ao Consumidor.



INCORPORA PRODUTO HOMOLOGADO  
PELA ANATEL SOB NÚMERO:  
**10767-24-10435**  
**MÓDULO: RC813A**

"Este equipamento não tem direito à proteção contra interferência prejudicial e não pode causar interferência em sistemas devidamente autorizados."



INCORPORA PRODUTO HOMOLOGADO  
PELA ANATEL SOB NÚMERO:  
**03738-24-06714**  
**MÓDULO: WKXTOHM2501**

"Este equipamento não tem direito à proteção contra interferência prejudicial e não pode causar interferência em sistemas devidamente autorizados."

Para maiores informações, consulte o site da Anatel - [www.gov.br/anatel/pt-br](http://www.gov.br/anatel/pt-br)

**Res.680** "Este equipamento não tem direito à proteção contra interferência prejudicial e não pode causar interferência em sistemas devidamente autorizados"

## ATENÇÃO

"Conforme lei federal nº 11.291/06, informamos que podem ocorrer danos ao sistema auditivo exposto a potência superior a 85 decibéis"

# TCL SEMP



Produto importado.  
Fabricado na China.



J0101-001700

NE: 8333385