

PHILIPS

Fones de ouvido

Série 1000

TAT1108



Manual do usuário

Registre seu produto e obtenha suporte em
www.philips.com/support

Índice

1	Instruções de segurança importantes	2
	Segurança auditiva	2
	Informações gerais	2
2	Seus Fones de ouvido True wireless	3
	O que contém na caixa	3
	Outros dispositivos	3
	Visão geral dos fones de ouvido True wireless	4
3	Primeiros passos	5
	Carregando a bateria	5
	Como usar	6
	Emparelhar os fones de ouvido com o dispositivo Bluetooth pela primeira vez	6
	Emparelhar os fones de ouvido com outro dispositivo Bluetooth	7
4	Usar os fones de ouvido	8
	Conectar os fones de ouvido ao dispositivo Bluetooth	8
	Ligar/desligar	8
	Gerenciar chamadas e músicas	8
	Assistente de Voz	9
	Status do indicador LED dos fones de ouvido/estojo de carregamento	9
5	Redefinir os fones de ouvido	10
6	Dados técnicos	11
7	Aviso	12
	Declaração de conformidade	12
	Descarte dos produtos usados e da bateria	12
	Remoção da bateria integrada	12
	Conformidade com EMF	13
	Informações ambientais	13
	Aviso de conformidade	13
8	Marcas registradas	15
9	Perguntas frequentes	16

1 Instruções de segurança importantes

Segurança auditiva



Perigo

- Para evitar danos auditivos, limite o tempo de utilização dos fones de ouvido com volume elevado e defina o volume para um nível seguro. Quanto mais alto for o volume, menor será o tempo de audição seguro.

Siga as seguintes orientações ao usar os fones de ouvido.

- Ouça com volume adequado e não utilize por longos períodos de tempo.
- Tenha cuidado para não ajustar o volume continuamente para cima conforme a sua audição se adapta.
- Não aumente o volume tão alto a ponto de não conseguir ouvir o que está ao seu redor.
- Em situações potencialmente perigosas, você deve ter cuidado ou interromper temporariamente a utilização.
- Volumes excessivos nos fones de ouvido podem causar perda de audição.
- Ao dirigir um veículo, não é recomendado a utilização de fones de ouvido com ambas as orelhas cobertas, podendo inclusive ser ilegal em determinadas áreas.
- Para sua segurança, evite distrações causadas por música ou chamadas telefônicas durante o trânsito ou outros ambientes potencialmente perigosos.

Informações gerais

Para evitar danos ou falhas:

Cuidado

- Não exponha os fones de ouvido a calor excessivo.
- Não deixe seus fones de ouvido caírem.
- Os fones de ouvido não devem ser expostos a respingos de água. (Consulte a classificação IP do produto específico)
- Não mergulhe seus fones de ouvido na água.
- Não carregue seus fones de ouvido quando o conector ou soquete estiverem molhados.
- Não utilize agentes de limpeza que contenham álcool, amônia, benzeno ou abrasivos.
- Se for necessária limpeza, utilize um pano macio, umedecido com uma quantidade mínima de água ou sabão neutro diluído para limpar o produto, se necessário.
- A bateria integrada não deve ser exposta a calor excessivo, como luz solar, fogo ou fontes similares.
- Perigo de explosão se a bateria for substituída incorretamente. Substitua apenas por bateria do mesmo tipo ou equivalente.
- Para obter a classificação IP específica, a tampa do slot de carregamento deve ser fechada.
- O descarte de uma bateria no fogo ou em um forno quente, ou o esmagamento ou corte mecânico de uma bateria, podem resultar em uma explosão.
- Deixar uma bateria em um ambiente em volta de temperatura extremamente alta pode resultar em explosão ou vazamento de líquido ou gás inflamável.
- Uma bateria sujeita a uma pressão de ar extremamente baixa pode resultar em uma explosão ou em um vazamento de líquido ou gás inflamável.
- Para evitar o risco de incêndio, o equipamento é fornecido apenas por uma fonte de energia externa, cuja potência deve estar de acordo com o PS1 (com capacidade de saída inferior a 15W)

Umidade e temperaturas de operação e armazenamento

- Armazene em um local onde a temperatura esteja entre -20 °C (-4 °F) e 50 °C (122 °F) com até 90% de umidade relativa.
- Opere em um local onde a temperatura esteja entre 0 °C (32 °F) e 45 °C (113 °F) com até 90% de umidade relativa.
- A vida da bateria pode ser menor em condições de temperatura elevada ou baixa.
- A substituição de uma bateria de tipo incorreto pode danificar gravemente os fones de ouvido e a bateria (por exemplo, no caso de alguns tipos de bateria de lítio).

2 Seus fones de ouvido True wireless

Parabéns pela sua compra e seja bem-vindo à Philips! Para tirar o máximo de proveito da assistência oferecida pela Philips, registre o seu produto em www.philips.com/support. Com os fones de ouvido Philips True Wireless, você pode:

- Aproveitar a conveniência de atender chamadas no viva-voz sem fio
- Curtir e controlar música sem fio
- Alternar entre chamadas e música

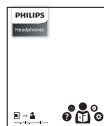

Guia de início rápido



Garantia



Folheto de segurança

O que contém na caixa

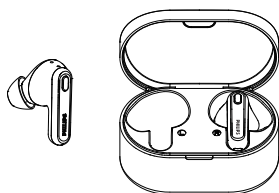

Fones de ouvido True wireless Philips TAT1108



Pontas auriculares de borracha substituíveis x 3 pares



Cabo de carregamento USB-C (apenas para carregamento)

Outros dispositivos

Um celular ou dispositivo (por exemplo, notebook, tablet, adaptadores Bluetooth, leitores de MP3, etc.) que suporte Bluetooth e seja compatível com os fones de ouvido.

Visão geral dos fones de ouvido True wireless

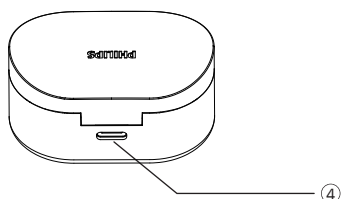
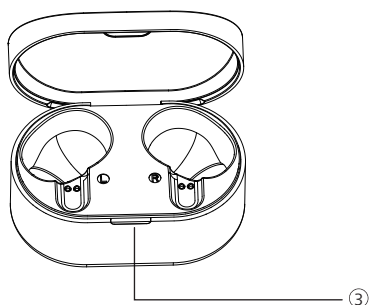
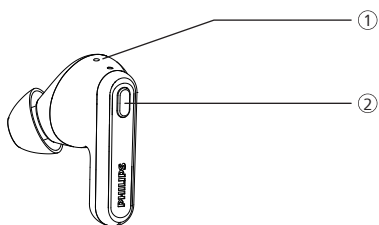

- ① Indicador de LED (Fones de ouvido)
- ② Botão multifunção
- ③ Indicador de LED (estojo de carregamento)
- ④ Slot de carregamento USB-C

3 Primeiros passos

Carregando a bateria

Nota

- Antes de utilizar os seus fones de ouvido, coloque-os no estojo de carregamento e carregue a bateria durante 2 horas para otimizar a capacidade e vida útil da bateria.
- Use apenas o cabo de carregamento USB-C original para evitar danos.
- Termine sua ligação antes de carregar. Conectar os fones de ouvido para carregar fará com que eles desliguem.
- Se o fone de ouvido não for usado por um longo período de tempo, a bateria recarregável começará a perder sua carga. Para evitar esta perda, por favor, carregue totalmente a bateria pelo menos uma vez a cada três meses.

Fone de ouvido

Retire os fones de ouvido e as etiquetas de isolamento.
Recoloque os fones de ouvido no estojo de carregamento e feche a tampa, então os fones de ouvido iniciarão o carregamento.

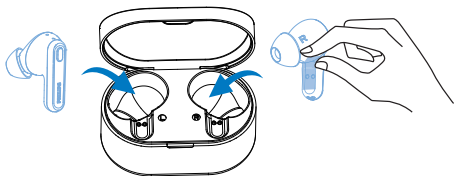

Dica

- Normalmente, um carregamento completo demora 2 horas (para os fones de ouvido ou estojo de carregamento) através de um cabo USB.

Estojo de carregamento

Conecte uma extremidade do cabo USB-C ao estojo de carregamento e a outra extremidade à fonte de alimentação.

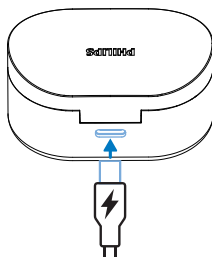

Dica

- O estojo de carregamento funciona como uma bateria de reserva portátil para carregar os fones de ouvido. Quando o estojo de carregamento estiver totalmente carregado, ele irá recarregar totalmente os fones de ouvido 3 vezes.

Como usar

Escolha as pontas adequadas para o ajuste ideal

Um ajuste firme e seguro fornecerá melhor qualidade de som e cancelamento de ruído.

- 1 Teste qual ponta oferece o melhor som e o maior conforto durante o uso.
- 2 São fornecidos 3 tamanhos de proteções para as orelhas de silicone: grandes, médias e pequenas.

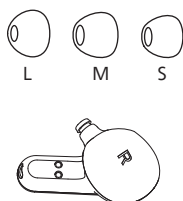

Inserir os fones de ouvido

- 1 Verifique a orientação esquerda ou direita do fone de ouvido.
- 2 Insira os fones de ouvido nas orelhas e gire levemente até alcançar um ajuste seguro.

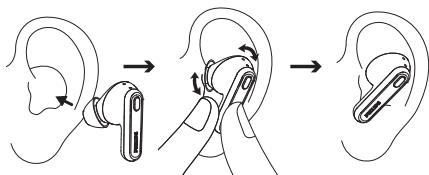

Emparelhar os fones de ouvido com o dispositivo Bluetooth pela primeira vez

- 1 Verifique se os fones de ouvido estão totalmente carregados e desligados.
- 2 Abra a tampa do estojo de carregamento. Retire os fones de ouvido.

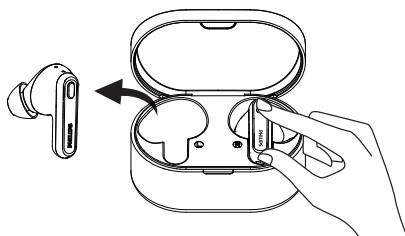

- ↳ Os LEDs em ambos os fones de ouvido piscam em branco e azul alternadamente
- ↳ Os fones de ouvido estão agora no modo de emparelhamento e prontos para serem emparelhados com um dispositivo Bluetooth (por exemplo, um celular)

- 3 Ative a função Bluetooth do dispositivo Bluetooth.
- 4 Realize o emparelhamento dos fones de ouvido com o dispositivo Bluetooth. Consulte o manual do usuário do seu dispositivo Bluetooth.

Nota

- Depois de ligar, se os fones de ouvido não conseguirem encontrar nenhum dispositivo Bluetooth previamente ligado, este mudará automaticamente para o modo de emparelhamento.

O exemplo seguinte mostra ao usuário como emparelhar os fones de ouvido com o seu dispositivo Bluetooth.

- 1 Ative a função Bluetooth do dispositivo Bluetooth, selecione **Philips TAT1108**.
- 2 Se solicitado, insira a senha "0000" (4 números zero) dos fones de ouvido. Para os dispositivos com Bluetooth 3.0 ou superior, não é necessário inserir uma senha.



Fone de ouvido único (modo Mono)

Retire o fone de ouvido direito ou esquerdo do estojo de carregamento para uso Mono. O fone de ouvido será ligado automaticamente.



Nota

- O assistente de voz é desativado no modo Mono.
- Retire o segundo fone de ouvido do estojo de carregamento e eles irão realizar o emparelhamento automaticamente.

Emparelhar os fones de ouvido com outro dispositivo Bluetooth

Caso deseje emparelhar outro dispositivo Bluetooth com os fones de ouvido, basta pressionar e segurar MFB em ambos os fones de ouvido por 5 segundos no modo de emparelhamento e colocar de volta no estojo de carregamento, depois retirar novamente do estojo de carregamento, descobrir o segundo dispositivo de acordo com o emparelhamento normal.

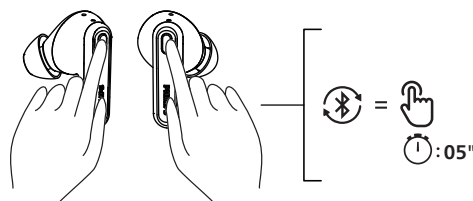

Nota

- Os fones de ouvido armazenam 4 dispositivos na memória. Se você tentar emparelhar mais de 4 dispositivos, o dispositivo que tenha sido emparelhado primeiro é substituído pelo novo.

4 Usar os fones de ouvido

Conectar os fones de ouvido ao dispositivo Bluetooth

- 1 Ative a função Bluetooth do dispositivo Bluetooth.
- 2 Retire os fones de ouvido da tampa do estojo de carregamento.
 - ↳ O LED azul pisca
 - ↳ Os fones de ouvido buscam pelo último dispositivo Bluetooth conectado e realizam a reconexão automaticamente. Se o último dispositivo conectado não estiver disponível, os fones de ouvido irão entrar no modo de emparelhamento



Dica

- Os fones de ouvido não podem se conectar a mais de um dispositivo ao mesmo tempo. Se você tiver dois dispositivos Bluetooth emparelhados, ligue apenas a função Bluetooth do dispositivo que deseja conectar.
- Se você ativar a função Bluetooth do seu dispositivo Bluetooth depois de ligar os fones de ouvido, você precisará acessar o menu Bluetooth do dispositivo e conectar os fones de ouvido ao dispositivo manualmente.



Nota

- Se os fones de ouvido não se conectarem a qualquer dispositivo Bluetooth no intervalo de 3 minutos, estes desligam-se automaticamente para economizar a bateria.
- Em alguns dispositivos Bluetooth, a conexão pode não ser automática. Neste caso, você precisará acessar o menu Bluetooth do seu dispositivo e conectar os fones de ouvido ao dispositivo Bluetooth manualmente.

Ligar/Desligar

Tarefa	MFB	Operação
Ligar os fones de ouvido		Retire os fones de ouvido do estojo de carregamento para ligá-los
Desligar os fones de ouvido		Coloque os fones de ouvido de volta no estojo de carregamento para desligar

Gerenciar chamadas e músicas

Controle de música

Tarefa	MFB	Operação
Reproduzir ou pausar música	Fone de ouvido D / E	Pressionar uma vez
Próxima faixa	Fone de ouvido direito	Pressione duas vezes
Faixa anterior	Fone de ouvido esquerdo	Pressione duas vezes
Ajustar o volume +/-		Via controle de telefone celular

Controle de chamadas

Tarefa	MFB	Operação
Atender	Fone de ouvido D / E	Pressionar uma vez
Encerrar a chamada/ Rejeitar a chamada	Fone de ouvido D / E	Pressione duas vezes

Assistente de Voz

Tarefa	Botão	Operação
Acionar Assistente de Voz (Siri/Google)	Fone de ouvido D / E	Pressione e segure por 2 segundos
Parar o Assistente de Voz	Fone de ouvido D / E	Pressionar uma vez

Status do indicador LED do estojo de carregamento

Ao carregar	Indicador
Estojo de carregamento	O LED branco pisca 1x a cada 1 segundo
Completamente carregado	O LED branco acende

Status do indicador de LED dos fones de ouvido

Status dos fones de ouvido	Indicador
Os fones de ouvido estão conectados a um dispositivo Bluetooth	O LED branco acende por 2 segundos
Os fones de ouvido estão prontos para o emparelhamento	O LED pisca em azul e branco alternadamente
Os fones de ouvido estão ligados, mas não estão conectados a um dispositivo Bluetooth	O LED branco pisca a cada segundo (desligamento automático após 15 minutos)
Nível de bateria baixo (fones de ouvido)	O LED branco pisca 2x a cada 5 segundos
A bateria está totalmente carregada (estojo de carregamento)	Verifique o LED do estojo

5 Redefinir os fones de ouvido

Caso você encontre algum problema de emparelhamento ou conexão, você pode seguir o seguinte procedimento para repor os fones de ouvido para a configuração predefinida de fábrica.

- 1 No seu dispositivo Bluetooth, acesse o menu Bluetooth e retire o **Philips TAT1108** da lista de dispositivos.
- 2 Desative a função Bluetooth do dispositivo Bluetooth.
- 3 Retire os fones de ouvido do estojo de carregamento e pressione o botão uma vez, depois pressione e segure por 5 segundos.
- 4 Retorne os fones de ouvido para o estojo de carregamento.
- 5 Siga os passos em "Usar os fones de ouvido - Conectar os fones de ouvido ao dispositivo Bluetooth."
- 6 Emparelhe os fones de ouvido com o dispositivo Bluetooth, e selecione **Philips TAT1108**.

6 Dados técnicos

- Tempo de reprodução de música: 5 + 10 horas
- Tempo de carregamento: 2 horas
- Bateria de íon de lítio de 35 mAh em cada fone de ouvido, bateria de íon de lítio de 250 mAh no estojo de carregamento
- Versão do Bluetooth: 5.3
- Perfis de Bluetooth compatíveis:
 - HFP (perfil de viva-voz)
 - A2DP (perfil de distribuição avançada de áudio)
 - AVRCP (perfil de controle remoto de áudio e vídeo)
- Codec de áudio com suporte: SBC
- Faixa de frequência: 2,402-2,480 GHz
- Alimentação do transmissor: < 10 dBm
- Gama de operação: até 10 metros (33 pés)
- Porta USB-C para carregamento
- Aviso de bateria fraca: disponível



Nota

- As especificações estão sujeitas a alterações sem aviso prévio.

7 Aviso

Declaração de conformidade

Através do presente instrumento, a MMD Hong Kong Holding Limited declara que o produto está em conformidade com os requisitos essenciais e outras disposições relevantes da RED Directive 2014/53/EU e UK Radio Equipment Regulations SI 2017 No 1206. Você pode encontrar a Declaração de Conformidade em www.philips.com/support.

Descarte dos produtos usados e da bateria



O seu produto foi projetado e fabricado com materiais e componentes de alta qualidade que podem ser reciclados e reutilizados.



Este símbolo em um produto significa que o produto está abrangido pela European Directive 2012/19/EU.



Este símbolo significa que o produto contém uma bateria recarregável incorporada abrangida pela European Directive 2013/56/EU, que não pode ser descartada com resíduos domésticos normais. Recomendamos firmemente que você leve o seu produto a um ponto de coleta oficial ou a um centro de assistência Philips para que um profissional remova a bateria recarregável. Informe-se sobre o sistema de coleta separado local para produtos elétricos e eletrônicos, incluindo baterias recarregáveis. Siga as regras locais e nunca descarte o produto e as pilhas recarregáveis com o lixo doméstico normal. O descarte correto de produtos antigos e baterias recarregáveis ajuda a evitar consequências negativas para o meio ambiente e à saúde humana.

Remoção da bateria integrada

Caso não exista um sistema de coleta/reciclagem para produtos eletrônicos no seu país, você pode proteger o meio ambiente removendo e reciclando a bateria antes de descartar os fones de ouvido.

- Certifique-se de que os fones de ouvido estão desligados do estojo de carregamento antes de retirar a bateria.

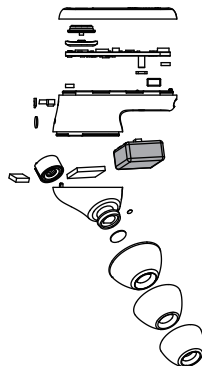

- Certifique-se de que o estojo de carregamento está desligado do cabo de carregamento USB antes de retirar a bateria.

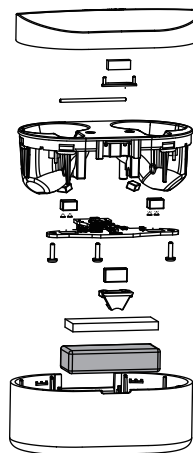

Conformidade com EMF

Este produto está em conformidade com todas as normas e regulamentos aplicáveis relativos à exposição a campos eletromagnéticos.

Informações ambientais

Todas as embalagens desnecessárias foram omitidas. Tentamos facilitar a separação da embalagem em três materiais: papelão (caixa), espuma de poliestireno (tampão) e polietileno (sacos, folha de espuma protetora).

O seu sistema é composto por materiais que podem ser reciclados e reutilizados se desmontados por uma empresa especializada. Por favor, respeite os regulamentos locais relativos ao descarte de materiais de embalagem, baterias gastas e equipamento antigo.

Aviso de conformidade

O dispositivo está em conformidade com as regras FCC, Parte 15. A operação está sujeita às duas condições seguintes:

- 1. Este dispositivo não pode causar interferências prejudiciais, e**
- 2. Este dispositivo deve aceitar qualquer interferência recebida, incluindo interferências que possam causar uma operação indesejada.**

Normas FCC

Este equipamento foi testado e está em conformidade com os limites para um dispositivo digital de Classe B, de acordo com a Parte 15 das Normas da FCC. Estes limites foram projetados para proporcionar uma proteção razoável contra interferências prejudiciais em uma instalação residencial. Este equipamento gera, utiliza e pode irradiar energia de radiofrequência e,

se não for instalado e utilizado de acordo com o manual de instruções, pode causar interferências prejudiciais nas comunicações de rádio.

No entanto, não há garantia de que não ocorra interferência em uma instalação específica. Se este equipamento causar interferências prejudiciais à recepção de rádio ou televisão, o que pode ser determinado desligando e ligando o equipamento, o usuário é encorajado a tentar corrigir a interferência através de uma ou mais das seguintes medidas:

- Redirecione ou desloque a antena receptora
- Aumente a distância entre o equipamento e o receptor.
- Conecte o equipamento a uma tomada em um circuito diferente daquele ao qual o receptor está conectado
- Consulte o revendedor ou um técnico com experiência em rádio/TV para obter ajuda

Declaração de Exposição à Radiação FCC:

Este equipamento está em conformidade com os limites de exposição à radiação da FCC estabelecidos para um ambiente não controlado.

Este transmissor não deve ser localizado nem operado em conjunto com qualquer outra antena ou transmissor.

Cuidado: O usuário é alertado para o fato de as alterações ou modificações não expressamente aprovadas pela parte responsável pela conformidade poderem anular a autoridade do usuário para operar o equipamento.

Canadá:

Este dispositivo contém o(s) transmissor(s)/receptor(es) isento(s) de licença que estão em conformidade com a Isenção de licença do Canadá para Inovação, Ciência e Desenvolvimento Econômico RSS(s). A operação está sujeita às duas condições seguintes: (1) Este dispositivo não pode causar interferência. (2) Este dispositivo deve aceitar qualquer interferência, incluindo interferências que possam causar uma operação indesejada do dispositivo.

L'émetteur/récepteur exempt de licence contenu dans le présent appareil est conforme aux CNR d'Innovation, Sciences et Développement économique Canada applicables aux appareils radio exempts de licence.

L'exploitation est autorisée aux deux conditions suivantes : (1) L'appareil ne doit pas produire de brouillage; (2) L'appareil doit accepter tout brouillage radioélectrique subi, même si le brouillage est susceptible d'en compromettre le fonctionnement.

CAN ICES-003(B)/NMB-003(B)

Declaração de Exposição à Radiação IC:

Este equipamento está em conformidade com os limites de exposição à radiação do Canadá estabelecidos para ambientes não controlados.

Este transmissor não deve ser localizado nem operado em conjunto com qualquer outra antena ou transmissor.

8 Marcas registradas

Bluetooth

O nome e os logotipos Bluetooth® são marcas comerciais registradas da Bluetooth SIG, Inc. e qualquer utilização de tais marcas pela MMD Hong Kong Holding Limited é efetuada sob licença. Outras marcas registradas e denominações comerciais pertencem aos respectivos proprietários.

Siri

Siri é uma marca registrada da Apple Inc., registrada nos EUA e em outros países.

Google

Google e Google Play são marcas registradas da Google LLC.

9 Perguntas frequentes

Meus fones de ouvido Bluetooth não ligam.

O nível da bateria está baixo. Carregue os fones de ouvido.

Não consigo emparelhar meus fones de ouvido Bluetooth com meu dispositivo Bluetooth.

O Bluetooth está desativado. Ative a função Bluetooth no seu dispositivo Bluetooth e ligue o dispositivo Bluetooth antes de ligar os fones de ouvido.

O emparelhamento não funciona.

- Coloque os dois fones de ouvido no estojo de carregamento.
- Certifique-se de que você desativou a função Bluetooth de qualquer dispositivo Bluetooth previamente conectado.
- No seu dispositivo Bluetooth, exclua "Philips TAT1108" da lista Bluetooth.
- Emparelhe os seus fones de ouvido (consulte "Emparelhar os fones de ouvido com o dispositivo Bluetooth pela primeira vez" na página 6).

O dispositivo Bluetooth não consegue encontrar os fones de ouvido.

- Os fones de ouvido podem estar conectados a um dispositivo emparelhado anteriormente. Desligue o dispositivo conectado ou tire-o do alcance.
- O emparelhamento pode ter sido reposto ou os fones de ouvido foram previamente emparelhados com outro dispositivo. Emparelhe novamente os fones de ouvido com o dispositivo Bluetooth, conforme descrito no manual do usuário. (consulte "Emparelhar os fones de ouvido com o dispositivo Bluetooth pela primeira vez" na página 6).

Os meus fones de ouvido Bluetooth estão conectados a um celular com Bluetooth estéreo, mas a música só é reproduzida no alto-falante do celular. Consulte o manual do usuário do seu celular. Selecione para ouvir música pelos fones de ouvido.

A qualidade do áudio é ruim e um ruído crepitante pode ser ouvido.

- O dispositivo Bluetooth está fora do alcance. Reduza a distância entre os fones de ouvido e o dispositivo Bluetooth ou remova obstáculos entre eles.
- Carregue os fones de ouvido.

A qualidade de áudio é fraca quando transmitido a partir de um celular, sendo muito lenta ou a transmissão simplesmente não funciona.

Certifique-se de que o seu celular não apenas suporta HFP (mono), como também suporta A2DP e é compatível com BT4.0x (ou superior) (consulte "Dados técnicos" na página 11).

Os fones de ouvido direito e esquerdo estão desconectados um do outro.

- Coloque os dois fones de ouvido no estojo de carregamento, mantenha a tampa aberta.
- Pressione rapidamente por 3 vezes o botão do estojo.



2023 © MMD Hong Kong Holding Limited. Todos os direitos reservados. As especificações estão sujeitas a alterações sem aviso prévio. A Philips e o emblema Philips Shield são marcas comerciais registradas da Koninklijke Philips N.V. e são utilizadas sob licença. Este produto foi fabricado e comercializado sob a responsabilidade da MMD Hong Kong Holding Limited ou de uma de suas afiliadas, sendo a MMD Hong Kong Holding Limited o provedor de garantia em relação a este produto. Todos os outros nomes de empresas e produtos podem ser marcas comerciais das respectivas empresas às quais estão associados.

