

MANUAL DO USUÁRIO

TORRE LAVA E SECA



Antes de iniciar a instalação, leia atentamente estas instruções. Isso simplificará a instalação e assegurará que o produto seja instalado corretamente e com segurança. Deixe este manual perto do produto após a instalação para consultas futuras.

PORTUGUÊS

WK17BS6A



MFL71728984
Rev.00_072021

www.lg.com

Copyright © 2021 LG Electronics Inc. Todos os direitos reservados

ÍNDICE

Este manual pode incluir imagens ou conteúdos que não correspondem ao modelo comprado.

Este manual está sujeito a revisão por parte do fabricante.

INSTRUÇÕES DE SEGURANÇA

LEIA TODAS AS INSTRUÇÕES ANTES DO USO	4
AVISO	4
CUIDADOS COM O MEIO AMBIENTE	10

INSTALAÇÃO

Peças e especificações.....	11
Requisitos do local da instalação	15
Desembalando o aparelho	17
Conectando a mangueira de entrada de água	18
Instalando a mangueira de drenagem	20
Nivelando o aparelho	23
Desmontagem.....	25

OPERAÇÃO DA MÁQUINA DE LAVAR

Visão geral da operação.....	27
Preparar a carga de lavagem	28
Adicionar sabão e amaciante	29
Painel de controle e tabela de programas.....	31
Opções extras e funções.....	35

OPERAÇÃO DA SECADORA

Visão geral da operação.....	38
Preparar a roupa suja.....	39
Painel de controle e tabela de programas.....	41
Opções extras e funções.....	46

FUNÇÕES SMART

Usando o aplicativo LG ThinQ	49
Smart Diagnosis	51

MANUTENÇÃO

Máquina de lavar	53
------------------------	----

Secadora.....56

RESOLUÇÃO DE PROBLEMAS

Máquina de lavar60

Secadora.....68

Comum.....73

INSTRUÇÕES DE SEGURANÇA

LEIA TODAS AS INSTRUÇÕES ANTES DO USO

As seguintes diretrizes de segurança se destinam a prevenir danos ou riscos inesperados provenientes da utilização incorreta ou insegura do produto.

As diretrizes estão divididas em "AVISO" e "CUIDADO", conforme descrito abaixo.

Mensagens de segurança



Este símbolo é exibido para indicar problemas e utilizações que podem apresentar riscos. Leia atentamente a parte com este símbolo e siga as instruções para evitar riscos.



AVISO

Indica que o não cumprimento das instruções pode provocar lesões graves ou a morte.



CUIDADO

Indica que o não cumprimento das instruções pode provocar lesões menores ou danos ao produto.

AVISO

AVISO

- Para reduzir o risco de explosão, incêndio, morte, choque elétrico, lesões ou queimaduras nas pessoas ao utilizar o produto, siga as precauções básicas, incluindo o que se segue:
-

Segurança técnica

- Este aparelho não é destinado a pessoas (incluindo crianças) com capacidades mentais, sensoriais ou físicas reduzidas ou com falta de conhecimento e experiência, a menos que sejam supervisionadas ou

recebam instruções referentes ao uso do mesmo por meio da pessoa responsável por sua segurança.

- As crianças devem ser supervisionadas para garantir que não brinquem com o aparelho.
- A pressão de entrada de água deve estar entre 50 kPa e 800 kPa.
- Utilize uma mangueira nova ou o conjunto de mangueiras fornecido com o aparelho. A reutilização de mangueiras antigas pode causar um vazamento de água e eventuais danos materiais.
- As aberturas de ventilação não devem ser obstruídas por um tapete.
- Não seque peças não lavadas no aparelho.
- Amaciantes de roupa ou produtos similares devem ser utilizados de acordo com as instruções do produto.
- Remova todos os objetos dos bolsos, tais como isqueiros e fósforos.
- Nunca desligue o aparelho antes do final do ciclo de secagem, a menos que todas as peças sejam retiradas de imediato e estendidas para dissipar o calor.
- O aparelho não deve ser utilizado se tiverem sido utilizadas substâncias químicas industriais para limpeza.
- Peças que tenham sido manchadas com substâncias como óleo de cozinha, óleo vegetal, acetona, álcool, petróleo, querosene, tiranódoas, terebintina, ceras ou removedores de cera deverão ser lavadas em água quente com uma quantidade adicional de sabão antes de serem secas no eletrodoméstico.
- Não beba a água condensada. O seu consumo pode resultar em doenças transmitidas por alimentos.
- Se o cabo de alimentação estiver danificado, ele deve ser substituído pelo fabricante, assistência técnica autorizada ou profissionais com qualificações semelhantes, a fim de evitar riscos.
- O filtro de fiapo deve ser limpo frequentemente.
- Não deve ser permitido o acúmulo de fiapos ao redor do aparelho.
- Não use detergente de limpeza a seco diretamente no aparelho nem use o aparelho para secar roupas deixadas com detergente de limpeza a seco.

- Não seque roupas manchadas com substâncias oleosas. As substâncias oleosas (incluindo óleos comestíveis) manchadas nas roupas não podem ser completamente removidas, mesmo após a lavagem com água.
- O aparelho não deve ser alimentado por um dispositivo de comutação externo, como um temporizador, ou conectado a um circuito que é regularmente ligado e desligado, como um gerador.
- Remova imediatamente as roupas do produto, quando a secagem for concluída ou quando a alimentação for desligada durante o processo de secagem. Deixar roupas que foram secas dentro do aparelho sem vigilância pode causar incêndio. As roupas que não forem retiradas do aparelho após a secagem podem causar incêndio. Remova as roupas imediatamente após a secagem e, em seguida, pendure ou coloque as roupas na horizontal para esfriar.
- Este aparelho destina-se apenas a uso doméstico.

Capacidade máxima

A capacidade máxima em alguns ciclos de roupas secas a serem lavadas é de **Lavagem (17 kg)/Secagem (16 kg)**.

Instalação

- Nunca utilize o aparelho se o mesmo estiver danificado, apresentar um mau funcionamento, estiver parcialmente desmontado ou possuir partes quebradas ou em falta, incluindo um plugue ou cabo danificado.
- O transporte do aparelho só deve ser realizado por duas ou mais pessoas.
- Não instale o aparelho em um local úmido e poeirento. Não instale, nem armazene o aparelho em uma área exterior ou em qualquer área que esteja exposta a condições meteorológicas, como luz solar direta, vento, chuva ou temperaturas abaixo de zero.
- Certifique-se de que o plugue de energia esteja completamente inserido na tomada.

- Não ligue o aparelho à tomadas com várias entradas, filtros de linha ou extensões simples.
- Não modifique o cabo de força fornecido com o dispositivo. Se não encaixar na tomada, peça para um electricista qualificado instalar uma que seja adequada.
- Este aparelho está equipado com um cabo de alimentação com um condutor de aterramento / segurança do equipamento e um plugue de força de aterramento (pino de aterramento). O plugue de energia deve estar conectado a uma tomada apropriada, instalada e aterrada de acordo com todos os códigos e normas locais.
- Uma conexão inadequada do condutor de aterramento do aparelho pode criar um risco de choque elétrico. Consulte um electricista ou pessoal de manutenção qualificado caso suspeite que o aparelho não esteja devidamente aterrado.
- Este aparelho não deve ser instalado atrás de uma porta com chave, uma porta deslizante ou uma porta com dobradiças do lado oposto ao do aparelho, de forma a obstruir uma abertura total da porta do mesmo.
- Aperte a mangueira de drenagem para evitar a separação.
- Se o cabo de alimentação estiver danificado ou a tomada estiver solta, não utilize o cabo de alimentação. Contate um centro de assistência técnica autorizado.

Funcionamento

- Para evitar a quebra da porta de vidro, ao fechar, não empurre com muita força.
- Não use nenhum objeto afiado no painel de controle a fim de operar o aparelho.
- Não tente separar quaisquer painéis ou desmontar o aparelho.
- Não repare nem substitua nenhuma parte do aparelho. Todas as reparações e manutenções devem ser realizadas por pessoal qualificado, salvo quando especificamente recomendado neste manual do usuário. Utilize apenas peças de fábrica autorizadas.

- Não exerça muita pressão sobre a porta do aparelho quando a mesma estiver aberta.
- Não coloque animais, tais como animais de estimação, no interior do equipamento.
- Não lave carpetes, tapetes, sapatos ou mantas de animais de estimação, bicho de pelúcia, ou qualquer outro artigo que não seja roupas ou lençóis, nesta máquina.
- Mantenha a área debaixo e em torno do aparelho livre de materiais combustíveis, como fiapos, papel, sobras de tecidos, produtos químicos, etc.
- Não deixe a porta do aparelho aberta. As crianças poderão se pendurar na porta ou engatinhar para dentro do aparelho, causando danos ou lesões.
- Não coloque, lave ou seque artigos que tenham sido limpos, lavados, embebidos ou manchados com substâncias combustíveis ou explosivas (tais como: ceras, removedores de ceras, óleo, tinta, gasolina, desengordurantes, solventes de limpeza a seco, querosene, petróleo, removedores de manchas, aguarrás, óleo vegetal, óleo de cozinha, acetona, álcool, etc.). A utilização inadequada pode causar um incêndio ou explosão.
- Não use ou armazene substâncias inflamáveis ou combustíveis (éter, benzeno, álcool, produtos químicos, GLP, spray combustível, gasolina, diluente, petróleo, inseticida, purificadores de ar, cosméticos, etc.) perto do aparelho.
- Não introduza a mão dentro do aparelho enquanto este estiver em funcionamento. Aguarde até que o tambor esteja completamente parado.
- Não toque na porta durante um programa de alta temperatura.
- Caso ocorra vazamento de água no aparelho ou inundação, desconecte o cabo de força e entre em contato com o serviço de atendimento ao cliente da LG Electronics.
- Feche as torneiras de água para aliviar a pressão nas mangueiras e válvulas e para minimizar vazamentos, caso ocorra uma ruptura ou corte. Verifique o estado das mangueiras de abastecimento; elas devem ser substituídas após 5 anos.

- Se houver vazamento de gás (isobutano, propano, gás natural, etc.) dentro da casa, não toque no aparelho ou no cabo de força e ventile a área imediatamente.
- Se a mangueira de drenagem ou de entrada estiver congelada durante o inverno, utilize-a somente após o descongelamento.
- Mantenha todos os tipos de sabão para lavagem, amaciantes e alvejantes longe do alcance de crianças.
- Não toque no plugue de alimentação ou nos controles do aparelho com as mãos molhadas.
- Não dobre o cabo de alimentação excessivamente, nem coloque objetos pesados sobre o mesmo.
- Evite tocar em água que tenha sido drenada do aparelho durante a lavagem.
- Verifique se a drenagem está funcionando corretamente. Se a água não for drenada adequadamente, seu piso poderá ficar inundado.
- Quando a temperatura do ar é alta e a temperatura da água é baixa, pode ocorrer condensação e, portanto, umedecer o chão.
- Limpe a sujeira ou poeira nos contatos do plugue de energia.

Manutenção

- Desconecte o aparelho da fonte de alimentação antes de limpá-lo. Definir os controles para a posição OFF ou standby não desliga o aparelho da fonte de alimentação.
- Conecte firmemente o plugue de energia na tomada depois de remover completamente qualquer umidade e poeira.
- Não borrife água na parte interna ou externa do aparelho para limpá-lo.
- Nunca desconecte o aparelho puxando pelo cabo de alimentação. Sempre segure firmemente o plugue de energia e puxe-o para fora da tomada.
- Somente assistência técnica autorizada LG Electronics deve desmontar, reparar ou modificar o aparelho. Entre em contato com o serviço de atendimento ao cliente da LG Electronics se você mover e instalar o dispositivo em um local diferente.

Eliminação

- Antes de eliminar um aparelho antigo, desmonte-o. Corte o cabo de energia diretamente atrás do aparelho para evitar uma utilização indevida.
- Mantenha todo o material de embalagem (tais como plásticos e o isopor) longe das crianças. Os materiais de embalagem podem causar asfixia.
- Remova a porta antes de descartar ou eliminar o aparelho para evitar que crianças ou pequenos animais fiquem presos em seu interior.

CUIDADOS COM O MEIO AMBIENTE

Esta secadora contém gases fluorados com efeito de estufa

R134a (GWP: 1430): 0,450 kg / 0,715 t CO₂-eq. Hermeticamente fechado.

INSTALAÇÃO

Peças e especificações

OBSERVAÇÃO

- A aparência e as especificações poderão sofrer modificações sem aviso prévio para melhorar a qualidade do produto.

Vista frontal

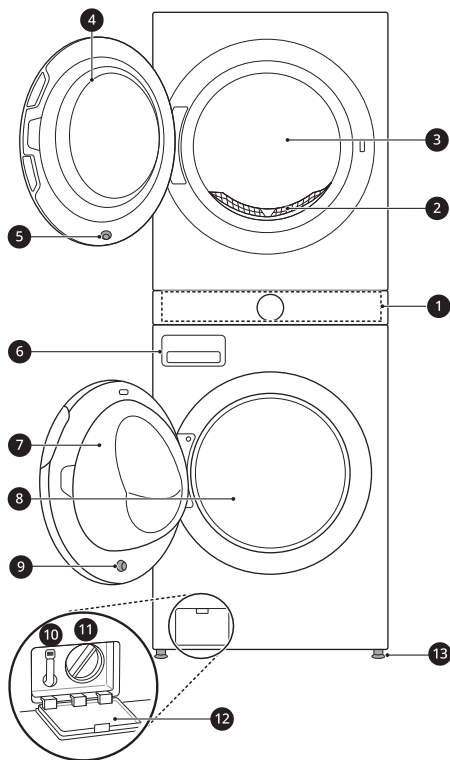

- 8 Tambor da máquina de lavar
- 9 Imã da porta da máquina de lavar
- 10 Mangueira de drenagem
- 11 Filtro de drenagem
- 12 Tampa do filtro de drenagem
- 13 Pés niveladores

- 1 Painel de Controle
- 2 Filtro de fiapos
- 3 Tambor da secadora
- 4 Porta da secadora
- 5 Imã da porta da secadora
- 6 Gaveta do dispenser de sabão
- 7 Porta da máquina de lavar

Visão traseira

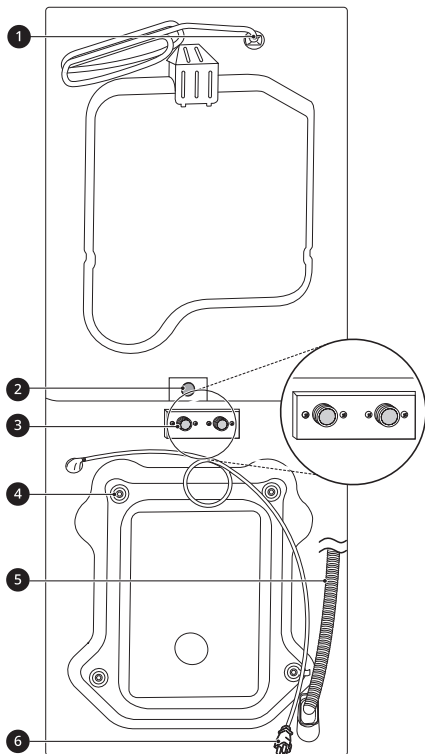

- 1** Cabo de alimentação (para a secadora)
- 2** Orifício de drenagem (para a secadora)
- 3** Entrada de água fria (para a máquina de lavar)
- 4** Parafusos de transporte
- 5** Mangueira de drenagem (para a máquina de lavar)
- 6** Cabo de alimentação (para a máquina de lavar)

Acessórios

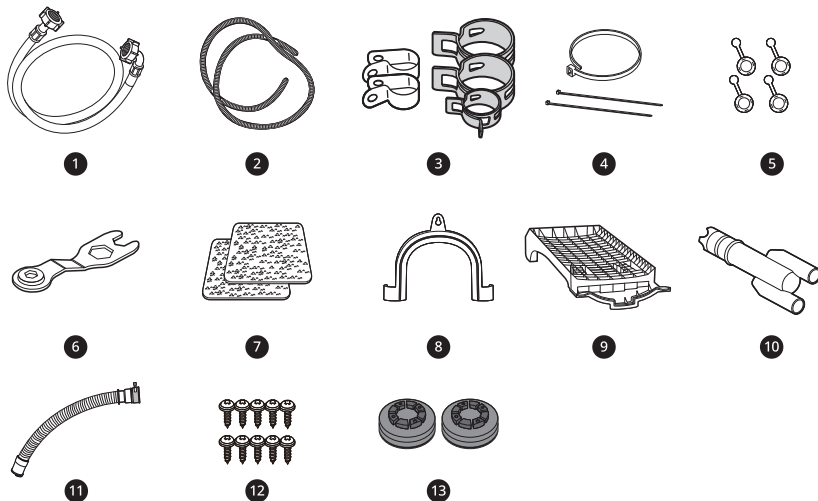

1	Mangueira de abastecimento de água (para a máquina de lavar)	2	Mangueira de drenagem de água (para a secadora)	3	Abraçadeira de fita (5 EA)
4	Abraçadeira de nylon (3 EA)	5	Tampões para Cobertura de Orifícios dos Parafusos de Transporte	6	Chave Inglesa
7	Lâminas antiderrapantes (4 EA)	8	Suporte de Cotovelo para Segurar a Mangueira de Drenagem	9	Suporte de secagem
10	Conector da mangueira de drenagem	11	Mangueira de drenagem curta	12	Parafusos (10 EA)
13	Protetores deslizantes (2 EA)				

OBSERVAÇÃO

- As imagens neste manual podem ser diferentes dos componentes e acessórios atuais, que estão sujeitos a alterações pelo fabricante, sem aviso prévio para fins de melhoria do produto.

Especificações

Modelo	WK17BS6A
Fonte de alimentação	220 V~, 60 Hz

14 INSTALAÇÃO

Modelo	WK17BS6A
Dimensão (Largura X Profundidade X Altura)	700 mm X 770 mm X 1890 mm
Peso do produto	154 kg
Pressão de entrada de água permitida	50 KPa ~ 800 KPa (0,5~8,0 kgf/cm ²)
Temperatura admissível	5 - 35 °C

Requisitos do local da instalação

Antes de instalar o aparelho, verifique as informações a seguir para certificar-se de que a instalação seja feita em um local adequado.

Local para instalação

- Este aparelho deve ser instalado em pisos firmes para minimizar a vibração durante o ciclo de centrifugação. O piso de concreto é o melhor, sendo muito menos propenso a vibrações durante o ciclo de centrifugação do que as tábuas de madeira ou uma superfície acarpetada.
- Se for impossível evitar colocar o eletrodoméstico próximo a um forno ou fogão a gás, entre ambos os aparelhos deve ser inserido um isolamento coberto com uma lâmina de alumínio (850 X 600 mm) na parte lateral voltada para o fogão ou o forno.
- Certifique-se de que o aparelho seja instalado em um local de fácil acesso para um técnico em caso de suporte técnico.
- Ao instalar o aparelho, ajuste todos os quatro pés usando a chave de parafusos fornecida para garantir que o aparelho esteja estável.

Instalação no piso

*1 Espaço mínimo para instalação

Para garantir folga suficiente para as mangueiras de entrada de água, mangueira de drenagem e fluxo de ar, permita folgas mínimas nas laterais e atrás do aparelho. Certifique-se de considerar parede, porta ou molduras de piso que possam aumentar as folgas necessárias.

A torneira está na parte de TRÁS quando o aparelho é colocado.

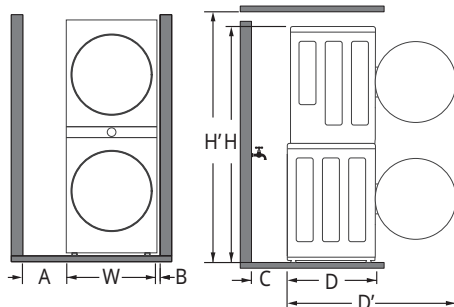

A	30 cm*1
W	70 cm
B	5 cm
C	20 cm
D	77 cm
D'	140 cm*1
H	189 cm
H'	200 cm

A torneira está na LATERAL quando o aparelho é colocado.

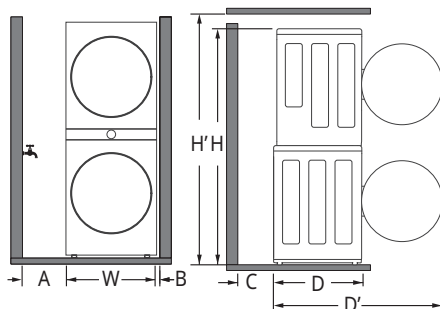

A	15 cm*1
W	70 cm
B	5 cm
C	10 cm

D	77 cm
D'	140 cm*1
H	189 cm
H'	200 cm

⚠ AVISO

- Este eletrodoméstico só deve ser usado para fins domésticos e não deve ser usado em aplicações móveis.

OBSERVAÇÃO

- Nunca tente corrigir desníveis no chão colocando peças de madeira, papelão ou materiais semelhantes sob o aparelho.

Ventilação

Embutido ou sob um balcão

Garanta um fluxo de ar de 3,17 m³/mm pelo aparelho.

Armário

A porta do armário deve ter 2 aberturas (venezianas), cada uma com área mínima de 387 cm², localizadas a 8 cm da parte inferior e superior da porta.

OBSERVAÇÃO

- Certifique-se de que carpetes, tapetes, etc., não impeçam a circulação de ar em torno do aparelho.

Temperatura Ambiente

- Não instale o aparelho em uma dependência onde a temperatura poderá atingir graus negativos. Mangueiras congeladas podem romper sob pressão. A fiabilidade da unidade de controle eletrônico pode ser prejudicada a temperaturas abaixo do ponto de congelamento.

OBSERVAÇÃO

- Se o aparelho for entregue no inverno e a temperatura estiver abaixo de zero, deixe seu aparelho à temperatura ambiente por algumas horas antes de o colocar em funcionamento.
- O aparelho funciona melhor em uma temperatura ambiente de 23 °C.

Pavimentos de madeira (Pisos Suspensos)

Ao instalar o aparelho em pisos de madeira, use protetores de borracha para reduzir vibrações e desequilíbrios excessivos. Pavimentos de madeira ou do tipo suspenso podem contribuir para desequilíbrio e vibração excessivos, erros e mau funcionamento.

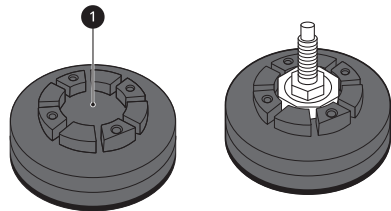

- Para evitar vibração, recomendamos que coloque protetores de borracha 1 com, pelo menos, 20 mm de espessura em cada pé do aparelho fixados, no mínimo, a duas vigas no chão com parafusos.
- Se possível, instale o eletrodoméstico em um dos cantos da dependência, onde o piso é mais estável.
- Ajuste os protetores de borracha para reduzir a vibração.

⚠ ADVERTÊNCIA

- Se o aparelho estiver instalado em um piso instável (por exemplo, piso de madeira), a garantia não cobre quaisquer danos e custos decorrentes da instalação nessas circunstâncias.

OBSERVAÇÃO

- Os protetores de borracha podem ser adquiridos (Peça nº. **MJB65174401**, **MJB65174501**) em uma assistência técnica autorizada da LG.

Conexão elétrica

- Não utilize um cabo de extensão ou adaptador duplo.
- Sempre desconecte o eletrodoméstico e desligue o fornecimento de água após a utilização.
- Conecte o aparelho em um soquete aterrado, em conformidade com os regulamentos de fiação atuais.
- O aparelho deve ser posicionado de forma que o plugue seja facilmente acessível.
- A tomada deve estar a 1 metro de cada lado do aparelho.

AVISO

- As reparações no eletrodoméstico devem ser realizadas somente por pessoal qualificado. Reparções realizadas por pessoas inexperientes poderão causar lesões ou um mau funcionamento grave. Entre em contato com a assistência técnica autorizada LG Electronics.
- O plugue de energia deve ser conectado a uma tomada apropriada, instalada e aterrada/segura, de acordo com todos os códigos e normas locais.

Desembalando o aparelho

AVISO

- Ao instalar o aparelho, não esqueça de usar equipamento de proteção, por exemplo, luvas de proteção.
- São necessárias pelo menos duas pessoas para mover ou instalar o aparelho. Ferimentos

podem ocorrer, caso as instruções não sejam seguidas.

- Ao mover o produto, o incline no sentido a parte de trás do produto. Não transporte o produto na posição horizontal.

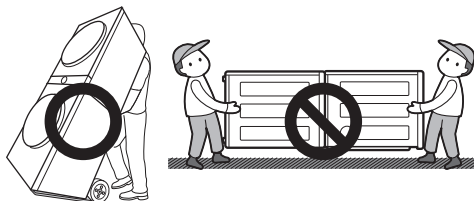

Retirar a base de espuma do aparelho

* Esse recurso pode variar, dependendo do modelo adquirido.

Depois de retirar a caixa e o material de transporte, retire o aparelho da base de espuma.

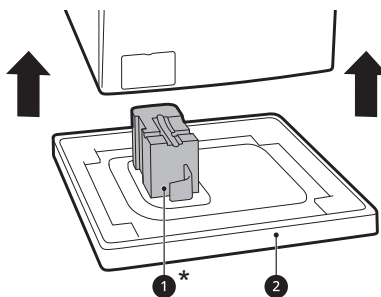

- Faça com que o suporte do cesto ①* saia da base e não fique preso à parte inferior do aparelho.
- Se for necessário, deitar o aparelho para remover a base de papelão ②, proteja sempre a parte lateral, e coloque-o cuidadosamente sobre o lado protegido. Não deitar a máquina pela parte frontal ou traseira.

Remover os parafusos de transporte

Para evitar que o aparelho vibre e quebre severamente, remova os parafusos e retentores de transporte.

- 1** Começar pelos dois parafusos de transporte na parte inferior, **1**, usar a chave (incluída) para soltar completamente todos os parafusos de transporte girando-os no sentido anti-horário.

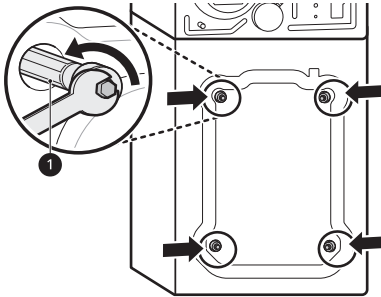

- 2** Remover os parafusos de montagem, balançando-os ligeiramente enquanto os puxa para fora.

- 3** Instale os tampões dos orifícios.
- Localizar os tampões dos orifícios **2** incluídos no pacote de acessórios ou fixados na parte de trás.

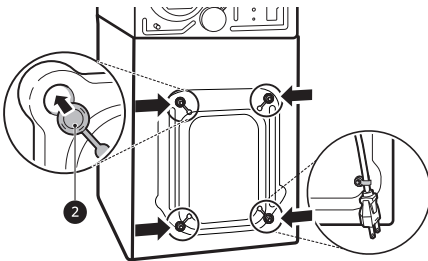

OBSERVAÇÃO

- Guarde os parafusos e retentores de transporte para uso futuro.
- Como forma de prevenção de danos ao aparelho durante o transporte:
 - Reinstale os parafusos de transporte.
 - Prenda o cabo de alimentação na parte de trás do aparelho.

Conectando a mangueira de entrada de água

Aviso sobre a conexão

- A pressão da água deve estar entre **50 kPa e 800 kPa** (0,5 – 8,0 kgf/cm²). Se a pressão da água estiver maior que **800 kPa**, um dispositivo de descompressão deve ser instalado.
- Verifique periodicamente o estado da mangueira de abastecimento de água e substitua a mangueira de abastecimento de água, se for necessário.

OBSERVAÇÃO

- Não aperte demais a mangueira de abastecimento de água ou use dispositivos mecânicos para apertar as válvulas de entrada.
- Não é necessária nenhuma proteção adicional contra refluxo para a conexão de abastecimento de água.

Verificar a borracha de vedação

São fornecidos dois selos de borracha **1** junto com a mangueira de abastecimento de água. Eles são utilizados para prevenir vazamentos de água. A conexão às torneiras deve ser suficientemente apertada.

- Não use dispositivos mecânicos, para apertar a mangueiras de abastecimento de água. Certifique-se de que a extremidade curva da mangueira de abastecimento de água esteja conectada ao aparelho.

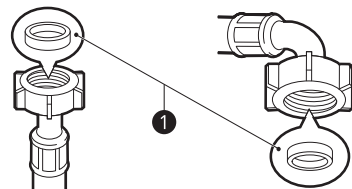

Ligar a mangueira à torneira de água

Conectar a mangueira de rosca à torneira com rosca

Parafuse o conector da mangueira de entrada na torneira de abastecimento de água.

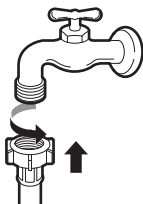

Conectar a mangueira de rosca à torneira sem rosca

1 Solte os 4 parafusos de fixação ①.

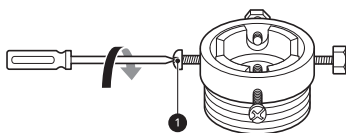

2 Remova a placa guia ② se a torneira for muito grande para caber no adaptador.

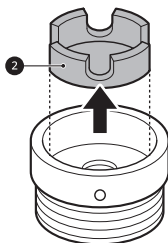

3 Empurre o adaptador na extremidade da torneira para que o vedante de borracha seja conectado à água. Aperte os 4 parafusos de fixação.

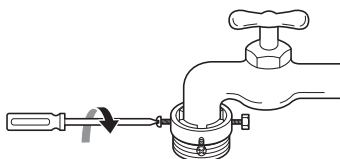

4 Empurre a mangueira de entrada ③ verticalmente para cima, para que a vedação

de borracha dentro da mangueira possa aderir completamente à torneira e, em seguida, fixe a mangueira apertando-a para a direita.

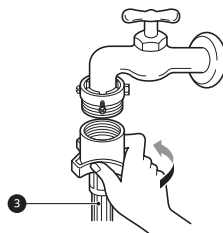

Conectar a mangueira de contato à torneira sem rosca

1 Desparafuse a placa do anel adaptador ④ e solte os 4 parafusos de fixação.

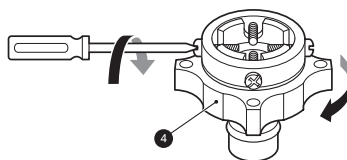

2 Remova a placa guia ⑤ se a torneira for muito grande para caber no adaptador.

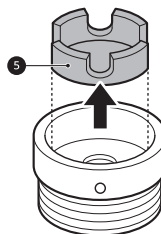

3 Empurre o adaptador na extremidade da torneira para que o vedante de borracha seja conectado à água. Aperte os 4 parafusos de fixação e a placa do anel adaptador.

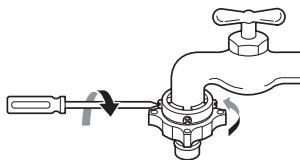

4 Puxe a placa de trava do conector ⑥ para baixo, empurre a mangueira de entrada no

adaptador e solte a placa de trava do conector. Verifique se o adaptador está travado no lugar.

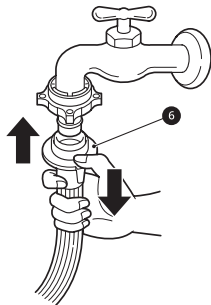

quadrada ou grande demais, remova placa guia antes de inserir a torneira no adaptador.

- Certifique-se de que a mangueira não esteja dobrada ou presa.

OBSERVAÇÃO

- Depois de conectar a mangueira de entrada de água à torneira, abra a torneira para remover substâncias estranhas (sujeira, areia, serragem etc.) nas tubulações de água. Deixe a água escorrer para um balde e verifique a temperatura da água.

Conectar a mangueira ao aparelho

- 1 Conecte a mangueira de abastecimento de água à válvula de entrada de água na parte de trás do aparelho.

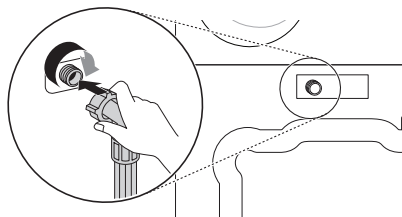

OBSERVAÇÃO

- Em modelos com mais de uma entrada de água, não conecte a mangueira ao abastecimento de água quente. Conecte-a apenas ao abastecimento de água fria.
- Após a conexão, se vazar água da mangueira, repita os mesmos procedimentos. Use o tipo de torneira mais convencional para o abastecimento de água. Caso a torneira seja

Instalando a mangueira de drenagem

Conectando a mangueira de drenagem à secadora

- 1 Desmonte o suporte de empilhamento na parte de trás do aparelho.

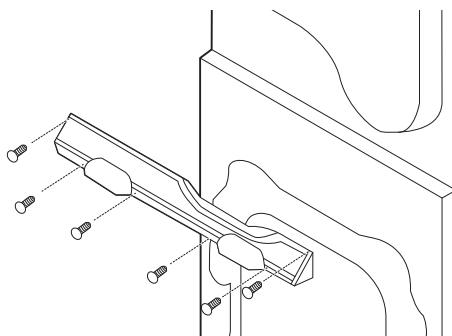

- 2 Insira a abraçadeira na mangueira de drenagem da secadora.

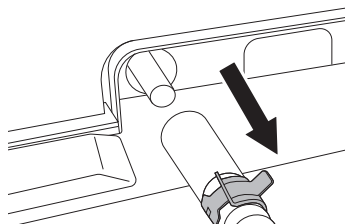

- 3** Conecte a mangueira de drenagem da secadora e fixe a abraçadeira.

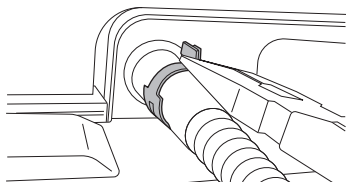

- 4** Use 5 parafusos para montar o suporte de empilhamento na parte de trás do aparelho.

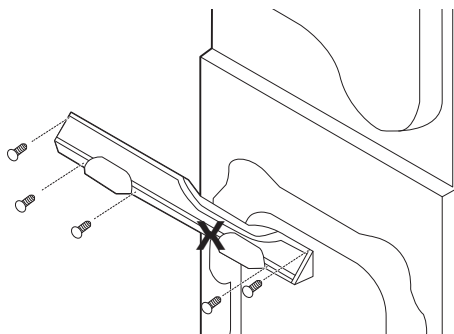

- 5** Fixe a mangueira de drenagem da secadora no suporte de empilhamento.

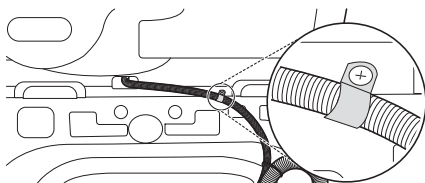

- 6** Use a abraçadeira de nylon **1** fornecida para fixar as 2 mangueiras de drenagem no lugar correto.

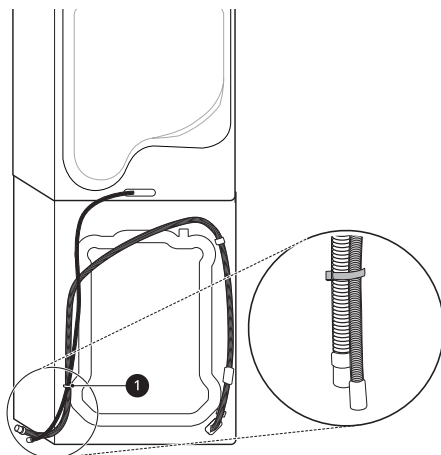

OBSERVAÇÃO

- A mangueira de drenagem não deve ser colocada a mais de **100 cm** acima do chão. A água no eletrodoméstico poderá não ser drenada ou será drenada de forma muito lenta.
- Prender a mangueira de drenagem de forma correta protegerá o piso de danos provocados pelo vazamento de água.
- Se a mangueira de drenagem for comprida demais, não a force de volta para dentro do eletrodoméstico. Isso causará um ruído anormal.

Conectando mangueiras ao conector da mangueira de drenagem

- 1** Deslize a abraçadeira, incluída na embalagem, na extremidade da mangueira de drenagem da máquina de lavar.
- 2** Conecte as mangueiras de drenagem da máquina de lavar e secadora ao conector da mangueira de drenagem. Aperte a abraçadeira

1 para manter a mangueira da máquina de lavar no lugar correto.

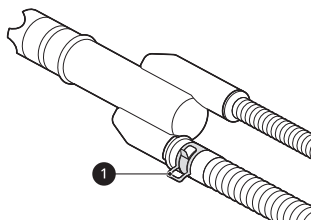

3 Use a abraçadeira 2 na mangueira de drenagem curta (incluída) para fixá-la na abertura inferior do conector da mangueira de drenagem.

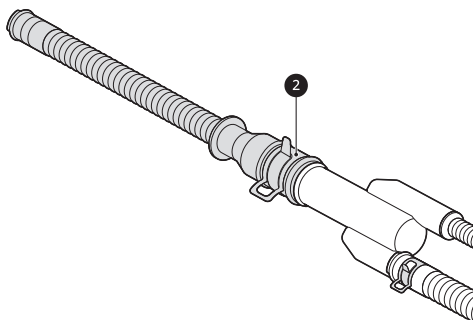

4 Conecte com segurança a mangueira de drenagem curta a uma valeta de drenagem ou cano vertical.

Ao conectar a uma torneira de resíduos, use a abraçadeira 3 na extremidade da mangueira de drenagem curta.

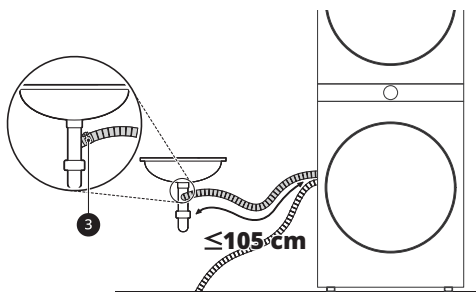

conector da mangueira de drenagem ajuda a evitar sifonagem, odores ou drenagem inadequada.

- Se certifique de que as mangueiras de drenagem não estejam dobradas ou comprimidas. Esta é uma causa potencial de problemas de drenagem ou ruído.

OBSERVAÇÃO

- Dependendo do ambiente de instalação, pode ser necessário adquirir um conector de mangueira de drenagem separado. O conector fornecido é adequado para um orifício de drenagem lateral padrão do cesto.
- Use o suporte (incluída) se necessário. Ao instalar a mangueira de drenagem em uma pia, fixe-a firmemente com uma corda.

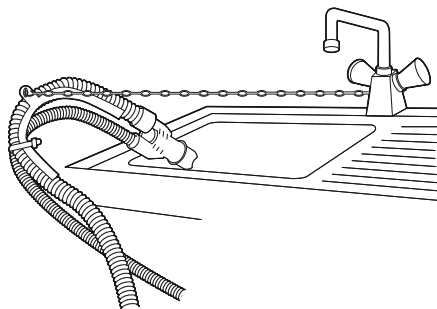
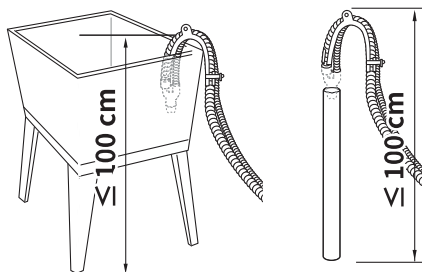

⚠ ADVERTÊNCIA

- Ajuste a abraçadeira da mangueira para evitar que a mangueira se solte ou vaze. Caso isso não seja feito, podem ocorrer alagamentos. O uso do

Nivelando o aparelho

Verificar o nivelamento

Ao empurrar os cantos da tampa superior na diagonal, o aparelho não deve se mover para cima e para baixo (verifique as duas direções).

- Se o aparelho balançar ao empurrar os cantos da tampa superior diagonalmente, ajuste os pés novamente.
- Verifique se o aparelho está perfeitamente nivelado após a instalação.

OBSERVAÇÃO

- Os pisos de madeira ou suspensos podem contribuir para vibrações e desequilíbrios excessivos. Considere reforçar os pisos de madeira caso exista ruído ou vibração excessivos.

Ajustar e nivelar os pés

Ao instalar o aparelho, ele deve estar alinhado e perfeitamente nivelado. Se isso não for feito adequadamente, a lavadora pode estar danificada ou não funcionar corretamente.

- 1 Se o piso for irregular, girar os pés niveladores, conforme necessário.
 - Não colocar pedaços de madeira etc. debaixo do pé.
 - Certifique-se de que todos os quatro pés estejam estáveis e bem apoiados no chão.

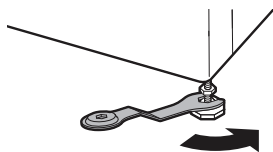

OBSERVAÇÃO

- Não instale a lavadora em um pedestal, suporte ou superfície elevada, a menos que seja fabricada pela LG Electronics para uso com este modelo.

- 2 Verificar se o aparelho está perfeitamente nivelado usando um nível de precisão ❶.

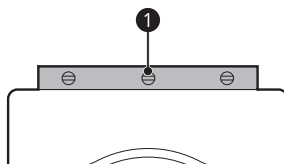

- 3 Fixar os pés niveladores com as porcas ❷ girando-as no sentido anti-horário, contra a parte inferior do aparelho.

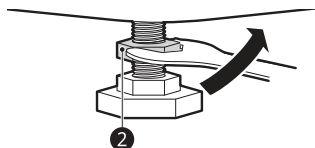

- 4 Conferir se todas as porcas na parte inferior do aparelho estão bem fixadas.

OBSERVAÇÃO

- O posicionamento e nivelamento adequados da lavadora garantirão um funcionamento confiável, regular e duradouro.
- O aparelho deve estar 100% na horizontal e mantido firmemente nessa posição em um piso duro e plano.
- Ela não deve "Balançar" pelos cantos estando com carga.
- Não deixar que os pés da lavadora se umedeçam. Caso contrário, isso poderá causar vibração ou ruído.

Utilizar lâminas antiderrapantes

Este recurso pode variar, dependendo do modelo adquirido.

Se você instalar o eletrodoméstico em uma superfície escorregadia, ele poderá se mover devido ao excesso de vibração. O nivelamento incorreto poderá produzir um mau funcionamento por vibração e ruído. Se isso acontecer, instale as lâminas antiderrapantes sob os pés de nivelamento e ajuste o nível.

- 1 Limpe o piso para fixar as lâminas antiderrapantes.
 - Utilize um pano seco para remover e limpar objetos estranhos e umidade. Se continuar úmido, as lâminas antiderrapantes podem deslizar.
- 2 Ajuste o nível após colocar o eletrodoméstico na área de instalação.
- 3 Colocar o lado adesivo ❶ das lâminas antiderrapantes no piso.
 - A forma mais eficaz é instalar as lâminas antiderrapantes debaixo dos pés frontais. Se isso for difícil, coloque-as sob os pés traseiros.

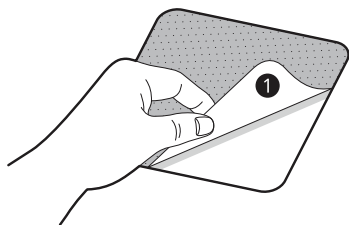

- 4 Colocar o aparelho nas folhas antiderrapantes.
 - Não fixar o lado adesivo ❶ de placas antiderrapantes aos pés do aparelho.

OBSERVAÇÃO

- Lâminas antiderrapantes adicionais estão disponíveis na assistência técnica autorizada da LG Electronics.
-

Desmontagem

Desmontando a máquina de lavar e secadora

A máquina de lavar e secadora não podem ser desmontadas e instaladas para serem usadas lado a lado. Caso seja necessário desmontar o aparelho para movê-lo ou reinstá-lo, siga estas instruções.

⚠ AVISO

- Proteja suas mãos e braços de bordas afiadas. Para reduzir o risco de ferimentos às pessoas, siga todos os procedimentos de segurança recomendados pela indústria, incluindo o uso de luvas de mangas longas e óculos de segurança.

OBSERVAÇÃO

- Qualquer dano resultante da desmontagem/montagem inadequada ou instalação do produto não é coberto pela garantia do produto.

1 Se certifique de retirar o aparelho da tomada.

2 Solte os parafusos montados no suporte na parte de trás do aparelho.

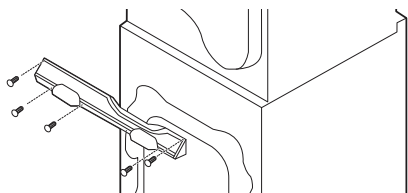

3 Empurre para abrir as tampas dos lados esquerdo e direito do painel de controle na parte da frente do aparelho. Solte os parafusos sob as tampas.

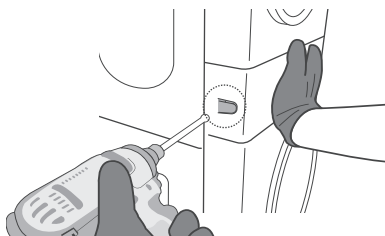

4 Puxe o painel de controle para frente para removê-lo.

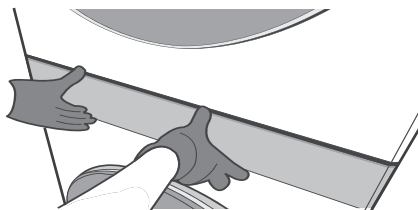

5 Desconecte o chicote elétrico da máquina de lavar **1** e secadora **2** do painel de controle.

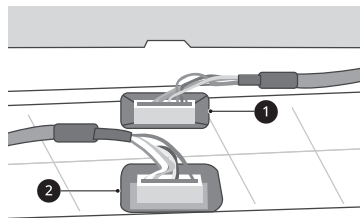

⚠ ADVERTÊNCIA

- Se certifique que você esteja protegido antes de tocar na PCB ou na fiação. A descarga de eletricidade estática pode causar mau funcionamento do produto.

OBSERVAÇÃO

- Coloque os chicotes elétricos para o lado para evitar apertá-los.

6 Desaparafuse o segundo parafuso da parte superior dos quatro parafusos à esquerda e à direita.

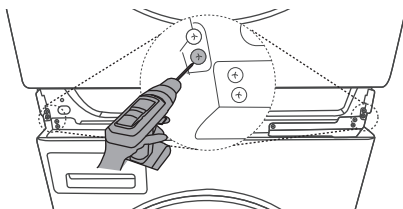

- 7** Levante a secadora e a separe da máquina de lavar.

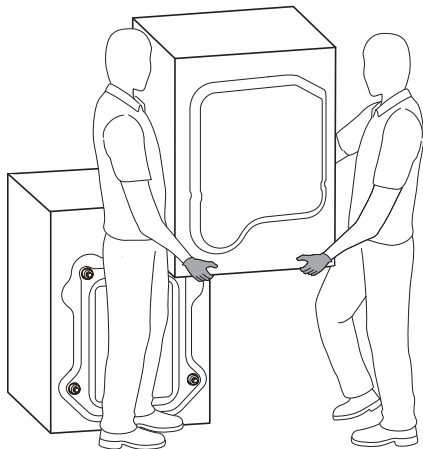

⚠ AVISO

- Proteja suas mãos e braços de bordas afiadas da moldura do painel exposta na parte superior da máquina de lavar.
- Para evitar lesões por esforço, use 2 ou mais pessoas para levantar a secadora.

OBSERVAÇÃO

- Ao montar o aparelho, faça este procedimento no sentido inverso.
-

OPERAÇÃO DA MÁQUINA DE LAVAR

Visão geral da operação

Usando a máquina de lavar

Antes da primeira lavagem, selecione o programa **Algodão** e deixe a lavadora funcionar sem roupas dentro. Isso removerá os resíduos e a água do tambor que possam ter sido deixados durante a produção do produto.

1 Selecione as roupas pelo tipo de tecido, nível de sujeira, cor e tamanho de carga, conforme necessário.

2 Abra a porta e coloque as peças dentro do aparelho.

⚠ ADVERTÊNCIA

- Antes de fechar a porta, verifique se todas as roupas e itens estão dentro do tambor e não ficam sobre a vedação de borracha da porta, onde serão presos quando a porta for fechada. Não fazer isso causará danos à vedação da porta e às roupas.

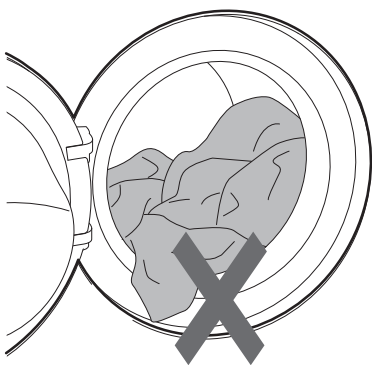

3 Feche a porta.

⚠ ADVERTÊNCIA

- Remover qualquer roupa ou peça do vedante flexível da vedação da porta para evitar danos na roupa e na vedação.

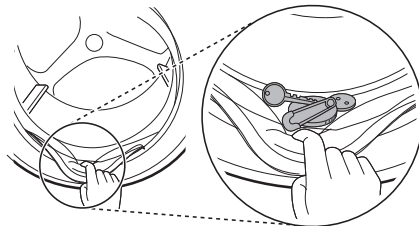

- 4** Adicionar produtos de limpeza ou sabão e amaciante.
- Adicione a quantidade adequada de sabão no dispenser de sabão. Se desejar, adicione alvejante ou amaciante de roupa nas áreas adequadas do dispenser.
- 5** Pressionar o botão **Liga/Desliga** para ligar o aparelho.
- 6** Escolher o ciclo de lavagem desejado.
- Pressione o botão de ciclos repetidamente ou gire o botão seletor de ciclos até selecionar o ciclo desejado.
 - Em seguida, selecione uma temperatura de lavagem e velocidade de centrifugação. Preste atenção às instruções nas etiquetas de suas roupas.
- 7** Iniciar o ciclo.
- Pressione o botão **Início/Pausa** para iniciar o ciclo. O tambor irá girar brevemente, sem água, para pesar a carga de roupa. Caso botão **Início/Pausa** não seja pressionado dentro de um determinado período de tempo, o aparelho desligará e todos os ajustes serão perdidos.

8 Final do ciclo.

- Quando o ciclo termina, uma melodia soa. Retire imediatamente a roupa do aparelho para reduzir as rugas.

Preparar a carga de lavagem



Separar as roupas



- Para melhores resultados de lavagem, separe suas roupas de acordo com as etiquetas e os cuidados indicando o tipo de tecido e a temperatura de lavagem. Ajuste a velocidade de centrifugação ou intensidade de centrifugação de acordo com o tipo de tecido.
- Nível do sujeira (Pesado, Normal, Leve): Separe as roupas de acordo com o nível de sujeira. Se possível, não lave itens muito sujos com os levemente sujos.
- Cores (brancas, claras, escuras): Lave roupas escuras ou tingidas separadamente das peças brancas ou de cores claras. Misturar roupas tingidas com roupas claras pode manchá-las com corantes ou causar a descoloração das roupas mais escuras.
- Fios (Produtores e coletores de fios): Lave os tecidos que produzem fiapos separadamente dos tecidos que os absorvem, pois eles podem se encher de fiapos e pêlos.

Verificar a etiqueta de cuidados das roupas

Elas irão fornecer indicações sobre o material usado nos tecidos da sua roupa e como ela deve ser lavada.

Símbolos nas etiquetas de cuidados

Símbolo	Lavagem / Tipo de tecido
	<ul style="list-style-type: none"> • Lavagem normal • Algodão, tecido misto
	<ul style="list-style-type: none"> • Tecidos Sintéticos • Sintético, tecido misto

Símbolo	Lavagem / Tipo de tecido
	<ul style="list-style-type: none"> • Lavagem de roupas delicadas com cuidados especiais • Delicados
	<ul style="list-style-type: none"> • Somente lavagem manual • Algodão, seda
	<ul style="list-style-type: none"> • Não lavar

OBSERVAÇÃO

- Os traços sob o símbolo fornecem informações sobre o tipo de tecido e indicam se a limpeza deve ser feita de maneira suave ou muito suave.

Verificar as roupas antes de colocar na máquina

- Junte peças grandes e pequenas em uma carga. Peças grandes primeiro.
- As peças grandes não devem ocupar mais do que a metade da carga total de lavagem. Não lavar peças individuais. Isso pode causar uma carga desequilibrada. Adicionar uma ou duas peças similares.
- Verifique se todos os bolsos estão vazios. Peças como pregos, prendedores de cabelo, fósforos, canetas, moedas e chaves podem danificar tanto a lavadora quanto as suas roupas.

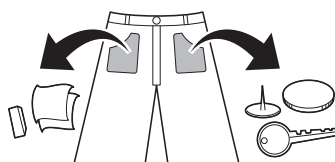

- Lave peças delicadas (meias, sutiãs com arestas) usando uma rede protetora de roupas.
- Feche os zíperes e botões e amarre os cordões para garantir que estas peças não se prendam em outras roupas.
- Trate previamente a sujeira e as manchas escovandoss-as com um pouco de sabão dissolvido em água para ajudar a soltar a sujeira.

Adicionar sabão e amaciante

Dosagem do sabão

- O sabão deve ser utilizado de acordo com as instruções do fabricante e selecionado de acordo com o tipo, a cor e o nível de sujeira do tecido e a temperatura de lavagem. Use apenas sabão adequado para lavadoras do tipo frontal (sistema de lavagem por tombamento).
- Se formar muita espuma, reduza a quantidade de sabão.
- Se você usar muito sabão, pode haver uma formação excessiva de espuma e isso resultará em maus resultados de lavagem ou causará uma sobrecarga no motor.
- Se preferir usar sabão líquido, siga as diretrizes fornecidas pelo fabricante.
- O sabão líquido pode ser despejado diretamente na gaveta principal de sabão, se o ciclo for iniciado imediatamente.
- Não use sabão líquido se você tiver selecionado a opção **Pré-lavagem**, pois o líquido será dispensado imediatamente e poderá endurecer a gaveta ou o cesto.
- A quantidade de sabão pode precisar ser ajustada segundo a temperatura da água, a dureza da água, o nível de sujeira e o volume da carga. Para obter melhores resultados, evite a sobredosagem do sabão. Não fazer isso causará espuma excessiva.
- Consulte a etiqueta das roupas antes de adicionar o sabão e escolher a temperatura da água.
- Usar apenas sabão adequado para o respectivo tipo de roupa:
 - O sabão líquido é frequentemente indicado para aplicações especiais, como por exemplo, para tecidos coloridos, lã, roupas delicadas ou escuras.
 - O sabão em pó é adequado para todos os tipos de tecido.
 - Para melhores resultados na lavagem de roupas brancas e claras, use sabão em pó com alvejante.

- O sabão é liberado da gaveta do dispenser no início do ciclo.

OBSERVAÇÃO

- Não deixe o sabão endurecer. Caso isso aconteça, podem ocorrer bloqueios, baixo desempenho de enxágue ou odores.
- Capacidade total: de acordo com as recomendações do fabricante.
- Carga parcial: 1/2 da quantidade normal.
- Carga mínima: 1/3 da carga total.

Usando o dispenser

Para adicionar uma dosagem de sabão ao dispenser:

- 1 Abra a gaveta do dispenser.
- 2 Adicione o sabão e o amaciante nos compartimentos apropriados.

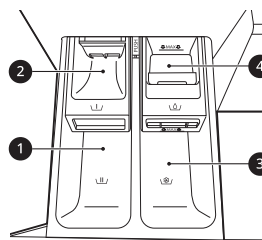

- 1 Compartimento principal do sabão para lavagem
 - 2 Compartimento do sabão para pré-lavagem
 - 3 Compartimento do amaciante líquido
 - 4 Compartimento de alvejante líquido
- 3 Feche cuidadosamente a gaveta do sabão antes de iniciar o ciclo.
 - Fechar a gaveta com força pode resultar no transbordamento do sabão para outro compartimento ou na distribuição no tambor antes do programado.

- Cuidado para não prender a mão na gaveta ao fechar.
- É normal que uma pequena quantidade de água permaneça nos compartimentos do dispensador no final do ciclo.

Compartimento do amaciante de roupa

Este compartimento contém amaciante líquido, que é automaticamente dispensado durante o ciclo final de enxágüe. Pode ser usado amaciante de roupas em pó ou líquido.

- Despeje o amaciante na linha de preenchimento máximo. Despejar amaciante de roupas em excesso, além da linha de enchimento máximo, pode fazer com que ele seja dispensado muito cedo, podendo manchar as roupas.

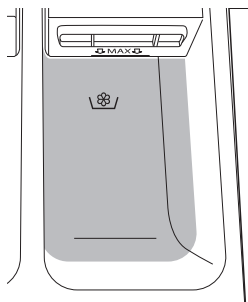

OBSERVAÇÃO

- Não derrame amaciador diretamente as roupas no tambor de lavagem, pois isso causará manchas escuras nas roupas que serão difíceis de remover.
 - Não deixe o amaciante de roupa na gaveta de sabão por mais de 1 dia. O amaciante pode endurecer. O amaciante pode permanecer no dispenser se for muito grosso. O amaciante deve ser diluído se a consistência for muito grossa para que possa fluir facilmente.
 - Não abra a gaveta quando a água estiver sendo liberada durante a lavagem.
 - Solventes (benzeno, etc.) nunca devem ser usados.
-

Adicionar amaciador de água

Um amaciante de água, como anti-calcário, pode ser usado para reduzir o uso de sabão em áreas onde a água fornecida apresenta alto nível de dureza.

- Primeiro adicionar sabão e depois o amaciante de água. Dosificar de acordo com o valor especificado na embalagem.

Adicionar sabão em pastilhas

O sabão em pastilhas também pode ser usado durante a lavagem.

- 1 Abrir a porta e colocar as pastilhas dentro do tambor antes de carregar as roupas.
- 2 Coloque as roupas dentro do tambor e feche a porta.

OBSERVAÇÃO

- Não colocar pastilhas dentro do dispensador.
-

Painel de controle e tabela de programas

Recursos do painel de controle

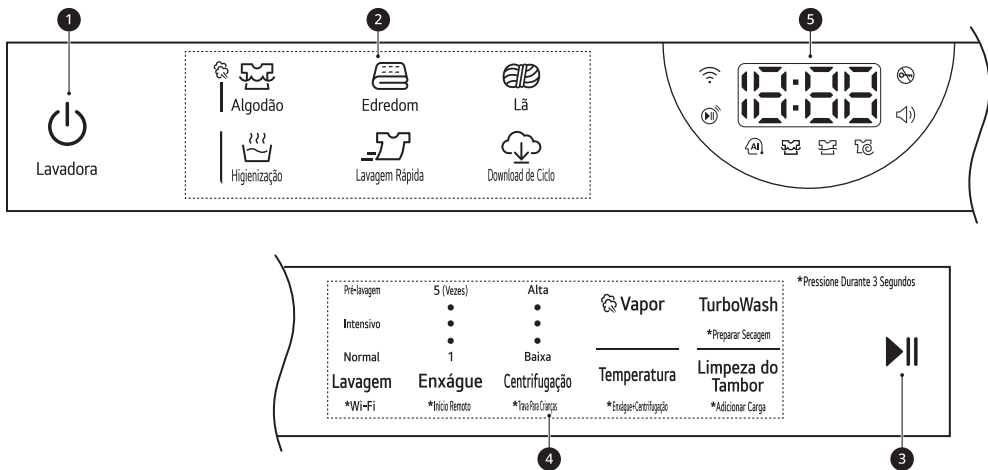

	Descrição
1	<p>Botão Liga/Desliga</p> <ul style="list-style-type: none"> Pressione este botão para ligar a lavadora.
2	<p>Botões de programa</p> <ul style="list-style-type: none"> Os programas estão disponíveis de acordo com o tipo de roupas. Uma lâmpada acenderá para indicar o programa selecionado.
3	<p>Botão Início/Pausa</p> <ul style="list-style-type: none"> Este botão é usado para iniciar ou pausar o programa de lavagem. Se for necessário parar o programa de lavagem temporariamente, pressione este botão.
4	<p>Personalizando os botões do programa de lavagem / Opções extras e funções</p> <ul style="list-style-type: none"> Use esses botões para selecionar as opções desejadas para o programa selecionado. Nem todas as opções estão disponíveis em cada programa. Para usar as funções extras, pressione e segure o botão correspondente por 3 segundos. O símbolo correspondente acende no visor. <p>Início Remoto Com o aplicativo LG ThinQ, pode usar um smartphone para controlar seu aparelho remotamente.</p> <ul style="list-style-type: none"> Para usar esta função, consulte as FUNÇÕES SMART. <p>Wi-Fi Manter o botão Lavagem pressionado por 3 segundos para iniciar a conexão do dispositivo ao aplicativo LG ThinQ.</p>

	Descrição
5	<p>Visor de tempo e status</p> <ul style="list-style-type: none"> • O visor mostra as definições, o tempo estimado restante, as opções e as mensagens de status. Quando o produto é ligado, as definições padrão no visor acendem. • Enquanto o peso da carga é detectado automaticamente, o visor no painel de controle pisca.

Visor de tempo e status

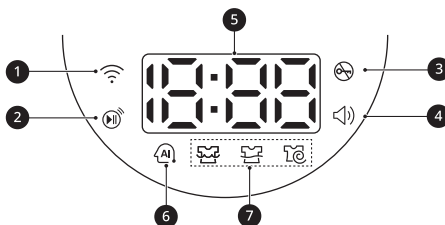

	Descrição
1	<p>📶 acende quando o aparelho está conectado à rede Wi-Fi doméstica.</p>
2	<p>📡 acende quando a função de controle remoto é ativada.</p>
3	<p>🔒 acende quando o programa é iniciado e a porta está trancada.</p>
4	<p>🔊 acende quando o sinal sonoro está ligado. O sinal sonoro pode ser ligado ou desligado através do aplicativo LG ThinQ.</p>
5	<p>Tempo estimado restante</p> <ul style="list-style-type: none"> • Quando um programa de lavagem é selecionado, o tempo padrão para esse programa é exibido. Este tempo padrão será alterado de acordo com a opção selecionada. • Se o visor exibir --- , o tempo será exibido depois que o sensor de carga detectar o tamanho da carga. Isto é normal. • O tempo mostrado é apenas uma estimativa. Este tempo é baseado em condições operacionais normais. Vários fatores externos (peso de carga, temperatura ambiente, temperatura da água de entrada, etc.) podem afetar o tempo real.
6	<p>AI DD</p> <ul style="list-style-type: none"> • AI DD 🌀 fornece as ações apropriadas de rotação do tambor após a conclusão da detecção de carga. • 🌀 é ativado quando o programa Algodão é selecionado e operado.
7	<p>Indicadores de status do programa</p> <ul style="list-style-type: none"> • Quando um programa de lavagem estiver em execução, o LED do estágio ativo piscará e os LEDs dos estágios restantes permanecerão constantes. Quando uma etapa estiver concluída, o LED se apagará. Se um ciclo for pausado, o LED do estágio ativo irá parar de piscar.

Programa de lavagem

Algodão	40 °C (Fria até 60 °C)	Máx. Carga: Classificação
Descrição	Lava as roupas com sujeira normal com vários movimentos do tambor. <ul style="list-style-type: none"> • Pressionar o botão Início/Pausa sem selecionar um programa fará com que o programa Algodão comece imediatamente, usando as configurações padrão. 	

Edredom	Fria (Fria até 40 °C)	Carga máxima: 4 kg (1 edredom de pena)
Descrição	Lava peças grandes como cobertores, travesseiros, capas de sofá etc.	

Lã	Fria (Fria até 40 °C)	Máx. Carga 4 kg
Descrição	Lava peças delicadas à mão ou à máquina, tais como roupa de lã lavável, lingerie, vestidos etc.	

Higienização	95 °C	Máx. Carga 3 kg
Descrição	Lava roupas a alta temperatura.	

Lavagem Rápida	40 °C (Fria até 40 °C)	Máx. Carga 3 kg
Descrição	Lava rapidamente pequenas cargas de roupa levemente suja em pouco tempo.	

Download de Ciclo	-	-
Descrição	Este programa permite baixar um novo e especial programa de lavagem para seu aparelho com um smartphone. O programa padrão é Levemente Sujo .	

OBSERVAÇÃO

- Selecione a temperatura da água apropriada para o programa de lavagem escolhido. Sempre siga as instruções ou etiquetas de cuidados do fabricante de roupas ao lavar para evitar danos às roupas.
- Selecione a temperatura adequada de lavagem e velocidade de centrifugação para os programas desejados.
- A temperatura real da água pode diferir da temperatura declarada do ciclo.
- Recomenda-se a utilização de sabão neutro.

Opções extras

Programa	TurboWash	Vapor
Algodão	●*1	●
Edredom	●	
Lã		
Higienização	●	●
Lavagem Rápida	●*1	

*1 Esta opção está automaticamente incluída no programa.

OBSERVAÇÃO

- A opção **Adicionar Carga** pode ser selecionada para cada programa de lavagem nesta tabela.
-

Opções extras e funções

Personalizando um programa de lavagem

Cada programa possui configurações padrão selecionadas automaticamente. Também pode personalizar essas configurações usando esses botões.

Lavagem

Pressione o botão **Lavagem** repetidamente até que o nível de sujeira desejado seja selecionado.

- **Pré-lavagem:** para roupas muito sujas
- **Intensivo:** para roupas com sujeira normal e abundante
- **Normal:** para roupas com sujeira normal

OBSERVAÇÃO

- As opções selecionáveis diferem dependendo do programa selecionado.

Enxágue

O número de enxágües pode ser selecionado pressionando o botão **Enxágue**. Esta função é recomendada para pessoas com alergias a sabão.

Centrifugação

O nível de intensidade da centrifugação pode ser selecionado pressionando este botão repetidamente.

Pressionar o botão **Centrifugação** para selecionar a velocidade de centrifugação.

Temperatura

Este botão seleciona a temperatura de lavagem para o programa selecionado.

Pressione o botão **Temperatura** até que a configuração desejada se acenda.

- Selecione a temperatura da água adequada para o tipo de peças que você está lavando. Siga as instruções da etiqueta da roupa para melhores resultados.

Siga as próximas etapas para personalizar um programa de lavagem:

- 1 Prepare as roupas e carregue o tambor.

- 2 Pressione o botão **Liga/Desliga**.

- 3 Adicione sabão.

- 4 Selecione um programa de lavagem.

- 5 Personalize o programa de lavagem (**Lavagem, Enxágue, Centrifugação e Temperatura**) conforme necessário.

- 6 Pressione o botão **Início/Pausa**.

Usando apenas uma função de centrifugação

- 1 Prepare as roupas e carregue o tambor.

- 2 Pressione o botão **Liga/Desliga**.
 - Não selecione um programa de lavagem e não adicione sabão.

- 3 Pressione o botão **Centrifugação**.

- 4 Pressione o botão **Início/Pausa**.

OBSERVAÇÃO

- Se você selecionar o programa de lavagem, não poderá selecionar um ciclo de apenas centrifugação. Se isso ocorrer, pressione o botão **Liga/Desliga** duas vezes para desligar e ligar a máquina novamente.

Usando opções especiais

Pode personalizar os programas usando as seguintes opções especiais:

Vapor

A adição desta opção ajuda a fornecer melhores resultados de limpeza.

TurboWash

A adição desta opção reduz o tempo do programa, mas resultados de lavagem semelhantes serão fornecidos.

Siga as próximas etapas para usar uma opção especial.

- 1 Pressione o botão **Liga/Desliga**.
- 2 Selecione um programa de lavagem.
- 3 Altere o programa de lavagem (**Temperatura**, **Enxágue** ou **Centrifugação**) conforme necessário.
- 4 Pressione o botão **Vapor** ou **TurboWash**.
- 5 Pressione o botão **Início/Pausa**.

Preparar Secagem

Configurando esta função permite que a secadora opere automaticamente após o programa de lavagem.

Siga as próximas etapas para usar uma opção especial.

- 1 Pressione o botão **Liga/Desliga** da máquina de lavar.
- 2 Selecione um programa de lavagem.
- 3 Altere o programa de lavagem (**Temperatura**, **Enxágue** ou **Centrifugação**) se necessário.
- 4 Pressione o botão **TurboWash** da máquina de lavar por 3 segundos.
- 5 Pressione o botão **Início/Pausa** da máquina de lavar.
 - Quando a secadora está ligada, será mostrado a opção e o programa de secagem associado.
 - Após que seja sentido o peso da carga, o visor da secadora mostra o tempo de

secagem restante estimado por cerca de 1 minuto.

Enquanto o **Preparar Secagem** está em operação, o visor da secadora mostra Pr-E.

- 6 Após a finalização do programa de lavagem, coloque as peças na secadora e feche a porta.
- 7 Pressione o botão **Início/Pausa** da secadora.
 - O visor da secadora mostra o tempo restante estimado de secagem.

OBSERVAÇÃO

- A função **Preparar Secagem** não será ativada nos seguintes casos:
 - Se você não iniciar a secadora 15 minutos após a finalização do programa de lavagem
 - Se a secadora estiver desligada da tomada
 - Se estiver sendo utilizada a função controle remoto
 - Se a máquina de lavar ou a secadora seja desligada enquanto configurando a função **Preparar Secagem**
 - Quando a função estiver configurada, só funciona o botão **Liga/Desliga** e a porta é trancada. Abra a porta da secadora após a finalização do programa de lavagem.
-

Usando opções básicas

Pode personalizar os programas usando as seguintes opções básicas:

Enxágue+Centrifugação

Ele permite enxaguar e centrifugar uma carga independentemente de um programa regular. É útil para evitar que as manchas recentes se fixem nos tecidos.

- 1 Pressione o botão **Liga/Desliga**.
- 2 Selecione um programa de lavagem.
- 3 Mantenha o botão **Temperatura** pressionado por 3 segundos, conforme necessário.

- Pode mudar a velocidade de centrifugação pressionando o botão **Centrifugação**.

4 Pressione o botão **Início/Pausa**.

Adicionar Carga

Usar essa opção para adicionar ou remover as roupas após o início do programa de lavagem.

1 Pressione o botão **Liga/Desliga**.

2 Selecione um programa de lavagem.

3 Pressione o botão **Início/Pausa**.

4 Mantenha o botão **Limpeza do Tambor** pressionado por 3 segundos, conforme necessário.

5 Abra a porta após o destravamento e adicione ou remova os itens de vestuário necessários.

6 Fechar a porta e pressionar o botão **Início/Pausa**.

no visor durante a lavagem enquanto esta função está ativada.

- Desligar a máquina não irá anular a função. A trava para crianças deve ser desativada antes de acessar qualquer outra função.

Bloquear o painel de controle

1 Ligar a energia.

2 Manter pressionado o botão **Centrifugação** por 3 segundos para ativar esta função.

- Um sinal sonoro soar e **CL** aparecerá no visor.

Desbloquear o painel de controle

1 Ligar a energia.

2 Manter pressionado o botão **Centrifugação** por 3 segundos para desativar esta função.

OBSERVAÇÃO

- Por motivos de segurança, a porta permanecerá trancada quando o nível de água ou a temperatura do tambor estiverem altos. Não será possível adicionar roupas nesse momento.

Configurações

Trava Para Crianças

Usar esta opção para desativar os controles. Este recurso pode evitar que crianças mudem os ciclos ou o funcionamento do aparelho.

OBSERVAÇÃO

- Quando esta função estiver acionada, todos os botões serão bloqueados, exceto o botão **Liga/Desliga**.
- Quando os controles estão bloqueados, **CL** e o tempo restante são mostrados alternadamente

OPERAÇÃO DA SECADORA

Visão geral da operação

Usando a secadora

Antes do primeiro ciclo, configure o aparelho para secar por 5 minutos para aquecer o tambor. Abra a porta entre as cargas nas primeiras vezes que usar o aparelho para permitir que os odores do interior do aparelho se dissipem.

As crianças devem ser supervisionadas para garantir que não entrem dentro do tambor.

- 1 Se certifique que o filtro de fiapo está limpo.

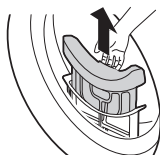

- Abra a porta e se certifique que o filtro de fiapo está limpo. Quando o filtro estiver cheio com fiapo, o tempo de secagem irão aumentar além do normal.

- 2 Coloque as roupas dentro do tambor após a separação e feche a porta.

- Empurre a roupa para dentro do tambor para que ela fique longe da vedação da porta. Quando as roupas ficam presas entre a porta e a vedação, elas podem ser danificadas durante a secagem.
- As roupas devem ser separadas por tipo de tecido e nível de secagem.
- Todos os cordões e cintos de roupas devem ser bem amarrados e fixados antes de serem colocados no tambor.

- 3 Pressione o botão **Liga/Desliga** para ligar o aparelho.

- Dependendo do model, o botão **Liga/Desliga** pode acender para indicar que o aparelho está pronto para secar.

- 4 Escolha o programa de secagem, girando o botão seletor de programa.

- Se você pressionar o botão **Início/Pausa** sem escolher um programa, o aparelho irá proceder com o programa **Algodão**. Consulte a tabela do programa para obter informações detalhadas.

- 5 Segure o botão **Início/Pausa** para iniciar o programa de secagem.

OBSERVAÇÃO

- O aparelho lava os fiapos que se acumulam na superfície do condensador, utilizando, automaticamente, a água condensada da roupa durante o funcionamento.
- A frequência da limpeza do condensador pode variar dependendo do tamanho e da quantidade da umidade inicial das roupas.

- 6 Após a finalização do programa de secagem, abra a porta e retire as roupas.

⚠ ADVERTÊNCIA

- Tenha cuidado! O tambor pode estar quente.

- 7 Pressione o botão **Liga/Desliga** para desligar o aparelho.

- 8 Limpar o filtro de fiapo.

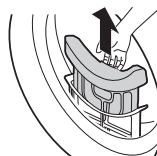

- 9 Para ajudar a reduzir a formação de odores, a porta da secadora pode ser deixada aberta ou ligeiramente entreaberta por um curto período de tempo, se possível, para ajudar a ventilar o tambor após o uso.

⚠️ AVISO

- Por motivos de segurança, não permita que crianças ou animais domésticos entrem no aparelho. Isso pode causar danos ou ferimentos.

OBSERVAÇÃO

- A parte final de um ciclo de secagem ocorre sem calor (ciclo de resfriamento) para garantir que as roupas sejam deixadas em uma temperatura que garanta que não sejam danificadas.
- Uma alta temperatura atmosférica e uma pequena sala podem aumentar tanto o tempo de secagem quanto o consumo de energia.

Preparar a roupa suja**OBSERVAÇÃO**

- Não sobrecarrega o aparelho para um melhor desempenho da secagem e consumo mais eficiente de energia.

Verificar as roupas antes de colocar na máquina**⚠️ ADVERTÊNCIA**

- Verifique que as roupas não estejam presas entre o aparelho e a porta, caso contrário as roupas podem ser danificadas durante a secagem.
- Observe a capacidade máxima de carga, na tabela de programas, para o programa de secagem correspondente, para obter os melhores resultados de secagem. A sobrecarga leva a um resultado de secagem ruim e causa vincos desnecessários.
- Não coloque roupas molhadas no aparelho. Isso irá causar um aumento no tempo de secagem e no consumo de energia. Certifique-se de que as roupas estão bem torcidas antes de colocar na secadora.

- Uma carga de tecido misto pode fazer com que o tempo de secagem seja aumentado e o tempo restante no visor pause durante a secagem. O tempo restante irá continuar quando for o tempo restante.
- Esvaziar todos os bolsos. Itens como pregos, grampos de cabelo, fósforos, canetas, moedas e chaves podem danificar o aparelho e a roupa.
- Retirar cintos e fechar os zíperes, botões e amarrar os cordões para garantir que estas peças não se prendam em outras roupas.

Separar as roupas

As roupas têm suas próprias etiquetas de cuidados com o tecido, portanto, é recomendável secar de acordo com a etiqueta da roupa.

Separe as roupas por tamanho e tipo de tecido e, em seguida, prepare a roupa de acordo com os símbolos nas etiquetas das roupas.

Roupas de lã

- Se certifique em seguir os símbolos das etiquetas de cuidados com o tecido primeiro. A roupa de lã pode não secar completamente após o ciclo, portanto, não repita a secagem. Arrume as roupas lãs para a sua forma original e seque as mesmas na horizontal.

Malhas e peças em tricô

- Alguns materiais de tecelagem e tricô podem encolher, dependendo da qualidade dos mesmos.

Roupas sintéticas/sem uso de ferro

- Não sobrecarregue o aparelho. Retire a peças que não podem ser passadas assim que o aparelho finalizar, evitando que as peças fiquem amassadas.

Roupas de bebê e vestidos de festa

- Verifique sempre as etiquetas de cuidados com o tecido.

Borracha e plástico

- Não seque nenhuma peça que contenha ou seja feita de borracha ou plástico como:
 - Aventais, babadores, capas de cadeiras
 - Cortinas e toalhas de mesa















- Tapetes de banho

Fibra de vidro

- Não seque artigos de fibra de vidro no aparelho. As partículas de vidro deixadas no aparelho podem, posteriormente entrar nas roupas em outros ciclos.

Verificar a etiqueta de cuidados das roupas

Os símbolos na etiqueta da roupa, lhe fornecem indicações sobre o material usado nos tecidos da sua roupa e como ela deve ser seca.

Símbolo	Descrição
	Secagem
	Secar
	Resistente / Anti-rugas
	Macio / Delicado
	Não secar na secadora
	Não secar
	Alto aquecimento
	Médio aquecimento
	Baixo aquecimento
	Sem aquecimento/ar
	Secar na vertical / Estender para secar
	Secar ao ar livre
	Secar na horizontal
	Secar à sombra

Painel de controle e tabela de programas

Recursos do painel de controle

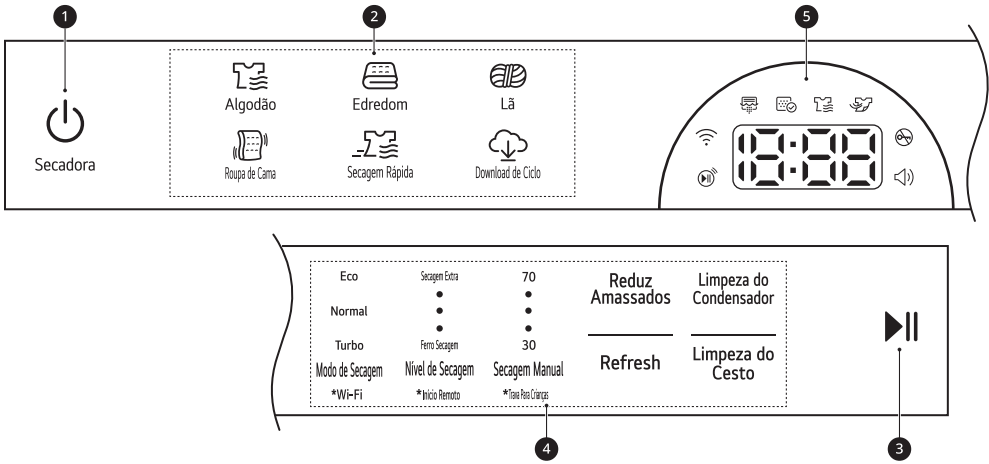



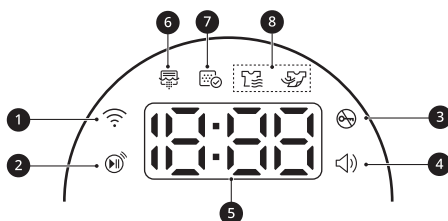

	Descrição
1	<p>Botão Liga/Desliga</p> <ul style="list-style-type: none"> • Pressione o botão para ligar o aparelho. Segure novamente para desligar o aparelho. • Pressionando o botão Liga/Desliga durante o programa irá cancelar aquele programa e qualquer definição de carga será perdida.
2	<p>Botões de programa</p> <ul style="list-style-type: none"> • Os programas estão disponíveis de acordo com o tipo de roupa. • Uma lâmpada acenderá para indicar o programa selecionado.
3	<p>Botão Início/Pausa</p> <ul style="list-style-type: none"> • O botão Início/Pausa é utilizado para iniciar ou pausar um programa de secagem. • Quando em pausa, o aparelho é desligado automaticamente após um certo período por motivos de segurança.

	Descrição
4	<p>Botões de programas adicionais / Opções extras e funções</p> <ul style="list-style-type: none"> Use esses botões para selecionar as opções desejadas para o programa selecionado. Nem todas as opções estão disponíveis em cada programa. Para usar as funções extras, pressione e segure o botão correspondente por 3 segundos. O símbolo correspondente acende no visor. <p>Início Remoto</p> <ul style="list-style-type: none"> Com o aplicativo LG ThinQ, pode usar um smartphone para controlar seu aparelho remotamente. Para usar a função Início remoto, consulte as FUNÇÕES SMART. <p>Wi-Fi</p> <ul style="list-style-type: none"> Manter o botão Modo de Secagem pressionado por 3 segundos para iniciar a conexão do aparelho ao aplicativo LG ThinQ.
5	<p>Visor de tempo e status</p> <ul style="list-style-type: none"> O visor mostra as definições, o tempo estimado restante, as opções e as mensagens de status. Quando o produto é ligado, as definições padrão no visor acendem.

Visor de tempo e status



	Descrição
1	📶 acende quando o aparelho está conectado à rede Wi-Fi doméstica.
2	📺 acende quando a função de controle remoto é ativada.
3	🔒 acende quando o programa é iniciado e a porta está trancada.
4	🔊 acende quando o sinal sonoro está ligado. Esta função pode ser ligada e desligada apenas pelo aplicativo LG ThinQ .
5	<p>Exibição do tempo restante</p> <ul style="list-style-type: none"> Quando um programa de secagem é selecionado, é exibido o tempo de secagem para o programa selecionado. Este tempo poderá mudar quando você define opções extra para o programa. Mensagens de erro irão aparecer, caso o aparelho diagnosticar problemas.

	Descrição
6	<p> acende ou pisca enquanto o condensador está sendo lavado ou o modo de descongelamento está em operação.</p> <ul style="list-style-type: none"> A limpeza do condensador opera a cada 30 ciclos de secagem. <p>OBSERVAÇÃO</p> <ul style="list-style-type: none"> Os tempos de secagem não serão maiores dos normais enquanto o condensador estiver sendo lavado. Se forem secas apenas uma pequena quantidade de roupa, o condensador não será lavado porque a água acumulada durante o ciclo de secagem não é suficiente para lavar o condensador.
7	<p> acende quando o filtro de fiapo deve ser limpo ou inserido.</p> <ul style="list-style-type: none"> Aviso de limpeza: Quando você pressiona o botão Liga/Desliga, o ícone será exibido. Aviso de ausência: Quando o filtro de fiapo não estiver inserido, o ícone será exibido e o aparelho não irá funcionar.
8	<p>Indicadores de status do programa</p> <ul style="list-style-type: none">  acende quando o aparelho está em processo de secagem.  acende quando o aparelho está em processo de resfriamento.

Programa de secagem

Programa	Algodão	Capacidade da carga máxima	Classificação
Descrição	Use para secar todas as peças normais como algodão, linho, camisas, jeans ou cargas mistas, exceto tecidos delicados como lã ou seda.		
Nível de secagem	Padrão: Armário Secagem	Disponível: Todos	

Programa	Edredom	Capacidade da carga máxima	4 kg (1 edredom de plumas)
Descrição	Use este programa para secar cobertores ou peças volumosas, como travesseiros, cobertores, edredons, lençóis ou roupas de cama de animais de estimação.		
Nível de secagem	Não ajustável		

44 OPERAÇÃO DA SECADORA

Programa	Lã	Capacidade da carga máxima	1 kg
Descrição	Use este programa para secar peças de lã que podem encolher ou que são laváveis à mão que requerem cuidados delicados.		
Nível de secagem	Não ajustável		

Programa	Roupa de Cama	Capacidade da carga máxima	3 kg
Descrição	Remova a poeira da roupa de cama com fluxo de ar.		
Nível de secagem	Não ajustável		

Programa	Lavagem Rápida	Capacidade da carga máxima	1,5 kg
Descrição	Use este programa para secar peças pequenas e delicadas.		
Nível de secagem	Não ajustável		

Programa	Download de Ciclo	-	-
Descrição	Este programa permite baixar um novo e especial programa de secagem para seu aparelho com um smartphone. O programa padrão é Roupa Esportiva .		

Opções extras

Programa	Modo de Secagem
Algodão	Eco
	Normal*1
	Turbo
Edredom	-
Lã	Normal*1
Roupa de Cama	-
Secagem Rápida	Turbo*1

*1 Esta opção está automaticamente incluída no programa.

OBSERVAÇÃO

- Apenas o programa **Algodão** está disponível para selecionar o nível de secagem.
 - A opção **Reduz Amassados** pode ser selecionada para cada programa de secagem.
 - O tempo estimado restante irá mudar, caso você selecione opções extra para o programa.
-

Opções extras e funções

Personalizando um programa de secagem

Cada programa possui configurações padrão selecionadas automaticamente. Também pode personalizar essas configurações usando esses botões.

Modo de Secagem

Pressione o botão **Modo de Secagem** várias vezes, para oferecer a opção de economia de energia ou tempo.

- **Eco:** Opção de economia de energia.
- **Normal:** Opção de secagem padrão.
- **Turbo:** Opção de economia de tempo.

OBSERVAÇÃO

- As opções selecionáveis diferem dependendo do programa selecionado.

Nível de Secagem

Permite a você selecionar o nível de secagem do programa de secagem.

- **Secagem Extra:** Para tecidos grossos e acolchoados
- **Normal+:** Para tecidos que precisam secar mais profundamente do que com **Normal**
- **Normal:** Para tecidos que não precisam ser engomados
- **Delicado:** Para tecidos que precisam reduzir o encolhimento e a geração de eletricidade estática
- **Ferro Secagem:** Para tecidos que precisam ser engomados

Secagem Manual

Use esta opção para selecionar, de forma manual, o tempo de secagem, de 30 a 70 minutos, em acréscimos de 10 minutos. Use isto para pequenas cargas ou para reduzir rugas.

OBSERVAÇÃO

- A roupa pode ficar úmida após a secagem, dependendo do tipo de tecido. Nesse caso, use

esta opção para secar a roupa com mais cuidado.

Siga as próximas etapas para personalizar um programa de secagem:

- 1 Prepare as roupas e carregue o tambor.
- 2 Pressione o botão **Liga/Desliga**.
- 3 Selecione um programa de secagem.
- 4 Personalize o programa de secagem (**Modo de Secagem**, **Nível de Secagem** e **Secagem Manual**) conforme necessário.
- 5 Mantenha o botão **Início/Pausa**.

Usando opções especiais

Podemos personalizar os programas usando as seguintes opções especiais:

Reduz Amassados

A seleção desta opção irá rolar a carga periodicamente, por até 2 horas, após o programa selecionado ou até que a porta seja aberta. Isso é útil na prevenção de rugas, quando você não consegue remover os itens da secadora imediatamente.

- Pressione o botão **Reduz Amassados** antes de você iniciar o programa de secagem.

OBSERVAÇÃO

- Quando a opção for definida, um retângulo com uma linha tracejada e End aparece no visor até que o recurso seja desativado.
- Quando a opção for definida, o botão **Liga/Desliga** só funciona ao final do programa de secagem.
- Quando um programa de secagem estiver em funcionamento, pause, primeiro o programa, para definir a opção.

- Sempre desligue o aparelho antes de retirar as roupas.

Siga as próximas etapas para usar uma opção especial.

- 1 Pressione o botão **Liga/Desliga**.
- 2 Selecione um programa de secagem.
- 3 Selecione a opção **Reduz Amassados**.
- 4 Mantenha o botão **Início/Pausa**.

Ciclo especial

Refresh

Este ciclo é para refrescar a roupa sem que a mesma seja lavada.

Varal interno

Este programa foi concebido para ser utilizado com roupas que precisam ser secas na horizontal, sem rodar, incluindo suéteres e tecidos delicados.

Para usar o programa, você precisa de um varal de secadora que é colocado dentro do aparelho. Antes de secar, descarte os materiais de embalagem do varal de secadora.

OBSERVAÇÃO

- Alguns modelos não são vendidos com todos os acessórios disponíveis; talvez seja necessário, primeiro comprar o varal de secadora, caso ele não tenha sido fornecido com o seu modelo. Entre em contato com o Centro de Informações ao Cliente da LG Electronics ou visite o site da LG em <http://www.lg.com> para fazer a compra.

- 1 Abra a porta.

- 2 Insira o gancho do varal de secadora no centro do tambor.



- 3 Coloque o varal de secadora na estrutura acima ao filtro de fiapo e pressione até a montagem correta.



- 4 Coloque as peças úmidas em cima do varal. Deixe espaço ao redor das peças para que o ar circule.
 - O varal de secadora não se move, mas o tambor irá girar.

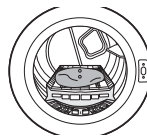

- 5 Feche a porta.
- 6 Ligue e pressione o botão **Secagem Manual** para ajustar o tempo de secagem.
- 7 Mantenha o botão **Início/Pausa**.

OBSERVAÇÃO

- Verifique o filtro de fiapo e remova qualquer fiapo acumulado de peças secas no varal.

Configurações

Trava Para Crianças

Usar esta opção para desativar os controles. Este recurso pode evitar que crianças mudem os ciclos ou o funcionamento do aparelho.

OBSERVAÇÃO

- Quando esta função estiver acionada, todos os botões serão bloqueados, exceto o botão **Liga/Desliga**.
- Quando os controles estão bloqueados, [L e o tempo restante são mostrados alternadamente no visor durante a lavagem enquanto esta função está ativada.
- Desligar a máquina não irá anular a função. A trava para crianças deve ser desativada antes de acessar qualquer outra função.

Bloquear o painel de controle

- 1 Ligar a energia.
- 2 Manter pressionado o botão **Secagem Manual** por 3 segundos para ativar esta função.
 - Um sinal sonoro soará e [L aparecerá no visor.

Desbloquear o painel de controle

- 1 Ligar a energia.
- 2 Manter pressionado o botão **Secagem Manual** por 3 segundos para desativar esta função.

FUNÇÕES SMART

Usando o aplicativo LG ThinQ

O **LG ThinQ** aplicativo permite que você se comunique com o aparelho usando um smartphone.

Recursos do Aplicativo LG ThinQ

Conecte-se ao aparelho através de seu smartphone via Wi-Fi e tenha acesso a recursos do aplicativo.

Início Remoto

Permite controlar o dispositivo remotamente a partir do aplicativo **LG ThinQ**.

Download de ciclo

Pode fazer o download de ciclos novos e especiais que não estão incluídos nos ciclos básicos do aparelho.

É possível fazer o download de uma variedade de ciclos especiais específicos ao dispositivo para os dispositivos registrados corretamente.

Assim que o download do ciclo for completado pelo aparelho, o aparelho manterá o ciclo atual, até que um novo ciclo seja baixado.

OBSERVAÇÃO

- Somente um ciclo baixado, por vez, pode ser armazenado no aparelho.

Ciclo na nuvem

Os ciclos na nuvem incluem ciclos que podem ser iniciados usando o aplicativo **LG ThinQ**. Entretanto, o ciclo na nuvem é excluído do aparelho quando o mesmo é desligado.

Emparelhamento inteligente

Esta função seleciona, automaticamente, o ciclo de secagem que melhor combina com o ciclo de lavagem.

- Esta função não é padrão. Essa função pode ser ligada e desligada apenas através do aplicativo **LG ThinQ**.
- Você não pode utilizar a função **Smart Pairing 3** horas após a finalização do ciclo de lavagem.

Assistente de Limpeza do Cesto (máquina de lavar)

Esta função mostra quantos ciclos restam antes da necessidade de acionar a função **Limpeza do Tambor**.

Monitoramento de energia

Esta função verifica o consumo de energia do ciclos atuais e a média mensal.

Smart Diagnosis

Esta função fornece informações úteis para o diagnóstico e solução de problemas com o aparelho, baseado no padrão de uso.

Configurações

Permite configurar várias opções no aparelho e no aplicativo.

Push Alert

Quando o ciclo estiver concluído ou o dispositivo tiver problemas, você poderá receber notificações push em um smartphone. As notificações são enviadas mesmo se o aplicativo **LG ThinQ** estiver desativado.

OBSERVAÇÃO

- Exclua o aparelho registrado no aplicativo **LG ThinQ** e registre-o novamente se você trocar de roteador sem fio, provedor de serviços de Internet ou senha.
- A aplicação está sujeita a mudanças a fim de melhorar o aparelho, sem aviso prévio aos usuários.
- As funções podem variar de acordo com o modelo.

Antes de usar o aplicativo LG ThinQ

- 1 Verifique a distância entre o aparelho e o roteador sem fio (rede Wi-Fi).
 - Se a distância entre o aparelho e o roteador sem fio for muito longa, a força do sinal será fraca. Isto pode acarretar em demora para

registrar o produto ou a instalação pode falhar.

2 Desligue os **Dados móveis** ou **Dados de Celular** do seu smartphone.

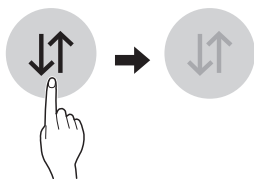

3 Conecte seu smartphone ao roteador sem fio.

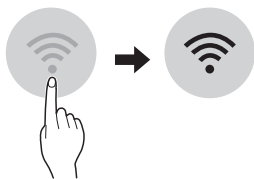

OBSERVAÇÃO

- Para verificar a conexão Wi-Fi, certifique-se que o ícone esteja aceso no painel de controle.
- O aparelho suporta apenas roteadores com frequência de 2,4 GHz. Para verificar a frequência do roteador, contate seu provedor de Internet ou o fabricante do roteador.
- **LG ThinQ** não é responsável por qualquer defeito ou problema de rede, mau funcionamento ou erros causados pela conexão de rede.
- Se o aplicativo apresentar problemas para conectar à rede Wi-Fi, pode ser que esteja muito longe do roteador. Adquira um repetidor Wi-Fi (extensor de faixa) para melhorar a força do sinal do Wi-Fi.
- A conexão do Wi-Fi pode não conectar ou pode ser interrompida devido ao ambiente da rede doméstica.
- A conexão de rede pode não funcionar apropriadamente dependendo do provedor de serviço de internet.
- Um ambiente cheio de sinais wireless pode resultar em uma rede wireless lenta.
- Caso o produto não possa ser registrado devido a problemas com a transmissão de sinal sem fio,

desligue o aparelho e espere cerca de um minuto antes de tentar novamente.

- Se o firewall do seu roteador sem fio está habilitado, desabilite-o ou adicione uma exceção para este.
- O nome da rede sem fio (SSID) deve ser uma combinação de números e do alfabeto inglês (não utilize caracteres especiais).
- A interface do usuário (IU) do smartphone pode variar dependendo do sistema operacional móvel (OS) e do fabricante.
- Se o protocolo de segurança do roteador estiver configurado para **WEP**, a configuração de rede pode falhar. Por favor, modifique o protocolo de segurança, (**WPA2** é recomendável) e registre o produto novamente.

Instalação do aplicativo LG ThinQ

Procure o aplicativo **LG ThinQ** no Google Play Store ou no Apple App Store em seu smartphone. Após, siga as instruções de download e instalação do aplicativo.

Utilizar o aparelho remotamente

Início Remoto

Use um smartphone para controlar seu aparelho remotamente. Também é possível monitorar a execução do ciclo para saber o tempo de funcionamento restante.

Usar esta função

- 1 Insira as roupas no tambor.
- 2 Pressione o botão **Liga/Desliga**.
- 3 Manter o botão **Início Remoto** pressionado por 3 segundos para definir a função de controle remoto.

- 4 Inicie um ciclo do **LG ThinQ** usando o aplicativo em seu smartphone.

OBSERVAÇÃO

- Ao ativar esta função, apenas é possível iniciar um ciclo através do aplicativo **LG ThinQ**. Se o ciclo não for iniciado, a máquina irá esperar por isso, até que seja desligada remotamente pelo aplicativo ou que esta função seja desativada.
- Se a porta foi aberta, você não pode iniciar um ciclo remotamente.

Desabilite esta função manualmente

Enquanto esta função estiver ativa, pressione e segure o botão **Início Remoto** por 3 segundos.

Atraso da lavagem

Ao configurar esta função, ela permite que o aparelho inicie automaticamente e termine após um tempo especificado.

Usar esta função

- 1 Insira as roupas no tambor.
- 2 Pressione o botão **Liga/Desliga**.
- 3 Rode o aplicativo **LG ThinQ** e selecione o produto.
 - Para lavagem, selecione a máquina de lavar.
 - Para secagem, selecione a secadora.
- 4 Selecione um programa de lavagem ou de secagem.
- 5 Toque no **Delay Wash** e configure o intervalo de lavagem.
- 6 Inicie um ciclo do **LG ThinQ** usando o aplicativo em seu smartphone.

OBSERVAÇÃO

- O adiamento de tempo é usado para encerrar o programa, não para iniciar. O tempo de funcionamento real pode variar devido à temperatura da água, roupas e outros fatores.

- Evite usar sabão líquido para esta opção.

Modulo de Regulação Wireless, LAN

Este equipamento não tem direito à proteção contra interferência prejudicial e não pode causar interferência em sistemas devidamente autorizados.

Para maiores informações, consulte o site da ANATEL www.anatel.gov.br

Aviso Informativo sobre Software com Código de Fonte Aberto

Para obter o código correspondente ao software sob as licenças GPL, LGPL, MPL e outras fontes abertas contidas neste produto, por favor visite: <http://opensource.lge.com>.

Todos os termos da licença, bem como notas e observações, estão disponíveis para download com o código fonte.

A LG Electronics também poderá fornecer o código fonte em CD-ROM por um valor que cubra os custos, tais como o custo de comunicação, transporte e manipulação. A solicitação deve ser feita somente pelo e-mail opensource@lge.com por um período de até 3 (três) anos após a última remessa desse produto. Esta oferta é válida para qualquer pessoa de posse dessas informações.

Smart Diagnosis

Use este recurso para ajudá-lo a diagnosticar e resolver problemas com seu aparelho.

OBSERVAÇÃO

- Por motivos não imputáveis à negligência do LGE, o serviço pode não funcionar devido a fatores externos, tais como, mas não limitado a, indisponibilidade Wi-Fi, Wi-fi desligado, política local de loja de aplicativos ou indisponibilidade de aplicativos.

- A funcionalidade pode estar sujeita a alterações sem aviso prévio e pode ter uma forma diferente dependendo da sua localização.

Utilização do LG ThinQ para diagnosticar problemas

Se tiver um problema com o seu aparelho equipado com Wi-Fi, este pode transmitir dados de resolução de problemas para um smartphone utilizando o aplicativo **LG ThinQ**.

- Inicie o aplicativo **LG ThinQ** e selecione a funcionalidade **Smart Diagnosis** no menu. Siga as instruções fornecidas na aplicativo **LG ThinQ**.

Utilização do diagnóstico audível para diagnosticar problemas

Siga as seguintes instruções para usar o método de diagnóstico audível.

- Inicie o aplicativo **LG ThinQ** e selecione a funcionalidade **Smart Diagnosis** no menu. Siga as instruções para diagnóstico audível fornecidas na aplicativo **LG ThinQ**.

- 1** Pressionar o botão **Liga/Desliga** para ligar o aparelho.
 - Não pressione nenhum outro botão.

- 2** Segure o alto-falante do seu telefone na frente do aparelho.
 - Máquina de lavar: Segure o telefone à direita do botão **Início/Pausa**.
 - Secadora: Segure o telefone à esquerda do botão **Liga/Desliga**.

- 3** Mantenha pressionado os botões **Vapor** (máquina de lavar) / **Reduz Amassados** (secadora) por 3 segundos ou até que os tons sonoros iniciem. Segure o alto-falante do seu telefone no aparelho até que a transferência de dados seja concluída.
 - Mantenha o smartphone no local até que a transferência de dados tenha sido finalizada. O tempo restante para a transferência de dados é exibida.

- 4** Após a conclusão da transferência de dados, o diagnóstico será exibido na aplicação.

OBSERVAÇÃO

- Para melhores resultados, não mova o smartphone enquanto os tons estiverem sendo transmitidos.
-

MANUTENÇÃO

⚠ AVISO

- Desconecte a lavadora antes de limpar, evitando o risco de choque elétrico. A não observância deste aviso poderá resultar em lesões graves, incêndio, choque elétrico ou morte.
- Nunca utilizar produtos químicos agressivos, produtos de limpeza abrasivos ou solventes para limpar a lavadora. Eles podem danificar o acabamento.

Máquina de lavar

O que limpar

Sempre remova as peças da lavadora assim que o ciclo estiver concluído. Deixar peças úmidas dentro da lavadora pode causar enrugamento, transferência de cor e odor.

- Após o término do ciclo, limpar a porta e parte interna do vedante da porta para remover qualquer umidade.
- Deixe a porta aberta para secar o interior do tambor.
- Limpe a lavadora com um pano seco para remover qualquer umidade.

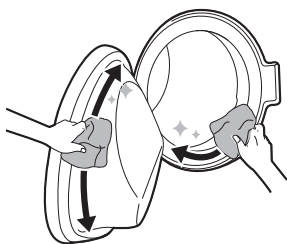

⚠ AVISO

- Quando deixar a porta do aparelho aberta para secar por dentro, cuide das crianças para que não se aproximem.

Limpeza do exterior

O cuidado adequado pode prolongar a vida útil do seu aparelho.

Exterior

- Limpe imediatamente qualquer derramamento.
- Limpe com um pano úmido e, em seguida, novamente com um pano seco, garantindo que não haja umidade nas juntas ou fendas do gabinete.
- Não pressione a superfície ou a tela com objetos pontiagudos.

Porta

- Lave com um pano úmido as partes exterior e interior e, em seguida, seque com um pano macio.

⚠ AVISO

- Não tente separar quaisquer painéis ou desmontar o aparelho. Não use nenhum objeto afiado no painel de controle a fim de operar o aparelho.

Limpeza do Cesto

Essa é uma função especial para ajudar a limpar o interior do aparelho por imersão, lavagem, enxágue e centrifugação.

Execute esta função **uma vez por mês** (ou mais frequentemente, se necessário) para reduzir o acúmulo de sabão, amaciante e outros resíduos.

- Se houver um cheiro ruim ou mofo no aparelho, execute esta função **uma vez por semana durante 3 semanas** além dos intervalos regularmente solicitados.

OBSERVAÇÃO

- A mensagem **EC** será exibida para alertar sobre a recomendação de operação desta função.

- 1 Remova as roupas ou peças da lavadora e feche a porta.
- 2 Abra a gaveta do dispenser e adicione anticalcário, quando for necessário, no compartimento de lavagem principal.
 - As pastilhas podem ser colocadas diretamente no tambor como alternativa ao pó.
- 3 Feche a gaveta do dispenser lentamente.
- 4 Ligue a máquina, e pressione o botão **Limpeza do Tambor**.
- 5 Pressione o botão **Início/Pausa** para iniciar.
- 6 Deixe a porta aberta para secar o interior do aparelho completamente.
 - Quando o interior do aparelho não secar completamente, poderá causar um cheiro ruim ou mofo.

AVISO

- Quando deixar a porta do aparelho aberta para secar por dentro, cuide das crianças para que não se aproximem.

Limpeza do filtro de entrada de água

O filtro de entrada de água recolhe a cal ou sedimento que possam estar na água fornecida ao aparelho. Limpe o filtro de entrada a cada seis

meses ou mais, ou com mais frequência se a água for muito dura ou conter vestígios de calcário.

- Feche as torneiras de abastecimento de água do aparelho se não for utilizar o aparelho durante um período de tempo específico (por ex., férias), especialmente se não houver ralos próximos.
- O mensagem de erro **IE** será exibido no painel de controle quando a água não estiver entrando na gaveta de sabão.

- 1 Desligue a corrente e a torneira da água e desconecte a mangueira de entrada de água.

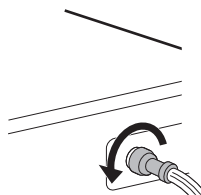

- 2 Remova o filtro de entrada de água com um alicate pequeno e limpe o filtro usando uma escova de dentes com cerdas médias.

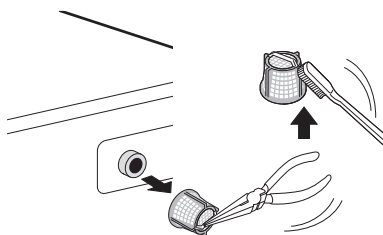

Limpeza periódica do filtro da bomba de drenagem e realização de uma evacuação de emergência da água

O filtro de drenagem coleta fios e pequenos objetos que podem ter sido deixados acidentalmente nas roupas. Certifique-se de que o filtro está limpo a cada seis meses para garantir o bom funcionamento do seu aparelho.

Deixe a água esfriar antes de limpar o filtro da bomba de drenagem. Abra a porta em caso de emergência ou realize uma evacuação de emergência da água.

- 1 Desligar o plugue de drenagem do aparelho.

- 2** Abra a tampa de cobertura e retire o tubo de drenagem.

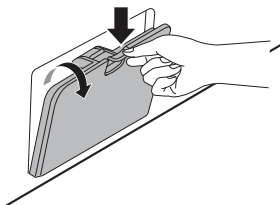

- 3** Remova o plugue de drenagem do tubo de drenagem primeiro **1**, e depois drene a água. Em seguida, retire lentamente o filtro da bomba de drenagem **2** para drenar a água restante e, em seguida, remova quaisquer resíduos ou objetos do filtro.

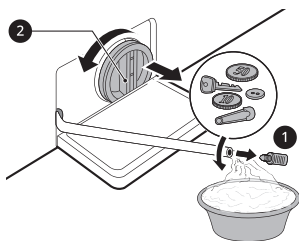

- 4** Após limpar o filtro da bomba de drenagem, reinsira o filtro com cuidado e enrosque a tampa de drenagem no sentido horário com cuidado para evitar a falta de alinhamento das roscas e vazamentos. Reinsira o plugue novamente no tubo de drenagem e coloque o tubo em seu suporte.

- 5** Feche a tampa de cobertura.

⚠️ ADVERTÊNCIA

- Tenha cuidado durante a drenagem pois a água pode estar quente.
- Executar o programa de limpeza do tambor uma vez por mês (ou com mais frequência, se necessário) para remover o acúmulo de sabão e outros resíduos.

Limpeza do dispenser

O sabão e amaciante podem se acumular no dispenser. Sabão líquido pode permanecer dentro dos compartimentos do dispenser, mesmo após a lavagem. Remova a gaveta e os compartimentos e verifique se há acúmulo de produtos de limpeza **uma ou duas vezes por mês**.

- 1** Remova a gaveta do dispenser de sabão puxando-a para fora, até onde for possível.
- Em seguida, puxe cuidadosamente a gaveta para fora enquanto pressiona com força o botão de desengate.

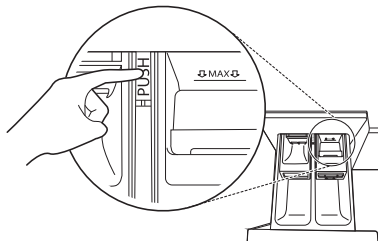

- 2** Remova o acúmulo de sabão e amaciante.
- Lave a gaveta e componentes com água morna para remover o acúmulo de sabão e amaciante. Use apenas água para esta função. Seque a gaveta e componentes com um pano macio ou uma toalha.
- 3** Para limpar a abertura da gaveta, utilize um pano ou uma escova pequena não metálica para limpar o entalhe.
- Remova todos os resíduos das partes superiores e inferiores do entalhe.

- 4** Limpe qualquer umidade do entalhe com um pano macio ou uma toalha.
- 5** Remonte os componentes da gaveta nos compartimentos adequados e insira a gaveta.

Secadora

⚠ AVISO

- Retire o plugue de energia quando limpar o aparelho. A não remoção do plugue pode causar choque elétrico.

Limpendo o filtro de fiapos

⚠ ADVERTÊNCIA

- Limpe o filtro de fiapo da maneira adequada, seguindo as instruções a seguir. Caso contrário, os fiapos acumulados no conversor de calor podem não ser limpos adequadamente.

OBSERVAÇÃO

- Retire todas as roupas do aparelho antes de puxar o filtro de fiapo para fora.
- Após limpar o filtro de fiapo, insira ele no local. Se o filtro de fiapo não estiver no aparelho, você não pode operar o aparelho.

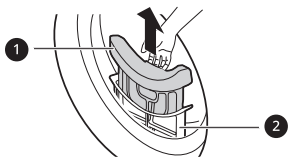

1 Filtro interno

- Sempre limpe o filtro interno antes e depois do uso.

2 Filtro externo

- Limpe o filtro externo após 10 ciclos de secagem ou caso haja fiapo acumulado no filtro externo.
- Um sinal sonoro irá soar e o indicador irá piscar quando houver acúmulo de fiapos.

Limpar o filtro interno

- 1 Puxe o filtro interno do filtro externo e depois abra o filtro interno.

- Abra o filtro, desdobrando ele na direção da seta.



- 2 Limpe primeiro um grande aglomerado de fiapos e, em seguida, limpe os fiapos residuais usando um aspirador de pó ou lavando com água corrente.

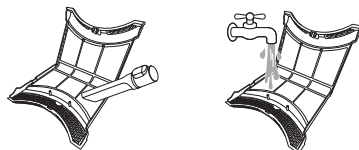

- Seque o filtro completamente se o filtro estiver úmido. Caso contrário, pode causar cheiro no aparelho.

- 3 Após secar completamente o filtro interno, feche o filtro empurrando ele para baixo pela parte central.

- Se certifique que o lado esquerdo e direito do filtro interno estejam fechados corretamente.

- 4 Insira o filtro interno no filtro externo.

Limpar o filtro externo

- 1 Retirar a poeira ou fiapo em volta da entrada do filtro.

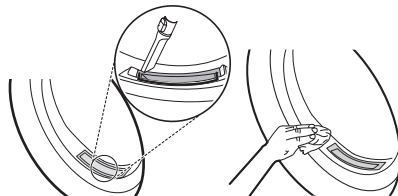

⚠ ADVERTÊNCIA

- Quando o fiapo cai na entrada do filtro, pode causar degradação do desempenho da secagem e aumentar o tempo de secagem.

- 2 Puxe o filtro externo para fora.
- 3 Retire o filtro interno.
- 4 Abra o filtro externo desdobrando na direção da seta segurando a borda superior do filtro externo.
- 5 Limpe os fiapos residuais com aspirador de pó ou lave em água corrente.

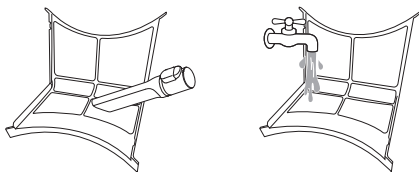

- Seque o filtro completamente se o filtro estiver úmido. Caso contrário, pode causar cheiro no aparelho.

- 6 Feche e reinsira ambos os filtros de fiapo.

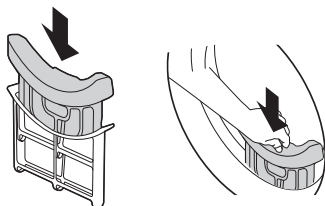

⚠️ ADVERTÊNCIA

- Não coloque ou retire roupas quando o filtro de fiapo não estiver no lugar. As roupas podem cair na entrada do filtro e causar mau funcionamento do aparelho.

Limpando o sensor de umidade

Este dispositivo percebe o nível de umidade das roupas durante a operação, o que significa que deve ser limpo regularmente para remover qualquer acúmulo de resíduo na superfície do sensor.

Limpe os sensores dentro do tambor.

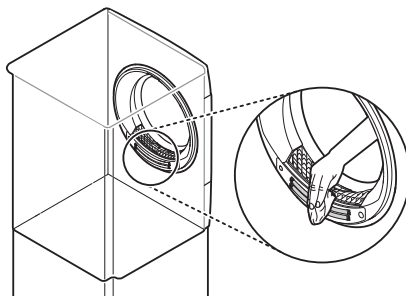

⚠️ ADVERTÊNCIA

- Não limpe o sensor de umidade com material abrasivo. Sempre limpe o sensor com uma esponja áspera seca.

Usando a função limpar o tambor

Conforme o tempo e o uso, o aparelho pode apresentar odores desagradáveis que deixam as roupas com cheiro, mesmo depois de secas. Usar esta função de limpeza, periodicamente, ajuda a reduzir os odores desagradáveis do aparelho.

⚠️ ADVERTÊNCIA

- Retire todas as roupas do aparelho.

- 1 Ligar o aparelho.
- 2 Pressione o botão **Limpeza do Cesto**.
- 3 Mantenha o botão **Início/Pausa**.
 - Esta função opera por quase 3 horas.
- 4 Abra a porta da secadora, para que o aparelho circule uma quantidade suficiente de ar novo para eliminar os odores remanescentes.

⚠ AVISO

- Por motivos de segurança, não permita que crianças ou animais domésticos entrem no aparelho. Isso pode causar danos ou ferimentos.

Usando o recurso de limpeza do condensador

O aparelho lava os fiapos que se acumulam na superfície do condensador, utilizando, automaticamente, a água condensada da roupa durante o funcionamento. Porém, você pode limpar o condensador de forma manual se quiser limpá-lo com mais frequência.

⚠ ADVERTÊNCIA

- Retire todas as roupas do aparelho.

- 1 Abra a porta da secadora e retire tanto o filtro interno quanto o filtro externo.

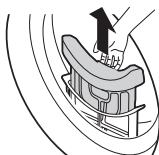

- 2 Coloque 1 litro de água limpa, devagar, na entrada.
 - Não coloque muito rápido a água, senão irá derramar.
 - Caso sejam colocados mais de 1,5 litros de água no compartimento, isso irá causar um vazamento de água.

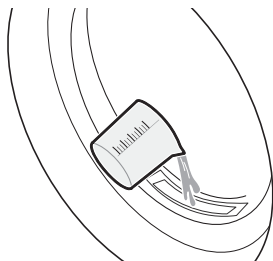

- 3 Recoloque tanto o filtro interno quanto o filtro externo e feche a porta da secadora.

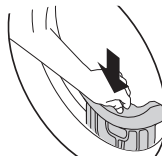

- 4 Ligar o aparelho.
- 5 Pressione o botão **Limpeza do Condensador**.
- 6 Pressione o botão **Início/Pausa** para iniciar a limpeza do condensador.
 - A limpeza do condensador demora 1 hora.
- 7 Abra a porta da secadora para possibilitar circulação de ar suficiente, no aparelho, para uma secagem mais completa do cesto após o término da limpeza.

⚠ AVISO

- Por motivos de segurança, não permita que crianças ou animais domésticos entrem no aparelho. Isso pode causar danos ou ferimentos.

Descongelando o aparelho**Executando o modo de descongelamento**

- 1 Ligue o aparelho. Pressione e segure o botão **Limpeza do Cesto** e **Reduz Amassados** ao mesmo tempo por 3 segundos.

OBSERVAÇÃO

- Apenas os botões **Liga/Desliga** e **Início/Pausa** funcionam quando o modo de descongelamento está ativado.
- Ele não permite que você altere, de forma manual, o tempo de descongelamento.
- Para desativar o modo de descongelamento, desligue o aparelho.

- 2 Pressione o botão **Início/Pausa** para iniciar o modo de descongelamento.
 - O tempo real de descongelamento varia dependendo do ambiente de instalação, como o local de instalação e a temperatura ambiente do aparelho.
 - Nada aparece no visor quando o descongelamento for concluído.
- 3 Seque as roupas normalmente.

Descongelando o aparelho de forma manual

- 1 Abra a porta da secadora e retire tanto o filtro interno quanto o filtro externo.
- 2 Coloque 1 litro de água quente à 60 °C no compartimento do filtro e depois recoloque ambos os filtros de fiapo.

⚠ ADVERTÊNCIA

- Caso sejam colocados mais de 1,5 litros de água no compartimento, isso irá causar um vazamento de água.
- Colocar água quente acima de 60 °C irá causar mal funcionamento do aparelho ou até mesmo queimá-lo.

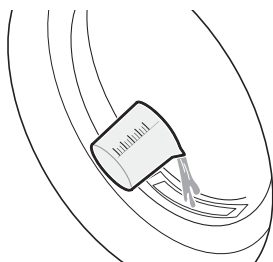

- 3 Ligue o aparelho e coloque o programa **Algodão** para funcionar por 30 segundos. Depois espere por cerca de 30 minutos.
- 4 Ligue o programa **Algodão** novamente. Verifique se a mensagem irá aparecer em até 10 minutos após iniciado o funcionamento do aparelho.
 - Quando aparecer a mensagem vá para a etapa 2 e repita o procedimento.

RESOLUÇÃO DE PROBLEMAS

O funcionamento do seu aparelho pode causar erros e avarias. As tabelas a seguir contêm possíveis causas e instruções para resolver mensagens de erro ou mau funcionamento. Recomenda-se ler atentamente as tabelas para poupar o seu tempo e o dinheiro que gastaria para ligar para o serviço de atendimento ao consumidor da LG Electronics.

Máquina de lavar

Mensagens de erro

Sintomas	Possível causa e solução
IE ERRO DE ENTRADA	<p>O abastecimento de água não é adequado nesse local. A água não entra no aparelho ou entra lentamente.</p> <ul style="list-style-type: none"> • Verifique outra torneira na casa.
	<p>A torneira de abastecimento de água não está completamente aberta. A água não entra no aparelho ou entra lentamente.</p> <ul style="list-style-type: none"> • Abrir a torneira totalmente.
	<p>A(s) mangueira(s) de abastecimento de água está(ão) dobrada(s).</p> <ul style="list-style-type: none"> • Endireitar a mangueira ou reinstalar a mangueira de entrada de água
	<p>O filtro da(s) mangueira(s) de abastecimento está obstruído.</p> <ul style="list-style-type: none"> • Verifique e limpe o filtro da válvula de entrada depois de fechar as torneiras e remover as conexões da mangueira na lavadora.
UE ERRO DE DESEQUILÍBRIO	<p>O aparelho possui um sistema que detecta e corrige o desequilíbrio do aparelho.</p> <ul style="list-style-type: none"> • As roupas podem estar muito molhadas no final do ciclo. Por isso, reorganize a carga para permitir uma rotação adequada. Feche a porta e pressione o botão Início/Pausa. O aparelho pode demorar alguns instantes até começar a girar. A porta deve ser trancada antes da centrifugação começar.
	<p>A carga é muito pequena. Este sistema pode parar de girar ou até mesmo interromper o ciclo de centrifugação se artigos individuais pesados (por exemplo, tapete de banho, roupão de banho, etc.) estiverem inseridos na máquina.</p> <ul style="list-style-type: none"> • Adicione 1 ou 2 itens semelhantes ou artigos menores de roupa para ajudar a equilibrar a carga. Feche a porta e pressione o botão Início/Pausa. O aparelho pode demorar alguns instantes até começar a girar. A porta deve ser trancada antes da centrifugação começar.

Sintomas	Possível causa e solução
DE ERRO NA SAÍDA DE ÁGUA	A mangueira de drenagem está dobrada ou entupida. A água no aparelho não está sendo drenada ou a drenagem está lenta. <ul style="list-style-type: none"> • Limpe e endireite a mangueira de drenagem.
	O filtro de drenagem está obstruído. <ul style="list-style-type: none"> • Verificar e limpar o filtro de drenagem.
dE 1 / dE2 ERRO NA PORTA	A porta está aberta. <ul style="list-style-type: none"> • Feche a porta e certifique-se de que não há nada preso sob a porta, impedindo que ela se feche completamente.
	Sensor da porta com defeito. <ul style="list-style-type: none"> • Feche a porta. Ligue para o serviço de atendimento ao consumidor da LG. O número de telefone do seu serviço de atendimento ao consumidor da LG pode ser encontrado no certificado de garantia.
EÉ Erro de controle.	Este é um erro de controle. <ul style="list-style-type: none"> • Desconecte o plugue de energia e entre em contato com a assistência técnica.
LE ERRO DE MOTOR TRAVADO	Sobrecarga no motor. <ul style="list-style-type: none"> • Aguardar 30 minutos até o motor resfriar e, em seguida, reiniciar o ciclo.
FE ERRO DE TRANSBORDAMENTO	É possível transbordamento de água devido a uma válvula de água defeituosa. <ul style="list-style-type: none"> • Feche a torneira. Desconecte o plugue de energia. Ligue para a assistência técnica.
PE ERRO DO SENSOR DE PRESSÃO	Falha no sensor do nível de água. <ul style="list-style-type: none"> • Feche a torneira. Desconecte o plugue de energia. Ligue para a assistência técnica.
LS ERRO NO SENSOR DE VIBRAÇÃO	O sensor de vibração está com defeito. <ul style="list-style-type: none"> • Entre em contato com a assistência técnica.
FF FALHA POR CONGELAMENTO	As mangueiras de alimentação/drenagem ou a bomba de drenagem estão congelados? <ul style="list-style-type: none"> • Fornecer água morna ao tambor para descongelar a mangueira e a bomba de drenagem. Cobrir a mangueira de fornecimento com uma toalha molhada e quente.
RE VAZAMENTO DE ÁGUA	Vazamentos de água. <ul style="list-style-type: none"> • Entre em contato com a assistência técnica.
PF FALHA DE ENERGIA	Pode ocorrer uma falha de energia ou serviço inadequado de energia durante a operação. <ul style="list-style-type: none"> • Pressione o botão Início/Pausa para reiniciar o ciclo.

Sintomas	Possível causa e solução
P5 ERRO DE VOLTAGEM	<p>Tensão de alimentação não está correta.</p> <ul style="list-style-type: none"> Ligue para o serviço de atendimento ao consumidor da LG. O número de telefone do seu serviço de atendimento ao consumidor pode ser encontrado no certificado de garantia.

Ruídos que você pode ouvir

Sintomas	Possível causa e solução
Barulhos e ruídos	<p>Objetos estranhos, tais como moedas ou alfinetes de segurança, podem estar no tambor.</p> <ul style="list-style-type: none"> Desligue o aparelho, verifique se há objetos estranhos no tambor. Se o ruído continuar depois que a máquina for reiniciada, ligue para a assistência técnica.
Som de batidas	<p>Cargas de roupas pesadas podem produzir um som de batidas. Isso geralmente é normal.</p> <ul style="list-style-type: none"> Se o ruído continuar, o aparelho provavelmente está desbalanceado. Desligue-o e redistribua a carga de roupas.
	<p>A carga de roupas pode estar desequilibrada.</p> <ul style="list-style-type: none"> Pause o programa e redistribua a carga de roupas após a porta desbloquear.
Ruído de vibração	<p>Materiais de embalagem não foram removidos.</p> <ul style="list-style-type: none"> Remover os materiais da embalagem.
	<p>A carga de roupas pode estar distribuída de forma desigual no tambor.</p> <ul style="list-style-type: none"> Pause o programa e redistribua a carga de roupas após a porta desbloquear.
	<p>Nem todos os pés niveladores estão posicionados firme e uniformemente no chão.</p> <ul style="list-style-type: none"> Consultar as instruções Nivelar o aparelho para ajustar o nivelamento.
	<p>Chão não suficientemente rígido.</p> <ul style="list-style-type: none"> Verificar se o chão é rígido, e não flexível. Consultar Requisitos para o local de instalação para escolher um local adequado.

Funcionamento

Sintomas	Possível causa e solução
Há vazamento de água.	Os tubos de encanamento da casa estão obstruídos. <ul style="list-style-type: none">• Desentupa os tubos de drenagem. Contate um encanador, se necessário.
	Vazamento causado por instalação inadequada da mangueira de drenagem ou mangueira de drenagem obstruída. <ul style="list-style-type: none">• Limpe e endireite a mangueira de drenagem. Verifique e limpe o filtro de drenagem regularmente.
	A tampa do filtro da bomba de drenagem não está ajustada corretamente. <ul style="list-style-type: none">• Volte a ajustar o filtro da bomba de drenagem.

Sintomas	Possível causa e solução
O aparelho não funciona.	O painel de controle foi desligado devido à inatividade. <ul style="list-style-type: none"> Isto é normal. Pressionar o botão Liga/Desliga para ligar o aparelho.
	O aparelho está desconectado. <ul style="list-style-type: none"> Verifique se o cabo está conectado firmemente a uma tomada em funcionamento.
	O abastecimento de água está desligado. <ul style="list-style-type: none"> Gire a torneira de abastecimento de água completamente.
	Os controles não estão definidos corretamente. <ul style="list-style-type: none"> Verifique se o programa está definido corretamente. Feche a porta e pressione o botão Início/Pausa.
	A porta está aberta. <ul style="list-style-type: none"> Feche a porta e certifique-se de que não há nada preso sob a porta, impedindo que ela se feche completamente.
	O disjuntor/fusível está desarmado/queimado. <ul style="list-style-type: none"> Verifique os disjuntores/fusíveis da casa. Substitua os fusíveis ou reinicie o disjuntor. O aparelho deve estar em um circuito derivado dedicado. A máquina retomará o programa onde parou quando a energia for restaurada.
	O controle precisa ser redefinido. <ul style="list-style-type: none"> Pressione o botão Liga/Desliga, em seguida, selecione novamente o programa desejado e pressione o botão Início/Pausa.
	Início/Pausa não foi pressionado depois que um programa foi definido. <ul style="list-style-type: none"> Pressione o botão Liga/Desliga, em seguida, selecione novamente o programa desejado e pressione o botão Início/Pausa. O aparelho é desligado se o botão Início/Pausa não for pressionado dentro de um determinado tempo.
	Pressão de água extremamente baixa. <ul style="list-style-type: none"> Verifique outra torneira na casa para garantir que a pressão da água da casa seja adequada.
O aparelho está aquecendo a água ou fazendo vapor. <ul style="list-style-type: none"> O tambor pode parar de funcionar temporariamente durante certos ciclos, enquanto a água é aquecida com segurança a uma temperatura definida. 	
Os botões poderão não funcionar corretamente.	A opção Trava Para Crianças está ativada. <ul style="list-style-type: none"> Desative a opção Trava Para Crianças se necessário.
A porta não abre.	Assim que o aparelho ligar, a porta não pode ser aberta por questões de segurança. <ul style="list-style-type: none"> Isto é normal. Pode abrir a porta com segurança depois que  desligar.

Sintomas	Possível causa e solução
O aparelho não está enchendo corretamente.	Filtro de entrada entupido. <ul style="list-style-type: none"> • Certifique-se de que os filtros de entrada nas válvulas de enchimento não estejam entupidos.
	As mangueiras de entrada podem estar dobradas. <ul style="list-style-type: none"> • Verifique se as mangueiras de entrada não estão dobradas ou entupidas.
	Abastecimento de água insuficiente. <ul style="list-style-type: none"> • Certifique-se de que as torneiras de água quente e fria estejam abertas completamente.
	Mangueiras de abastecimento quente e fria invertidas. <ul style="list-style-type: none"> • Verificar as conexões da mangueira de abastecimento.
O aparelho não drena a água.	Mangueira de drenagem torcida. <ul style="list-style-type: none"> • Certifique-se de que a mangueira de drenagem não esteja dobrada.
	Dreno localizado a mais de 1,2 m acima do piso. <ul style="list-style-type: none"> • Certifique-se de que a mangueira de drenagem não esteja a mais de 1,2 m acima da parte inferior do aparelho.
O sabão não está sendo totalmente dispensado ou não está sendo dispensado.	Excesso de sabão. <ul style="list-style-type: none"> • Siga as diretrizes fornecidas pelo fabricante do sabão.
	O filtro da bomba de drenagem pode estar bloqueado. <ul style="list-style-type: none"> • Limpe o filtro de drenagem.
Tempo de ciclo maior que o normal.	Carga muito pequena. <ul style="list-style-type: none"> • Adicione mais itens para permitir que o aparelho equilibre as cargas.
	Artigos pesados misturados com itens mais leves. <ul style="list-style-type: none"> • Sempre tente lavar artigos com peso semelhante para permitir que o aparelho distribua uniformemente o peso da carga para centrifugar.
	Carga desequilibrada. <ul style="list-style-type: none"> • Redistribua manualmente a carga se os artigos ficarem emaranhados.
O final do ciclo está atrasado.	O desequilíbrio é detectado ou o programa de remoção de espuma é ativado. <ul style="list-style-type: none"> • Isso é normal. O tempo restante mostrado no visor é apenas uma estimativa. O tempo real pode variar.

Desempenho

Sintomas	Possível causa e solução
Remoção de manchas insuficiente	<p>Manchas prévias.</p> <ul style="list-style-type: none"> Peças de roupas que foram previamente lavadas podem ter manchas que não saíram. Essas manchas podem ser difíceis de remover e podem exigir a lavagem à mão ou o pré-tratamento para ajudar na remoção.
Manchas	<p>Alvejante ou amaciante despejado cedo demais.</p> <ul style="list-style-type: none"> O compartimento do dispenser está cheio demais. Isso faz com que o alvejante ou o amaciante seja dispensado rapidamente. Sempre meça a quantidade de alvejante ou amaciante para evitar o enchimento excessivo. Feche o dispenser de sabão lentamente.
	<p>Alvejante ou amaciante foi adicionado diretamente às roupas no tambor.</p> <ul style="list-style-type: none"> Sempre usar o dispensador de sabão para garantir que o alvejante ou amaciante seja devidamente dispensado no momento certo do programa.
	<p>Roupas não separadas devidamente.</p> <ul style="list-style-type: none"> Sempre lavar cores escuras separadamente das cores claras e brancas para evitar a descoloração. Nunca lavar itens muito sujos com itens levemente sujos.
Roupas amassadas	<p>A máquina não está sendo descarregada prontamente.</p> <ul style="list-style-type: none"> Sempre remover itens da máquina assim que o programa estiver completo.
	<p>A máquina está sobrecarregada.</p> <ul style="list-style-type: none"> O aparelho pode ser totalmente carregado, mas o tambor não deve ser sobrecarregado com itens. A porta do aparelho deve poder ser fechada facilmente.
	<p>Mangueiras de abastecimento de água quente e fria invertidas.</p> <ul style="list-style-type: none"> Enxágüe com água quente pode amassar as roupas. Verifique as conexões da mangueira de abastecimento.
	<p>A velocidade de centrifugação pode estar muito alta.</p> <ul style="list-style-type: none"> Defina a velocidade de centrifugação para se adequar ao tipo de roupa.

Odor

Sintomas	Possível causa e solução
Odor de mofo ou leve odor no aparelho.	O interior do tambor não foi limpo corretamente. <ul style="list-style-type: none">• Ative a função Limpeza do Tambor regularmente.
	A mangueira de drenagem não foi corretamente instalada, causando sinfonagem (água fluindo para dentro da máquina de lavar). <ul style="list-style-type: none">• Ao instalar a mangueira de drenagem, certifique-se que esta não fique bloqueada ou dobrada.
	Se o dispensador de sabão não for limpo regularmente, podem ocorrer odores de mofo ou substâncias estranhas. <ul style="list-style-type: none">• Remova e limpe o dispensador de sabão, especialmente a parte superior e inferior da abertura do dispenser.

Secadora

Mensagens de erro

Sintomas	Possível causa e solução
dE1 / dE2 ERRO NA PORTA	<p>A porta foi aberta enquanto o aparelho estava em funcionamento ou o aparelho estava funcionando sem que a porta estivesse devidamente fechada.</p> <ul style="list-style-type: none"> • Feche completamente a porta. • Se dE1 / dE2 não é liberada, entre em contato com a assistência técnica.
dE4 ERRO NA PORTA	<p>A detecção do interruptor da porta não está funcionando de forma correta.</p> <ul style="list-style-type: none"> • Desconecte o plugue de energia e entre em contato com a assistência técnica.
EE1 / EE2 / EE3 / EE4 ERRO DE TEMPERATURA	<p>O sensor de temperatura não está funcionando de forma correta.</p> <ul style="list-style-type: none"> • Desconecte o plugue de energia e entre em contato com a assistência técnica.
F1 ERRO DE TEMPERATURA	<p>A temperatura dentro do tambor aumentou de repente.</p> <ul style="list-style-type: none"> • Desconecte o plugue de energia e entre em contato com a assistência técnica.
LE1 ERRO DE MOTOR TRAVADO	<p>O motor parou de repente.</p> <ul style="list-style-type: none"> • Verifique se a quantidade de roupas excedeu a capacidade máxima da carga. • Desconecte o plugue de energia e entre em contato com a assistência técnica.
LE2 / RE ERRO DO COMPRESSOR	<p>O compressor parou de repente.</p> <ul style="list-style-type: none"> • Desconecte o plugue de energia e entre em contato com a assistência técnica.
LE3 ERRO DE BLOQUEIO DO MOTOR DO VENTILADOR	<p>O ventilador parou de repente.</p> <ul style="list-style-type: none"> • Desconecte o plugue de energia e entre em contato com a assistência técnica.
QE ERRO DA BOMBA DE DRENAGEM	<p>O motor da bomba de drenagem não está funcionando de forma correta.</p> <ul style="list-style-type: none"> • Desconecte o plugue de energia e entre em contato com a assistência técnica.
	<p>A temperatura ambiente para instalação está abaixo de zero.</p> <ul style="list-style-type: none"> • A temperatura ambiente recomendada para instalação é de 5 - 35 °C.
IF NENHUM ERRO NO FILTRO DE FIAPO	<p>O filtro de fiapo não está no aparelho.</p> <ul style="list-style-type: none"> • Colocar o filtro de fiapo.

Sintomas	Possível causa e solução
P5 ERRO DE VOLTAGEM	Tensão de alimentação não está correta. <ul style="list-style-type: none"> Ligue para o serviço de atendimento ao consumidor da LG. O número de telefone do seu serviço de atendimento ao consumidor pode ser encontrado no certificado de garantia.
 <-> End	Indica que a secadora está pausada ou o tambor do secadora gira periodicamente. <ul style="list-style-type: none"> Desligue o aparelho e retire toda a roupa do aparelho.

Funcionamento

Sintomas	Possível causa e solução
O aparelho não liga.	O cabo de alimentação não está ligado corretamente. <ul style="list-style-type: none"> Se certifique que o cabo de alimentação está ligado de forma correta a uma tomada aterrada que corresponda à placa de identificação do aparelho.
	O fusível da casa queimou, o disjuntor se desarmou ou ocorreu falta de energia. <ul style="list-style-type: none"> Reinicie o disjuntor ou substitua o fusível. Não aumente a capacidade do fusível. Se o problema for uma sobrecarga do circuito, contate um electricista qualificado para realizar o conserto.
O aparelho não esquenta.	O fusível da casa queimou, o disjuntor se desarmou ou ocorreu falta de energia. <ul style="list-style-type: none"> Reinicie o disjuntor ou substitua o fusível. Não aumente a capacidade do fusível. Se o problema for uma sobrecarga do circuito, contate um electricista qualificado para realizar o conserto.
Vazamentos de água.	A mangueira de drenagem opcional não está conectada corretamente. <ul style="list-style-type: none"> Conecte a mangueira de drenagem opcional de forma correta.
	A porta é fechada enquanto roupas ou substâncias estranhas ficam presas na porta. <ul style="list-style-type: none"> Verifique se roupas ou substâncias estranhas ficam presas na porta antes de usar o aparelho. Se houver vazamentos de água de forma contínua, entre em contato com o Centro de Informações ao Cliente da LG Electronics.
O aparelho funciona e pausa sozinho após o fim do ciclo de secagem.	É assim que funciona a opção anti-vincos. <ul style="list-style-type: none"> Se certifique de que a opção anti-vincos foi definida. A opção visa evitar os vincos que se formam quando as roupas não são retiradas rapidamente após o ciclo de secagem. Quando a opção é definida, o aparelho funciona por 10 segundos e pausa por 5 minutos. A opção funciona por até 2 horas.

Desempenho

Sintomas	Possível causa e solução
<p>As roupas demoram demais para secar.</p>	<p>A carga não foi separada de maneira correta.</p> <ul style="list-style-type: none"> • Separe as peças pesadas de peças leves. Peças maiores e mais pesadas demoram mais para secar. Peças leves em uma carga com peças pesadas podem enganar o sensor porque as peças leves secam mais rápido.
	<p>Carga pesada com tecido pesado.</p> <ul style="list-style-type: none"> • Tecidos pesados demoram mais para secar porque tendem a reter mais umidade. Para ajudar a reduzir e manter tempos de secagem mais consistentes para tecidos grandes e pesados, separe essas peças em cargas menores de um tamanho consistente.
	<p>Os controles do aparelho não estão configurados corretamente.</p> <ul style="list-style-type: none"> • Use as configurações de controle apropriadas para o tipo de carga que você está secando. Algumas cargas podem exigir um ajuste da configuração do nível de secagem para uma secagem adequada.
	<p>O filtro de fiapo precisa ser limpo.</p> <ul style="list-style-type: none"> • Remova os fiapos do filtro de fiapo após cada ciclo. Com o fiapo removido, segure o filtro de fiapo contra uma luz para ver se está sujo ou entupido. Com algumas cargas que produzem grandes quantidades de fiapos, como toalhas de banho novas, pode ser necessário pausar o ciclo e limpar o filtro durante o ciclo.
	<p>O fusível da casa queimou, o disjuntor se desarmou ou ocorreu falta de energia.</p> <ul style="list-style-type: none"> • Reinicie o disjuntor ou substitua o fusível. Não aumente a capacidade do fusível. Se o problema for uma sobrecarga do circuito, contate um electricista qualificado para realizar o conserto.
	<p>A máquina está sobrecarregada.</p> <ul style="list-style-type: none"> • Divida as cargas extragrandes em cargas menores para um melhor desempenho e eficiência na secagem.
<p>O tempo de secagem não é consistente.</p>	<p>A configuração de calor, tamanho de carga ou umidade da roupa não é consistente.</p> <ul style="list-style-type: none"> • O tempo de secagem de uma carga varia de acordo com o tipo de calor utilizado (elétrico), o tamanho da carga, o tipo de tecido, a umidade das roupas e o filtro de fiapos. Mesmo uma carga desequilibrada no aparelho pode causar uma centrifugação ruim, resultando em roupas mais molhadas que demoram mais para secar.

Sintomas	Possível causa e solução
<p>Manchas gordurosas ou sujas não são removidas das roupas.</p>	<p>O amaciante de roupas é usado de forma incorreta.</p> <ul style="list-style-type: none"> • Ao lavar a roupa que vai secar no aparelho, use a quantidade correta de amaciante conforme recomendado pelo fabricante do amaciante.
	<p>Roupas limpas e sujas são secas juntas.</p> <ul style="list-style-type: none"> • Use o aparelho para secar apenas peças limpas. Sujeira das roupas sujas podem ser transferidas para as roupas limpas na mesma carga ou cargas posteriores.
	<p>As roupas não foram devidamente limpas ou enxaguadas antes de serem colocadas no aparelho.</p> <ul style="list-style-type: none"> • As manchas nas roupas secas podem ser manchas que não foram removidas durante o processo de lavagem. Se certifique de que as roupas estão sendo devidamente limpas ou enxaguadas de acordo com as instruções da sua máquina de lavar e detergente. Algumas sujeiras difíceis podem exigir um pré-tratamento antes da lavagem.
<p>As roupas estão amassadas.</p>	<p>As roupas secaram por muito tempo (secou demais).</p> <ul style="list-style-type: none"> • Secar demais uma carga de roupas pode amassar as roupas. Tente usar um tempo de secagem menor.
	<p>As roupas foram deixadas no aparelho por muito tempo após o fim do ciclo.</p> <ul style="list-style-type: none"> • Use a opção Reduz Amassados.
<p>As roupas estão encolhendo.</p>	<p>As instruções de cuidado com a roupa não estão sendo seguidas.</p> <ul style="list-style-type: none"> • Para evitar que suas roupas encolham, sempre consulte e siga as instruções de cuidados com o tecido. Alguns tecidos irão encolher naturalmente ao serem lavados. Outros tecidos podem ser lavados, mas irão encolher ao serem secos no aparelho. Use uma configuração de calor baixo ou sem calor.
<p>Ficam fiapos nas roupas.</p>	<p>O filtro de fiapo não foi limpo de forma correta.</p> <ul style="list-style-type: none"> • Remova os fiapos do filtro de fiapos após cada ciclo. Com o fiapo removido, segure o filtro de fiapo contra uma luz para ver se está sujo ou entupido. Se parecer sujo, siga as instruções de limpeza. Com algumas cargas que produzem grandes quantidades de fiapos, pode ser necessário limpar o filtro de fiapos durante o ciclo.
	<p>As roupas não foram separadas de forma correta.</p> <ul style="list-style-type: none"> • Alguns tecidos são produtores de fiapos (ou seja, uma toalha de algodão branca felpuda) e devem ser secos separadamente das roupas que são armadilhas de fiapos (ou seja, um par de calças de linho pretas).
	<p>A máquina está sobrecarregada.</p> <ul style="list-style-type: none"> • Divida cargas extragrandes em cargas menores para secar.
	<p>Tecido, papel, etc., foram deixados nos bolsos.</p> <ul style="list-style-type: none"> • Verifique os bolsos cuidadosamente antes de secar as roupas.

Sintomas	Possível causa e solução
Excesso de eletricidade estática nas roupas após a secagem.	As roupas secaram por muito tempo (secagem demais). <ul style="list-style-type: none">• Secar demais uma carga de roupas pode causar o acúmulo de eletricidade estática. Ajuste as configurações e use um tempo de secagem mais curto.
	Secando sintéticos, tecidos resistente ou misturas sintéticas. <ul style="list-style-type: none">• Esses tecidos são naturalmente mais propensos ao acúmulo de estática. Tente usar amaciante ou use configurações de tempo de secagem mais curtos.
As roupas podem ter locais úmidos depois do programa de secagem.	Carga muito grande ou carga muito pequena. Peça única grande, como cobertor ou edredom. <ul style="list-style-type: none">• Se as peças estiverem muito apertadas ou muito soltas, o sensor pode ter problemas para ler o nível de secagem da carga. Use um programa de secagem para cargas muito pequenas.• Peças grandes e volumosas, como cobertores ou edredons, às vezes podem se enrolar em uma bola de tecido apertada. As camadas externas irão secar e os sensores irão registrar isso, enquanto o centro interno irá permanecer úmido. Ao secar uma única peça volumosa, pausar o ciclo uma ou duas vezes pode ajudar e reorganizar a peça para expor as áreas úmidas.• Para secar algumas peças úmidas restantes de uma carga muito grande ou alguns pontos úmidos em uma peça grande após a conclusão do programa e secagem, esvazie o filtro de fiapos e defina um programa de secagem para terminar a secagem da(s) peça(s).

Comum

Wi-Fi

Sintomas	Possível causa e solução
Seu aparelho e smartphone não estão conectados à rede Wi-Fi.	<p>A senha, para o acesso ao Wi-Fi que você está tentando se conectar, está incorreta.</p> <ul style="list-style-type: none"> Encontre a rede Wi-Fi conectada ao seu smartphone e a remova, em seguida, registre o seu aparelho na LG ThinQ.
	<p>Os dados móveis de seu smartphone estão ativados.</p> <ul style="list-style-type: none"> Desligue os Dados móveis de seu smartphone e registre o aparelho usando a rede Wi-Fi.
	<p>O nome da rede sem fio (SSID) está configurada incorretamente.</p> <ul style="list-style-type: none"> O nome da rede sem fio (SSID) deve ser uma combinação de números e letras em inglês (Não usar caracteres especiais).
	<p>A frequência do roteador não é de 2,4 GHz</p> <ul style="list-style-type: none"> Apenas roteadores com frequência de 2,4 GHz são suportados. Configure o roteador sem fio para 2,4 GHz e conecte o aparelho ao roteador sem fio. Para certificar-se da frequência do roteador, verifique com seu provedor de Internet ou o fabricante do roteador.
	<p>A distância entre o aparelho e o roteador está muito distante.</p> <ul style="list-style-type: none"> Se a distância entre o aparelho e o roteador for longe demais, o sinal pode estar fraco e a conexão pode não estar configurada corretamente. Mova o local do roteador para mais perto do aparelho.

Circular

Máquina de lavar

Certificado de Garantia

A LG Electronics do Brasil Ltda, e a sua rede de Serviços Autorizados, garante ao usuário deste produto os serviços de Assistência Técnica para substituição de partes e componentes, bem como a mão de obra necessária para reparos de eventuais defeitos, devidamente comprovados como sendo de fabricação, pelo período total de 01 (um) ano, incluindo o período de garantia legal de 90 (noventa) dias, contados a partir da emissão da nota fiscal, desde que o produto tenha sido instalado e operado conforme orientações e especificações descritas no respectivo manual de instruções. A garantia do produto é válida em todo território nacional e obedecerão as seguintes condições:

Condições de Validade ou Exclusão da Garantia

- Para acionar a garantia é necessário apresentar a nota fiscal de compra do produto no momento da abertura da solicitação.
- Caso a cidade onde reside o consumidor não seja atendida por um serviço técnico autorizado, a LG Electronics do Brasil providenciará o atendimento sem ônus, dentro do período de garantia.
- A LG Electronics do Brasil, ou seu serviço técnico autorizado, se compromete a reparar ou substituir partes e peças com defeito devidamente comprovado como de fabricação, sem custos para o consumidor, durante o período de validade da Garantia do presente certificado.
- Caso seja constatado que o defeito foi decorrente de mau uso, a execução do reparo dependerá de expressa autorização do consumidor, o qual deverá custear a mão de obra de reparo e eventuais peças a serem substituídas.
- A garantia não terá validade nas seguintes hipóteses:
 - O produto não for utilizado em conformidade com as instruções do manual do usuário.
 - Se não for observada as advertências contidas no manual do usuário;
 - Se o produto está conectado em qualquer outra voltagem diferente da mostrada na placa de classificação;
 - Se o produto apresentar falha decorrente de culpa exclusiva do consumidor seja pelo mau uso ou em desacordo com o manual do usuário;
 - Se a falha for causada por animais nocivos, como por exemplo, ratos, baratas, etc.

Condições não cobertas pela garantia:

- Visita do serviço autorizado à residência para fornecer instruções de como utilizar o produto.
- Se a falha e causada por, negligencia, imprudência, imperícia, uso incorreto, caso fortuito ou força maior.
- Ruídos ou vibrações que são consideradas normais, como por exemplo, o som do escoamento de água, o som do escoamento ou o vazamento de água pela mangueira de entrada de água.
- Desempenho insatisfatório do produto devido à instalação incorreta por terceiro não autorizado pela LG ou à rede elétrica inadequada.
- Despesas diversas com a instalação, manutenção ou desinstalação dos produtos.
- Serviços de instalação, desinstalação, regulagens externas e manutenção preventiva do produto: Limpeza de dispenser, filtro da válvula de entrada, filtro de dreno, borracha da porta e cesto; pela função: limpeza do cesto.
- Remoção de objetos e ou substâncias estranhas dentro da máquina, incluindo a bomba e filtro da mangueira de entrada, como por exemplo, detritos, pregos, fios trançados, botões, aro de sutiã, cliques, pen drives, etc.
- Ajustar disjuntor, substituir fusíveis, corrigir fiação (tomada) e tubulação hidráulica.
- A mão de obra associada a reparação do motor Direct Drive após primeiro o ano de garantia.

S/Nº Produto: _____ Modelo: _____

Cidade: _____ Estado: _____ Data de entrega: _____

ATENÇÃO

Em caso de solicitação de visita do serviço autorizado à sua residência, e, havendo constatação de que o produto não se encaixa nas hipóteses de cobertura de garantia descritas neste documento, a visita técnica e o serviço autorizado serão cobrados pela assistência técnica autorizada.

LG Electronics do Brasil Ltda
AV. Dom Pedro I, W7777- Área
Industrial do Piracangáguas II
Taubaté - SP - CEP 12091-000
CNPJ 01.166.372/0001-55
Indústria Brasileira

Para sua conveniência utilize o telefone de atendimento ao consumidor:
Central de Atendimento ao Consumidor
4004 5400 (Capitais e Regiões Metropolitanas)
0800-707-5454 (Demais Localidades)
Somente chamadas originadas de telefone fixo.
www.lg.com/br/suporte



Certificado de Garantia

Grças a confiança depositada em nossos produtos, a LG, líder em tecnologia e design, assegura a seus consumidores 10 anos de garantia no motor da lavadora (não inclui o custo da respectiva mão de obra associada a reparação após o primeiro ano de garantia).

Com o presente certificado, a garantia pode ser utilizada em qualquer serviço técnico autorizado LG, em caso de problemas com o motor Direct Drive, durante um período de 10 anos, a contar da data da Nota Fiscal.

Dados do Produto

Modelo	Número de Série (*)	Data da Nota Fiscal
Cidade	Loja onde foi adquirido	Número da Nota Fiscal
Dados do Consumidor		
Nome	Endereço	Telefone

- Essa garantia é válida a partir da data de emissão da Nota Fiscal. Guardar em local seguro junto à Nota Fiscal do produto (data da Nota Fiscal deve ser posterior à 23/08/2006)
- A garantia total LG é de um ano e encontra-se no Certificado de Garantia do Produto
- * O número de série do produto encontra-se em etiqueta com código de barras localizada na lateral esquerda do produto, conforme exemplo a seguir : S/No 503SPCF00001



SAC
serviço de atendimento
ao consumidor
4004 5400
Capitais e Regiões
Metropolitanas
0800 707 5454
Localidades
* Somente chamadas originadas de telefonia fixa

Life's Good

WWW.LG.COM/BR/SUPORTE



Secadora

CERTIFICADO DE GARANTIA

A LG Electronics do Brasil Ltda, e a sua rede de Serviços Autorizados, garante ao usuário deste produto os serviços de Assistência Técnica para substituição de partes e componentes, bem como a mão de obra necessária para reparos de eventuais defeitos, devidamente comprovados como sendo de fabricação, pelo período total de 01 (um) ano, incluindo o período de garantia legal de 90 (noventa) dias, contados a partir da emissão da nota fiscal, desde que o produto tenha sido instalado e operado conforme orientações e especificações descritas no respectivo manual de instruções. A garantia do produto é válida em todo território nacional e obedecerá as seguintes condições:

Condições de Validade ou Exclusão da Garantia

- Para acionar a garantia é necessário apresentar a nota fiscal de compra do produto no momento da abertura da solicitação.
- Caso a cidade onde resida o consumidor não seja atendida por um serviço técnico autorizado, a LG Electronics do Brasil providenciará o atendimento sem ônus, dentro do período de garantia.
- A LG Electronics do Brasil, ou seu serviço técnico autorizado, se compromete a reparar ou substituir partes e peças com defeito devidamente comprovado como de fabricação, sem custos para o consumidor, durante o período de validade da Garantia do presente certificado.
- Caso seja constatado que o defeito foi decorrente de mau uso, a execução do reparo dependerá de expressa autorização do consumidor, o qual deverá custear a mão de obra de reparo e eventuais peças a serem substituídas.
- A garantia não terá validade nas seguintes hipóteses:
 - O produto não for utilizado em conformidade com as instruções do manual do usuário.
 - Se não for observada as advertências contidas no manual do usuário;
 - Se o produto está conectado em qualquer outra voltagem diferente da mostrada na placa de classificação;
 - Se o produto apresentar falha decorrente de culpa exclusiva do consumidor seja pelo mau uso ou em desacordo com o manual do usuário;
 - Se a falha for causada por animais nocivos, como por exemplo, ratos, baratas, etc.

Condições não cobertas pela garantia:

- Visita do serviço autorizado à residência para fornecer instruções de como utilizar o produto.
- Se a falha é causada por acidente, negligência, uso incorreto ou motivo de força maior.
- Ruídos ou vibrações que são consideradas normais, como por exemplo, o som do escoamento de água, o som do escoamento ou o vazamento de água pela mangueira de entrada de água.
- Desempenho insatisfatório do produto devido à instalação incorreta por terceiro não autorizado pela LG ou à rede elétrica inadequada.
- Despesas diversas com a instalação, manutenção ou desinstalação dos produtos.
- Serviços de instalação, desinstalação, regulagens externas e manutenção preventiva do produto: Limpeza de dispenser, filtro da válvula de entrada, filtro de dreno, borracha da porta e tambor, pela função: limpeza do tambor.
- Remoção de objetos e ou substâncias estranhas dentro da máquina, incluindo a bomba e filtro da mangueira de entrada, como por exemplo, detritos, pregos, fios trançados, botões, aro de sutiã, cliques, pen drives, etc.
- Ajustar disjuntor, substituir fusíveis, corrigir fiação (tomada) e tubulação hidráulica.

S/Nº Produto: _____ Modelo: _____

Cidade: _____ Estado: _____ Data de entrega: _____



LG Electronics do Brasil Ltda
AV. Dom Pedro I, W7777- Área
Industrial do Piracangáguas II
Taubaté - SP - CEP 12091-000
CNPJ 01.166.372/0001-55
Indústria Brasileira

Para sua conveniência utilize o telefone de atendimento ao consumidor:
Central de Atendimento ao Consumidor
4004 5400 (Capitais e Regiões Metropolitanas)
0800-707-5454 (Demais Localidades)
Somente chamadas originadas de telefone fixo.
www.lg.com/br/suporte



Certificado de Garantia

Gracias a confiança depositada em nossos produtos, a LG, líder em tecnologia e design, assegura a seus consumidores 10 anos de garantia no motor da secadora (não inclui o custo da respectiva mão de obra associada a reparação após o primeiro ano de garantia).

Com o presente certificado, a garantia pode ser utilizado em qualquer serviço técnico autorizado LG, em caso de problemas com o compressor dual inverter e motor inverter de secadora, durante um período de 10 anos, a contar da data da Nota Fiscal.

Dados do Produto

Modelo	Número de Série (*)	Data da Nota Fiscal
Cidade	Loja onde foi adquirido	Número da Nota Fiscal
Dados do Consumidor		Telefone
Nome	Endereço	

- Essa garantia é válida a partir da data de emissão da Nota Fiscal. Guardar em local seguro junto à Nota Fiscal do produto (data da Nota Fiscal deve ser posterior a 23/08/2006)
- A garantia total LG é de um ano e encontra-se no Certificado de Garantia do Produto
- * O número de série do produto encontra-se em etiqueta com código de barras localizada na lateral esquerda do produto, conforme exemplo a seguir : S/N: 5033PCF00001



Lifé's Good

SAC - serviço de atendimento
ao consumidor
4004 5400 Capitais e Regiões
Metropolitanas
*0800 707 5454 Demais
Localidades
Somente em português
www.lg.com/br/suporte



Circular

