

### DESEMBALAMENTO

Identifique todas as peças e deixe-as de pé, nunca coloque uma sobre as outras.  
 Utilize a própria embalagem como tapete para montagem do produto.

**PESO MÁXIMO  
 SUPORTADO:**  
**200 Kg**  
**DISTRIBUÍDOS  
 SOBRE A CAMA.**

**DIMENSÕES DO  
 PRODUTO MONTADO:**  
 1960 x 1420 x 970mm

### PARA LIMPEZA E CONSERVAÇÃO DO SEU MÓVEL

Não use produtos abrasivos como álcool, solventes, acetona, etc.  
 Use somente um pano macio e seco.

### IMPORTANTE

UTILIZAR AS FERRAMENTAS CORRETAMENTE.  
 EVITANDO O USO DE MATERIAIS QUE POSSAM  
 CAUSAR DANOS AO PRODUTO.





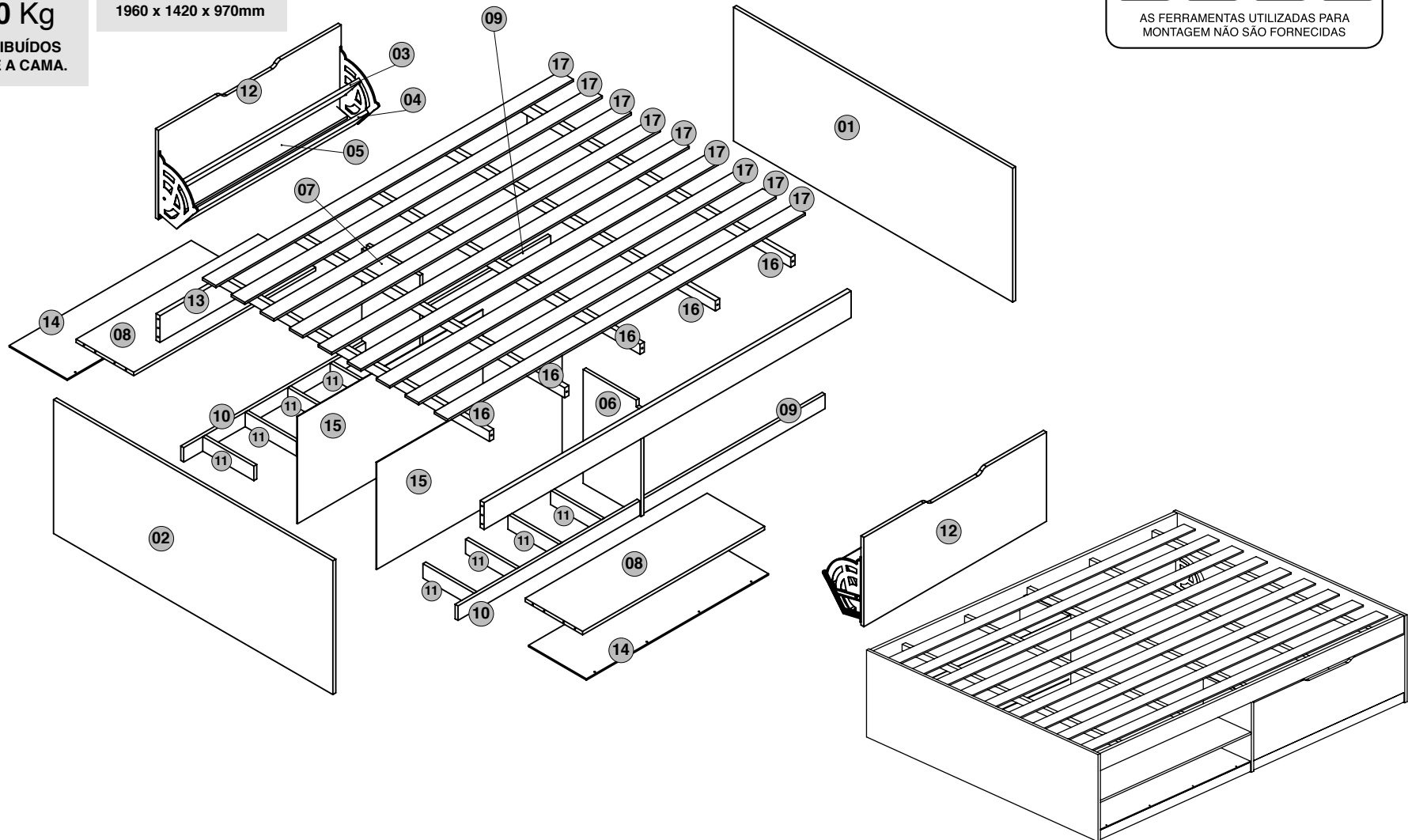











AS FERRAMENTAS UTILIZADAS PARA  
 MONTAGEM NÃO SÃO FORNECIDAS



BOX SAPATEIRA SOLTEIRO   LISTA DE PEÇAS			
CÓD. PEÇA	DESCRIÇÃO DA PEÇA	MATERIAL	QUANTIDADE
1	TRAVESSA CABECEIRA	AGLOM 15MM	01
2	TRAVESSA PESEIRA	AGLOM 15MM	01
3	DIVISÓRIA SUPERIOR	AGLOM 15MM	02
4	DIVISÓRIA CENTRAL	AGLOM 15MM	02
5	DIVISÓRIA BASE	AGLOM 15MM	02
6	DIVISÓRIA MENOR DIREITA	AGLOM 15MM	01
7	DIVISÓRIA MENOR ESQUERDA	AGLOM 15MM	01
8	PRATELEIRA	AGLOM 15MM	02
9	RODAPÉ SAPATEIRA	AGLOM 15MM	02
10	RODAPÉ PRATELEIRA	AGLOM 15MM	04
11	RODAPÉ INTERNO	AGLOM 15MM	08
12	FRENTE SAPATEIRA	MDF 15MM	02
13	BARRA LATERAL	MDF 20MM	02
14	BASE	MDF 6MM	02
15	FUNDO FECHAMENTO	MDF 3MM	02
16	SARRAFO	MADEIRA PINUS	05
17	RIPA	MADEIRA EUCALÍPTO	09

#### LISTA DE ACESSÓRIOS

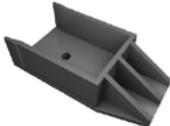
<b>A</b>	04	<b>B</b>	128	<b>C</b>	08	<b>D</b>	24
							
Parafuso 1/4 x 70 Philips		Parafuso 3,5 x 14 chato Philips		Parafuso 4,5 x 50 chato Philips		Parafuso 3,5 x 20 Chato Philips	
<b>E</b>	04	<b>F</b>	30	<b>G</b>	16	<b>H</b>	12
							
Parafuso 5,5 x 25 chato Philips		Cantoneira 17,5 x 17,5mm		Cavilha 8 x 30mm		Sapata U 15mm	
<b>I</b>	140	<b>J</b>	04	<b>K</b>	04	<b>L</b>	02
							
Prego 12 x 12		Porca Elíptica 1/4		TAMPA CPL		CHAPA 2 FUROS	
<b>M</b>	02	<b>N</b>	01	<b>O</b>	10		
							
Sistema Pivotante		Parafuso 4,5 x 45 mm		Suporte de Sarrafo			

**1º PASSO** PREPARE AS PEÇAS PARA INICIAR A MONTAGEM!

No Rodapé da Sapateira (09) fixe a sapata em "U".

Nos Rodapés da Prateleira (10) fixe a sapata em "U".

Na prateleira (08) fixe as cavilhas (G), como mostrado na imagem.

Nas Barras Laterais (13) fixe as cavilhas.

Na Divória Menor Direita (06) fixe a sapata em "U" e o pino delimitador do conjunto pivotante.

Nas peças  
01 Travessa Cabeceira e  
02 Travessa Peseira  
Fixe as sapatas em "U" (H)  
com pregos (I).

**ACESSÓRIOS DESTE PASSO**  
G 16  
H 12  
I 08  
M 01

**2º PASSO**

UNA AS BARRAS LATERAIS (13) A TRAVESSA CABECEIRA (01) E TRAVESSA PESEIRA (02).

**ACESSÓRIOS DESTE PASSO**  
A 04  
J 04  
K 04

**3º PASSO**

**ATENÇÃO!**  
A ÚNICA DIFERENÇA ENTRE AS PEÇAS 09 E 10 É QUE A PEÇA 09 TEM UMA FITA DE TOPO, NA FACE SUPERIOR!  
**CUIDADO PARA NÃO CONFUDIR AS PEÇAS!**

FIXE O RODAPÉ DA SAPATEIRA (09) E DA PRATILEIRA (10) E ENTRE ELES A DIVISÓRIA MENOR DIREITA (06). USE CANTONEIRAS (F) E PARAFUSOS (B). REPITA A OPERAÇÃO NO LADO ESQUERDO COM A DIVISÓRIA MENOR ESQUERDA (07).

**ACESSÓRIOS DESTE PASSO**  
B 32  
F 08

**4º PASSO**

INSIRA AO CONJUNTO O SEGUNDO RODAPÉ DA PRATELEIRA (10) - AQUELE QUE VOCÊ NÃO COLOCOU SAPATA EM "U". - E OS RODAPÉS INTERNOS (11).

**ACESSÓRIOS DESTE PASSO**  
B 80  
F 20

**5º PASSO**

PARA FIXAR O FUNDO DE FECHAMENTO (15) USE 15 PREGOS (I).

FIXE A BASE (14) SOBRE OS RODAPÉS USANDO PARAFUSOS (D) ACRESCENTE A PRATELEIRA (08) AO CONJUNTO. EN SEGUIDA FIXE O FUNDO DE FECHAMENTO (15).

**ACESSÓRIOS DESTE PASSO**  
C 08  
D 08  
I 30

**6° PASSO**

**ACESSÓRIOS DESTE PASSO**  
 B 02  
 L 01  
 N 02  
 O 02

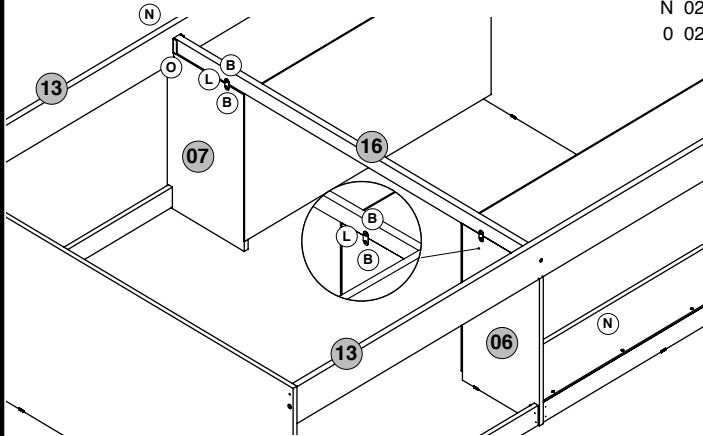

FIXE O SARRAFO CENTRAL (16) USANDO SUPORTE DE SARRAFO (O) E PARAFUSOS (N). FIXE A FACES DAS DIVISÓRIAS MENORES DIREITA (6) E ESQUERDA (07) NA FACE DO SARRAFO USANDO A CHAPINHA (L) E OS PARAFUSOS (B), COMO MOSTRADO NA IMAGEM.

**7° PASSO**

**ACESSÓRIOS DESTE PASSO**  
 N 08  
 O 08

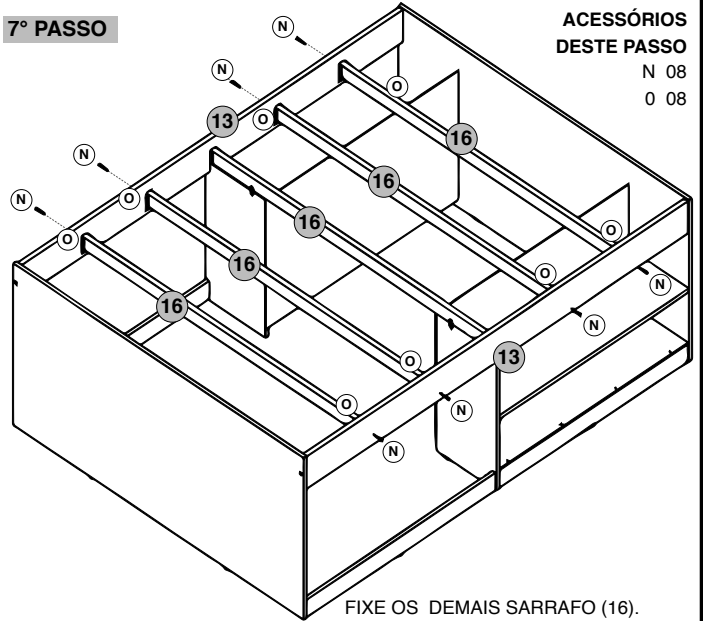

FIXE OS DEMAIS SARRAFO (16).

**8° PASSO**

**ACESSÓRIOS DESTE PASSO**  
 B 04  
 D 06  
 M 02

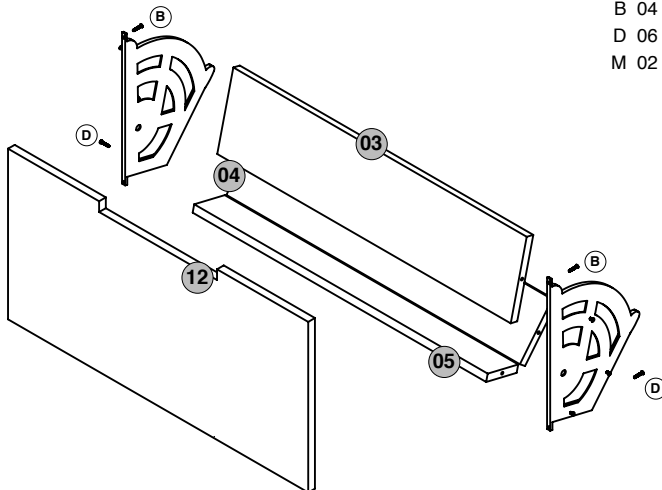

UNA AS DIVISÓRIAS (03, 04 E 05) AO SISTEMA PIVOTANTE (M). ACRESCENTE A FRENTE DA SAPATEIRA (12) AO CONJUNTO.

**9° PASSO**

**SIGA ESTA SEQUÊNCIA DE ORDEM DA COLOCAÇÃO DAS PEÇAS.**



**ACESSÓRIOS DESTE PASSO**

E 02

ENCAIXE E FIXE O SISTEMA PIVOTANTE (M) À DIVISÓRIA MENOR DIREITA (06) E A TRAVESSA PESEIRA (02), CONFORME MOSTRADO NA IMAGEM.

**10° PASSO**

**ACESSÓRIOS DESTE PASSO**  
 I 90

**ATENÇÃO!**  
 USE 2 PREGOS POR RIPA EM CADA SARRAFO

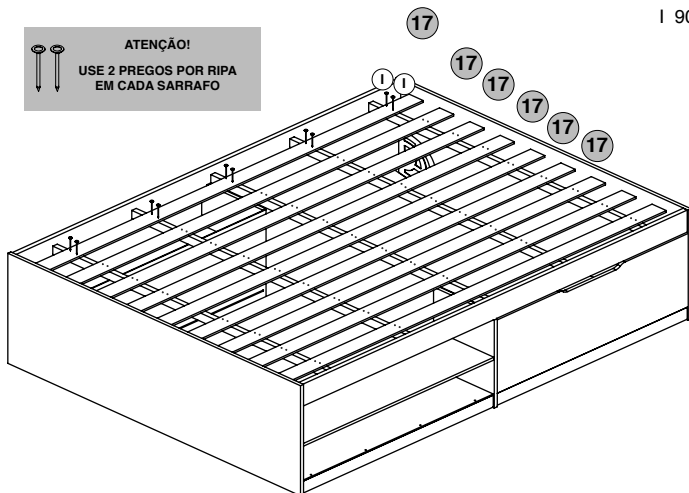

FIXE AS RIPAS (17) NA CAMA. USANDO DOIS PREGOS POR RIPA POR SARRAFO (16).

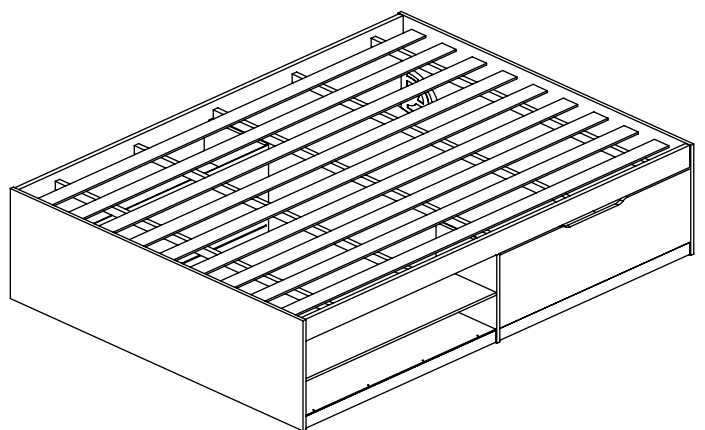

**SEU BOX SAPATEIRA ESTÁ PRONTO!**