

The Samsung logo, consisting of the word "SAMSUNG" in white, uppercase letters inside a blue oval shape.

SAMSUNG

SM-T365M

Manual do usuário

Sobre este manual

Este aparelho oferece alta qualidade de comunicação móvel e entretenimento utilizando os altos padrões de qualidade e conhecimentos tecnológicos especializados Samsung. Este manual do usuário foi desenvolvido especialmente para detalhar as funções e características do aparelho.

- Por favor, leia este manual cuidadosamente antes de utilizar seu aparelho de forma a garantir um uso seguro e adequado.
- As descrições nesse manual são baseadas nas configurações padrão do aparelho.
- As imagens e as telas capturadas podem apresentar diferenças na aparência em relação ao produto atual.
- O conteúdo neste manual pode apresentar diferenças entre o produto final ou o software fornecido pelos provedores ou operadoras de serviços e está sujeito a mudanças sem nenhum aviso prévio. Para a última versão do manual, consulte o site da Samsung, www.samsung.com.br.
- Conteúdos (de alta qualidade) que requerem CPU alta e uso da RAM irão afetar o desempenho geral do aparelho. Aplicações relacionadas ao conteúdo podem não funcionar adequadamente dependendo das especificações do aparelho e do ambiente em que é utilizado.
- As funções disponíveis e serviços adicionais podem variar por aparelho, software ou operadora de serviços.
- As aplicações e suas funções podem variar de acordo com seu país, região ou especificações do equipamento. A Samsung não é responsável por problemas no funcionamento causados por aplicações de qualquer outro fornecedor diferente da Samsung.
- A Samsung não é responsável por danos ou incompatibilidades causados por edição do usuário das configurações ou alterações no sistema operacional. Tentar personalizar o sistema operacional pode fazer com que seu aparelho ou aplicações não funcionem de forma adequada.
- Softwares, fontes de som, papéis de parede, imagens e outras mídias fornecidas com este aparelho estão licenciados para uso limitado. A extração e utilização destes materiais para comercialização ou outros propósitos são infrações à lei dos direitos autorais. Os usuários são inteiramente responsáveis pelo uso ilegal de mídia.
- Tarifas adicionais podem ser cobradas por serviços de dados, tais como, mensagens, transferir e baixar, sincronização automática ou utilização dos serviços de localização. Para evitar taxas adicionais, selecione um plano de dados adequado. Para mais detalhes, contate sua operadora.

- Aplicações padrão que vão instaladas no aparelho estão sujeitas a atualizações e podem deixar de ser suportadas sem aviso prévio. Se você tiver dúvidas sobre qualquer aplicação fornecida com o aparelho, contate o atendimento ao cliente Samsung. Para aplicações instaladas pelo usuário contate as operadoras de serviço.
- Alterar o sistema operacional do aparelho ou instalar softwares de fontes não oficiais pode resultar em mau funcionamento do aparelho e corrupção ou perda de dados. Essas ações são violações do seu contrato de licença Samsung e irá anular sua garantia.

Ícones de instrução



Aviso: situações que podem prejudicar você ou terceiros.



Atenção: situações que podem danificar seu aparelho ou outro equipamento.



Nota: notas, dicas de uso ou informações adicionais.

Direitos autorais

Direitos autorais © 2014 Samsung Electronics.

Este manual está protegido pelas leis internacionais dos direitos autorais.

Parte alguma deste manual pode ser reproduzida, distribuída ou transmitida em qualquer meio, seja eletrônico ou mecânico, incluindo fotocopiadora, gravação ou armazenamento em qualquer sistema de informação ou recuperação sem a prévia autorização por escrito da Samsung Electronics.

Marcas registradas

- SAMSUNG e o logo SAMSUNG são marcas registradas da Samsung Electronics.
- Bluetooth® é uma marca registrada da Bluetooth SIG, Inc. worldwide.
- Wi-Fi®, Wi-Fi Protected Setup™, Wi-Fi Direct™, Wi-Fi CERTIFIED™ e o logotipo Wi-Fi são marcas registradas da Wi-Fi Alliance.
- Todas as outras marcas registradas e direitos autorais são de propriedade de seus respectivos proprietários.

Índice

Primeiros Passos

- 6 Layout do aparelho
- 7 Teclas
- 8 Instalando o chip e a bateria
- 11 Carregar a bateria
- 13 Inserir um cartão de memória
- 14 Ligar ou desligar seu tablet
- 15 Ao segurar o tablet
- 15 Bloquear ou desbloquear o aparelho
- 15 Ajustar o volume
- 15 Mudar para o perfil Silencioso

Informações básicas

- 16 Ícones indicadores
- 17 Utilizar o touch screen
- 20 Controle de movimentos
- 21 Utilizando o Multi janela
- 24 Notificações
- 26 Tela inicial
- 27 Tela de aplicações
- 28 Utilizar aplicações
- 29 Ajuda
- 29 Inserir texto
- 31 Conectar a uma rede Wi-Fi

- 32 Configurar contas de e-mail
- 33 Transferir arquivos
- 34 Proteger o tablet
- 35 Atualização do tablet

Comunicação

- 37 Telefone
- 42 Contatos
- 45 Mensagem
- 46 E-mail
- 48 Gmail
- 49 Hangouts
- 50 Google+
- 50 Fotos

Internet e rede

- 51 Internet
- 52 Chrome
- 53 Bluetooth
- 54 Screen Mirroring

Mídia

- 55 Música
- 57 Câmera
- 62 Galeria
- 64 Vídeo
- 66 YouTube

Aplicações e lojas de mídia

- 67 Play Store
- 67 Samsung GALAXY Apps
- 68 Play Livros
- 68 Play Filmes
- 68 Play Música
- 69 Play Games
- 69 Play Banca

Utilidades

- 70 Notas
- 71 S Planner
- 73 Dropbox
- 74 S Cloud
- 74 Drive
- 75 Hancom Office Viewer
- 77 Relógio
- 79 Calculadora
- 79 Google
- 80 Pesquisa por voz
- 80 Meus arquivos
- 82 Smart Tutor

Viagem e local

- 83 Maps

Configurações

- 84 Sobre as Configurações
- 84 Conexões
- 88 Dispositivo
- 93 Geral
- 98 Aplicações
- 104 Config. Google

Solução de problemas

Primeiros Passos

Layout do aparelho

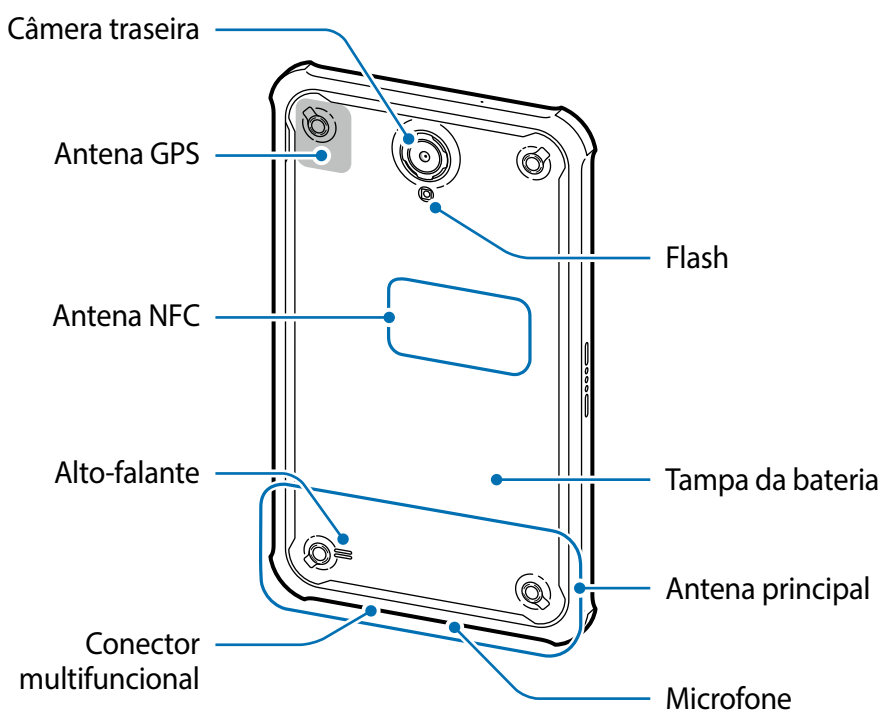
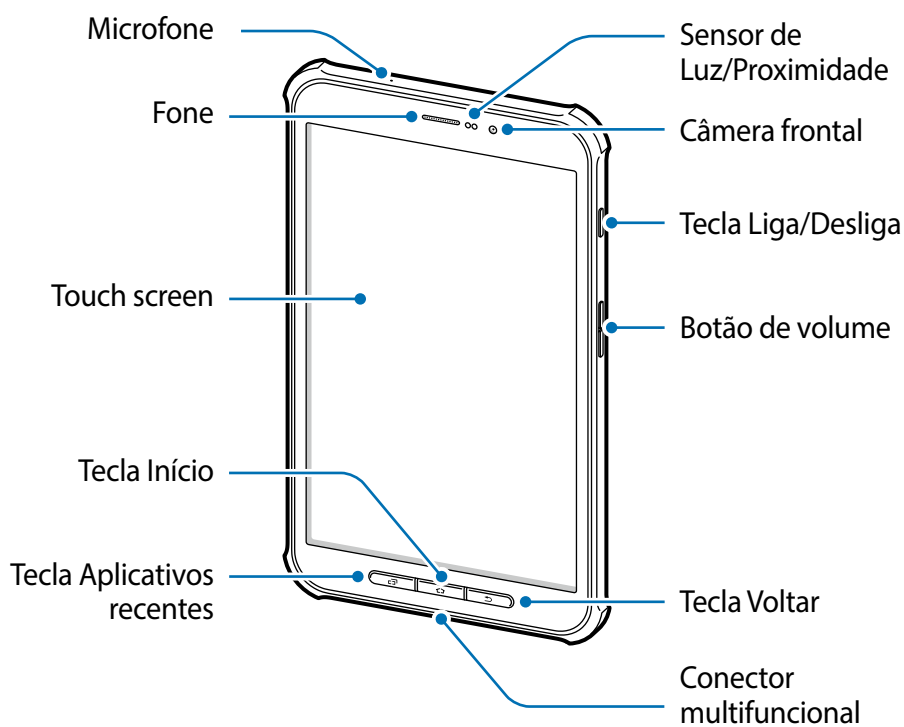

O microfone na parte superior do aparelho será ativado somente ao utilizar o alto-falante ou filmar.







- Não cubra a área da antena com suas mãos ou outros objetos. Isto pode causar problemas de conectividade ou esgotar a bateria.
- É recomendável utilizar protetor de tela aprovado pela Samsung. Usar protetores de tela não aprovados pela Samsung podem causar mau funcionamento dos sensores.

Resistência à água e poeira

Este aparelho é resistente à água e poeira quando todos os compartimentos estiverem devidamente fechados. Siga estas dicas cuidadosamente para prevenir danos no aparelho.

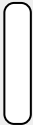
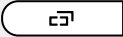
- Não mergulhe o aparelho na água por longos períodos e não o utilize na chuva.
- Não exponha o aparelho à água salgada, ionizada ou com alta pressão.
- Se o aparelho molhar, seque-o completamente com um pano macio e limpo.

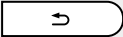
Teclas

Tecla	Função
 Liga/Desliga	<ul style="list-style-type: none"> • Mantenha pressionada para ligar ou desligar o aparelho. • Pressione para bloquear ou desbloquear o aparelho. O aparelho muda para o modo de bloqueio quando o touch screen é desativado.
 Aplicações recentes	<ul style="list-style-type: none"> • Pressione para abrir a lista de aplicações recentes.
 Início	<ul style="list-style-type: none"> • Pressione para retornar à Tela inicial. • Mantenha pressionado para iniciar a Pesquisa Google.
 Voltar	<ul style="list-style-type: none"> • Pressione para retornar à tela anterior. • Mantenha pressionado para ativar ou desativar o Multi Janela.
 Volume	<ul style="list-style-type: none"> • Pressione para ajustar o volume do aparelho.

Instalando o chip e a bateria

Insira o chip fornecido pela sua operadora de serviços e a bateria fornecida.



- Somente chips micro funcionam no aparelho.
- Alguns serviços LTE podem estar indisponíveis dependendo da operadora de serviços. Para mais detalhes sobre a disponibilidade de serviços, contate sua operadora.

1 Remova a tampa da bateria.

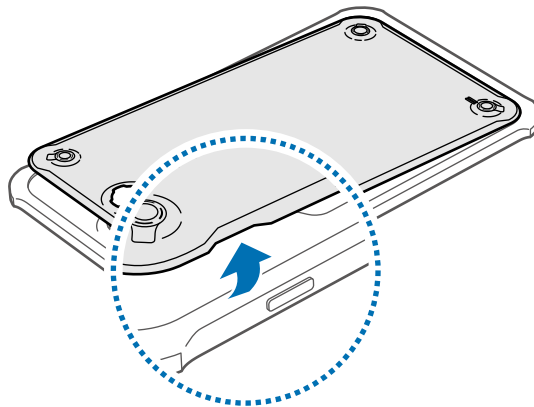

Tenha cuidado para não ferir suas unhas ao remover a tampa da bateria.



Não entorte ou torça a tampa da bateria excessivamente. Fazendo isso poderá danificar a tampa da bateria.

2 Insira o chip no aparelho com os contatos dourados voltados para baixo.

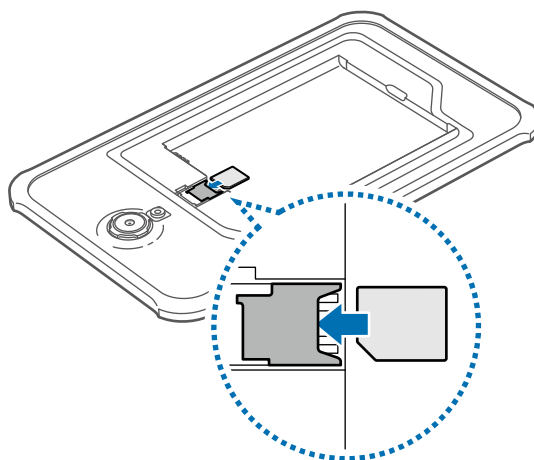



- Não insira o cartão de memória no compartimento do chip. Se, por acaso, um cartão de memória ficar preso no compartimento do chip, leve o aparelho a uma Autorizada Samsung para remover o cartão de memória.
- Tenha cuidado para não perder ou deixar terceiros utilizarem o chip. A Samsung não se responsabiliza por quaisquer danos ou inconveniências causados por perdas ou cartões roubados.

3 Insira a bateria.

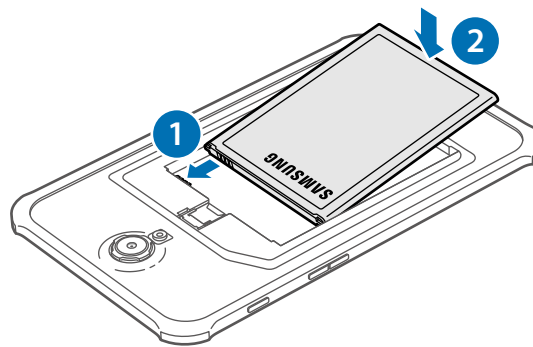

4 Recoloque a tampa da bateria.

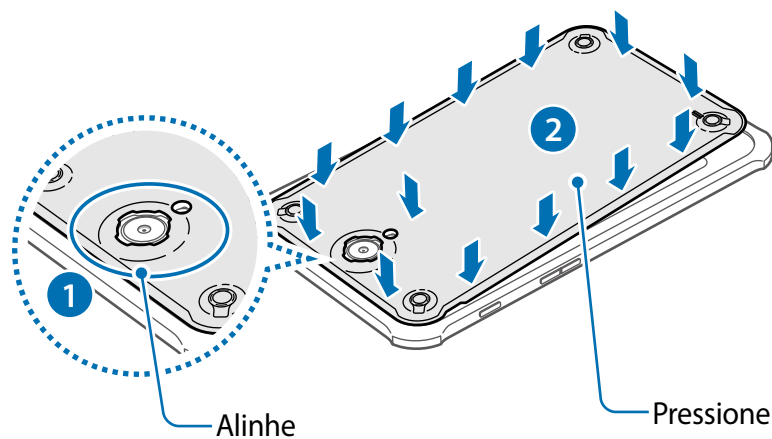

- Certifique-se que a tampa da bateria esteja bem fechada.
- Use somente tampas e acessórios aprovados pela Samsung no aparelho.

Removendo o chip e a bateria

- 1 Remova a tampa da bateria.
- 2 Retire a bateria.

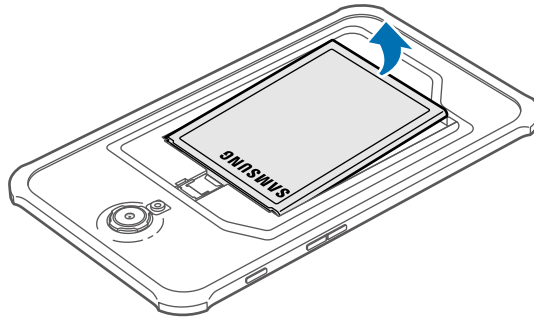

- 3 Retire o chip.

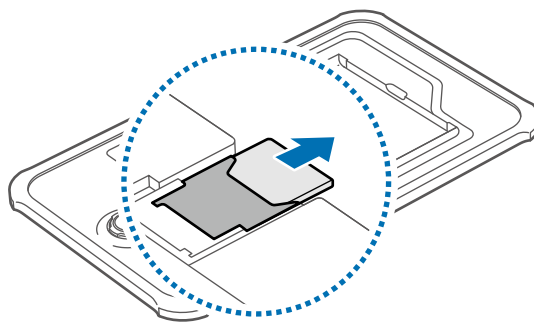

Instalar a capa de proteção

Insira o topo do aparelho dentro da capa, em seguida pressione firmemente o outro lado da capa para instalá-lo.

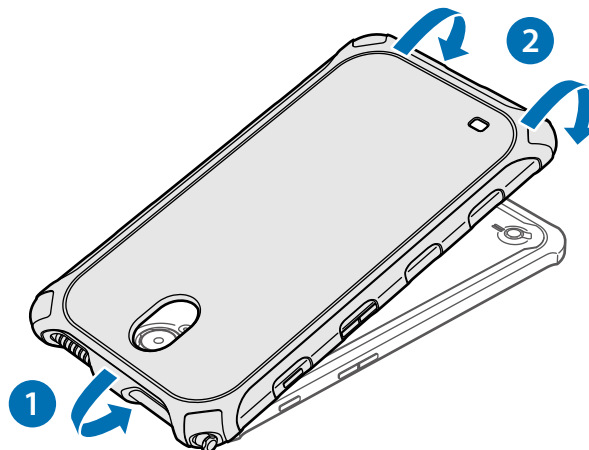

Para remover a capa de proteção do aparelho, desloque a parte superior da capa até o aparelho se soltar. Em seguida remova o aparelho da capa.

Carregar a bateria

Use o carregador para carregar a bateria antes de usar o aparelho pela primeira vez.



Utilize somente os carregadores, baterias e cabos aprovados pela Samsung. Utilizar carregadores ou cabos não autorizados pode causar estouro na bateria ou danificar seu aparelho.



- Quando o nível da bateria estiver fraco, o ícone da bateria aparecerá vazio.
- Se a bateria estiver completamente descarregada, você não conseguirá ligar o aparelho, mesmo que o carregador de bateria esteja conectado. Espere a bateria descarregada carregar por alguns minutos antes de tentar ligar o aparelho.
- Se utilizar várias aplicações ao mesmo tempo como aplicações de rede ou aplicações que precisem de conexão a outro dispositivo, a bateria descarregará rapidamente. Para evitar desconectar da rede ou acabar com a bateria durante uma transferência de dados, sempre use essas aplicações depois de carregar completamente a bateria.

Carregar a bateria com o carregador

Conecte a pequena extremidade do carregador no conector do carregador de bateria do aparelho e, em seguida, conecte a extremidade maior do carregador em uma tomada.

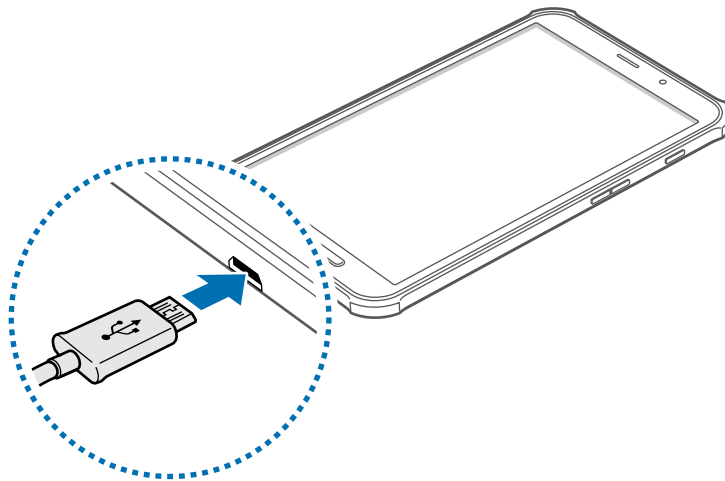

Conectar o carregador incorretamente poderá causar sérios danos ao aparelho. Qualquer dano causado por mau uso não é coberto pela garantia.



- O aparelho pode ser utilizado enquanto carrega, porém pode levar mais tempo para carregar a bateria completamente.
- Se o aparelho receber uma fonte de alimentação instável enquanto carrega, o touch screen poderá não funcionar. Se isto acontecer, desconecte o carregador.
- O aparelho poderá se aquecer enquanto carrega. Isto é normal e não deve afetar a vida útil ou desempenho de seu aparelho. Se a bateria aquecer mais do que o normal, o carregador poderá parar de funcionar.
- Se o seu aparelho não carregar adequadamente, leve-o a uma Autorizada Samsung.

Desconecte o aparelho do carregador depois que ele estiver completamente carregado. Primeiro tire o conector do carregador de bateria do aparelho e depois, desconecte da tomada.



Para economizar energia, retire o carregador quando não estiver em uso. O carregador não possui um botão Liga/Desliga, então você deve retirá-lo da tomada para evitar desperdício de energia. O carregador deve permanecer na tomada quando em uso e facilmente acessível enquanto carrega.

Verificar o status da bateria

Ao carregar a bateria quando o aparelho está desligado, os seguintes ícones exibirão o status atual da bateria:



Carregando



Completamente
carregado

Reduzir o consumo da bateria

Seu tablet oferece opções que ajudam a economizar a energia da bateria. Ao personalizar essas opções e desativar funções de plano de fundo, você pode utilizar o tablet por mais tempo entre carregamentos:

- Quando não estiver utilizando o tablet, altere para o modo de bloqueio ao pressionar a tecla Liga/Desliga.

- Feche aplicações desnecessárias com o gerenciador de tarefas.
- Desative a função Bluetooth.
- Desative a função Wi-Fi.
- Desative a sincronização automática das aplicações.
- Diminua a duração da luz de fundo.
- Diminua o brilho da tela.

Inserir um cartão de memória

Seu tablet aceita cartões de memória com capacidade máxima de 64 GB. Dependendo do fabricante e do tipo do cartão, alguns cartões de memória podem não ser compatíveis com seu tablet.



- Utilizar um cartão de memória incompatível pode danificar o aparelho ou o cartão de memória ou corromper dados armazenados no cartão de memória.
- Tenha cuidado ao inserir o cartão de memória com o lado correto para cima.



- O tablet suporta apenas FAT e sistemas de arquivo exFAT para cartões de memória. Ao inserir um cartão com uma estrutura de arquivo diferente, seu tablet irá solicitar que o cartão seja formatado.
- Excluir e gravar frequentemente diminuirá o tempo de vida útil do cartão de memória.
- Ao inserir um cartão de memória em seu dispositivo, o diretório do arquivo do cartão de memória aparecerá na pasta **SD card**.

1 Remova a tampa da bateria.

2 Insira um cartão de memória com os contatos dourados virados para baixo.

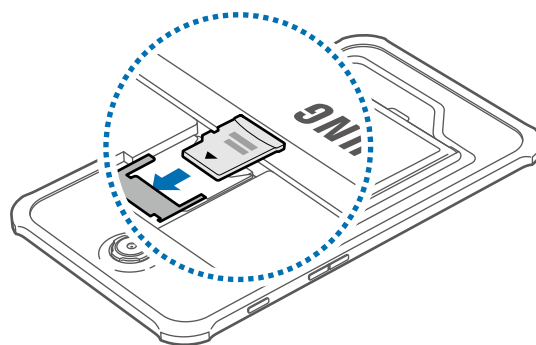

3 Recoloque a tampa da bateria.

Remover o cartão de memória

Antes de remover o cartão de memória, primeiro desinstale para a remoção segura. Na Tela inicial, toque em  → **Config.** → **Geral** → **Armazenamento** → **Remover o cartão SD.**

- 1 Remova a tampa da bateria.
- 2 Retire o cartão de memória.
- 3 Recoloque a tampa da bateria.

 Não remova um cartão de memória enquanto o tablet transfere ou acessa informações. Ao fazer isso, dados podem ser perdidos, corrompidos ou danificar o cartão de memória ou tablet. A Samsung não se responsabiliza por perdas causadas por mau uso de cartões de memória danificados, incluindo perda de dados.

Formatar o cartão de memória

Formatar o cartão de memória em um computador pode causar incompatibilidade com seu tablet. Formate o cartão de memória apenas no tablet.

Na tela inicial, toque em  → **Config.** → **Geral** → **Armazenamento** → **Formatar cartão SD** → **Formatar o cartão SD** → **Apagar tudo.**

 Antes de formatar o cartão de memória, não se esqueça de fazer uma cópia de segurança de todos os dados importantes armazenados em seu tablet. A garantia do fabricante não cobre perda de dados em virtude de ações de usuários.

Ligar ou desligar seu tablet

Se estiver ligando seu aparelho pela primeira vez, siga as instruções na tela para configurar seu aparelho. Mantenha pressionada a tecla Ligar por alguns segundos para ligar o aparelho.

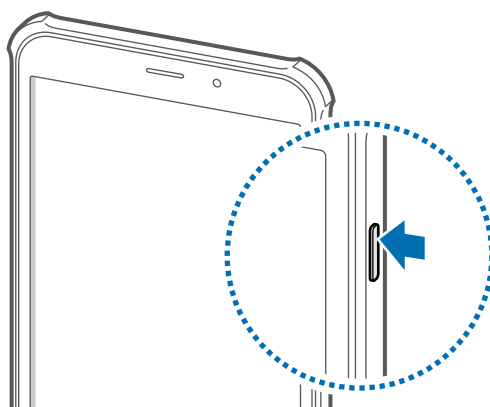



- Siga todos os avisos e instruções recomendadas pelo pessoal autorizado em áreas onde dispositivos sem fio são proibidos, tais como aviões e hospitais.
- Mantenha pressionada a tecla Liga/Desliga e pressione **Modo Offline** para desativar as funções de rede.

Para desligar o aparelho, mantenha a tecla Liga/Desliga pressionada e, em seguida, toque em **Desligar**.

Ao segurar o tablet

Não cubra a área da antena com suas mãos ou outros objetos. Isto pode causar problemas de conectividade ou esgotar a bateria.

Bloquear ou desbloquear o aparelho

Quando não estiver em uso, bloqueie o aparelho para prevenir operações não desejadas. Pressionar a tecla Liga/Desliga desativa a tela e coloca o tablet no modo de bloqueio. O aparelho bloqueia automaticamente quando não utilizado por um determinado período de tempo.

Para desbloquear o aparelho, pressione a tecla Liga/Desliga ou a tecla Início quando o touch screen estiver desativado e, em seguida, deslize seu dedo em qualquer direção.

Ajustar o volume

Pressione a tecla de Volume para cima ou para baixo para ajustar o volume do toque do tablet ou ajustar o volume do som ao reproduzir músicas ou vídeos.

Mudar para o perfil Silencioso

Utilize um dos seguintes métodos:



- Mantenha pressionada a tecla Volume para baixo até alterar para o modo vibração.
- Mantenha pressionada a tecla Liga e depois toque em **Silenciar**.
- Abra o painel de notificações no topo da tela e depois toque em **Som**.

Informações básicas

Ícones indicadores

Os ícones exibidos no topo da tela fornecem informações sobre o status do aparelho. Os ícones listados na tabela abaixo são os mais comuns.

Ícone	Significado
	Sem sinal
	Intensidade do sinal
	Roaming (fora de área)
	Rede GPRS conectada
	Rede EDGE conectada
	Rede UMTS conectada
	Rede HSDPA conectada
	Rede HSPA+ conectada
	Rede LTE conectada
	Wi-Fi conectado
	Função Bluetooth ativada
	GPS ativado
	Chamada em andamento
	Chamada perdida
	Sincronizado com a web
	Conectado ao computador
	Nenhum chip inserido
	Novas mensagens de texto ou multimídia
	Alarme ativado
	Modo silencioso ativado
	Modo vibrar ativado

Ícone	Significado
	Modo Offline ativado
	Erro ocorrido ou cuidado necessário
	Nível de energia da bateria

Utilizar o touch screen

Utilize somente seus dedos para utilizar o touch screen.



- Não permita que a tela entre em contato com outros dispositivos elétricos. Descargas eletrostáticas podem causar mau funcionamento da tela.
- Para evitar danos ao touch screen, não o toque com nenhum instrumento afiado e não aplique pressão excessiva com a ponta de seus dedos.



- O tablet pode não reconhecer seus gestos se você executá-los muito longe do tablet ou ao usar acessórios de cores escuras, como luvas.
- Deixar o touch screen ativo por longos períodos de tempo pode resultar em falhas na imagem (imagem desvanecendo na tela) ou imagem fantasma. Desative o touch screen quando não estiver utilizando o aparelho.

Gestos manuais

Tocar

Para abrir uma aplicação, selecionar um item do menu, pressionar uma tecla na tela ou inserir um caractere utilizando o teclado na tela, toque com um dedo.

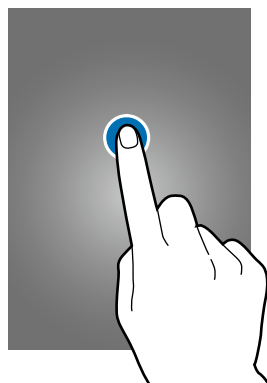

Manter pressionado

Mantenha um item pressionado por mais de 2 segundos para acessar as opções disponíveis.



Arrastar

Para mover um ícone, miniatura de imagem ou pré-visualizar uma nova localização, mantenha-o pressionado e arraste-o para a posição desejada.

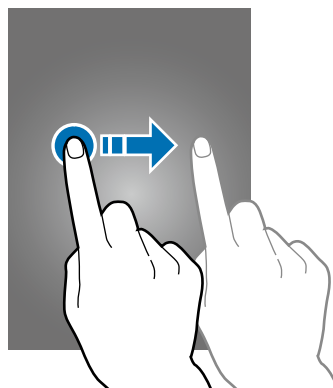

Tocar duas vezes

Toque duas vezes em uma página da Internet, mapa ou imagem para aumentar o zoom. Toque duas vezes novamente para retornar.

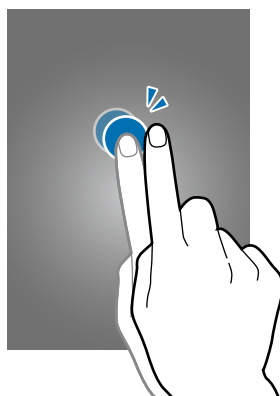

Deslizar

Deslize para a esquerda ou para a direita na Tela inicial ou na Tela de aplicações para visualizar outro painel. Deslize para cima ou para baixo para percorrer em uma página da Internet ou em uma lista como a de contatos.

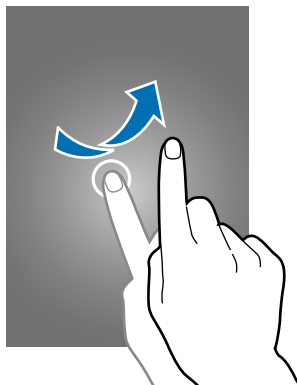

Pinçar

Afaste dois dedos em uma página da Internet, mapa ou imagem para aumentá-la. Junte seus dedos para diminuir o zoom.

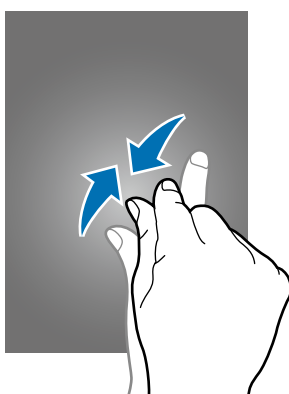

Controle de movimentos

Movimentos simples permitem fácil controle do tablet.



Impactos ou agitar excessivamente o aparelho pode resultar em comandos indesejados. Controle os movimentos adequadamente.

Rotacionar a tela

Muitas aplicações permitem a tela na orientação retrato ou paisagem. Rotacionar o tablet faz com que a tela ajuste automaticamente para caber na nova orientação de tela.

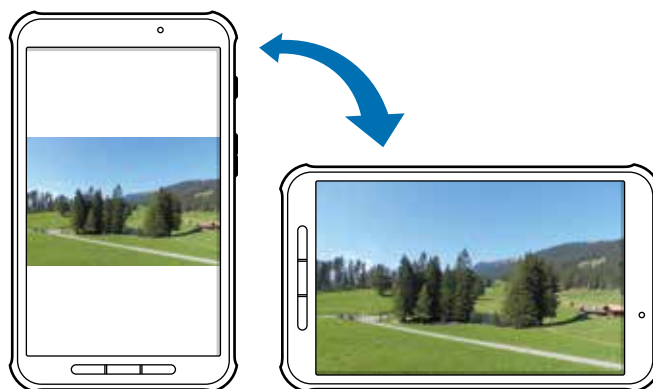

Para impedir a tela de rotacionar, abra o painel de notificações e desmarque **Rotação de tela**.



- Algumas aplicações não permitem a rotação da tela.
- Algumas aplicações exibem uma tela diferente dependendo da orientação.

Capturar tela

Passa a palma da mão pela tela para capturar uma imagem de tela. A captura de tela é salva em **Galeria** →  → **Álbum** → pasta **Screenshots**. Não é possível capturar uma tela ao utilizar algumas aplicações.

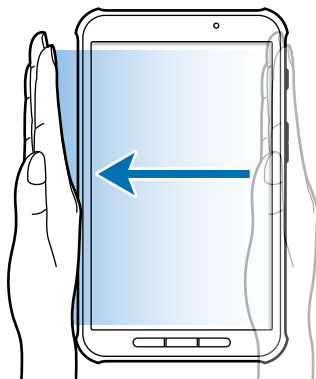

Silenciar/pausar

Cubra a tela com a palma de sua mão para pausar a reprodução de mídia.

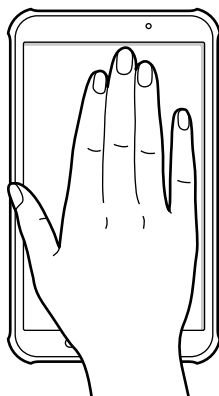

Utilizando o Multi janela

Use essa função para executar duas aplicações na tela ao mesmo tempo.



- Somente aplicações do painel Multi janela podem ser executadas.
- Esta função pode estar indisponível dependendo de sua operadora de serviços ou país.

Para usar o Multi janela, na Tela inicial, toque em  → **Config.** → **Dispositivo** → **Multi janela** e depois deslize o seletor **Multi janela** para a direita.

Usar uma tela dividida no Multi janela

Use essa função para executar aplicações em uma tela dividida.

Iniciar aplicações em uma tela dividida Multi janela

- 1 Deslize seu dedo do topo direito da tela em direção ao centro da tela. Como alternativa, mantenha pressionado a tecla .

O painel Multi janela aparecerá no lado direito da tela.

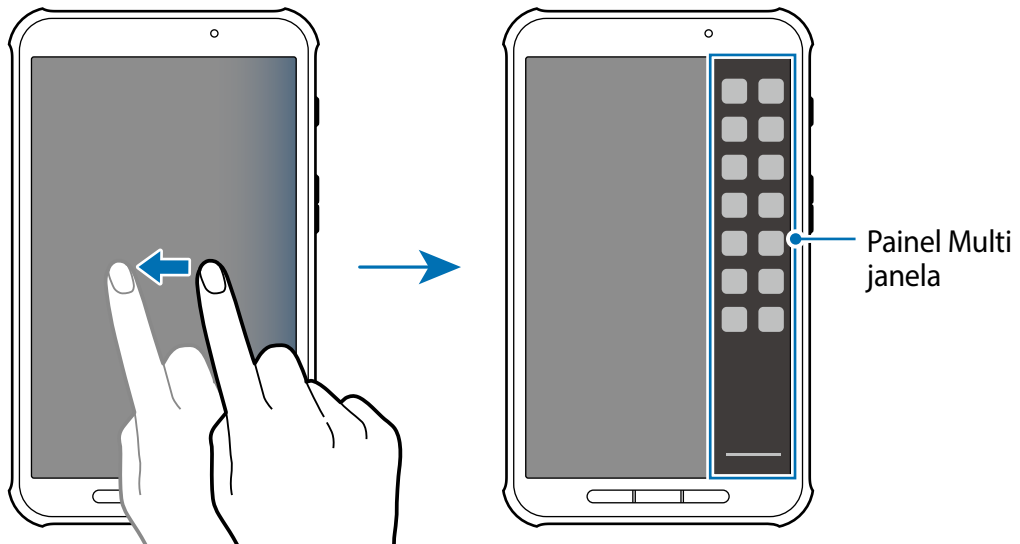

2 Mantenha pressionado um ícone de aplicação no painel Multi janela e depois arraste-o para a tela.

Solte o ícone da aplicação quando a tela ficar azul.

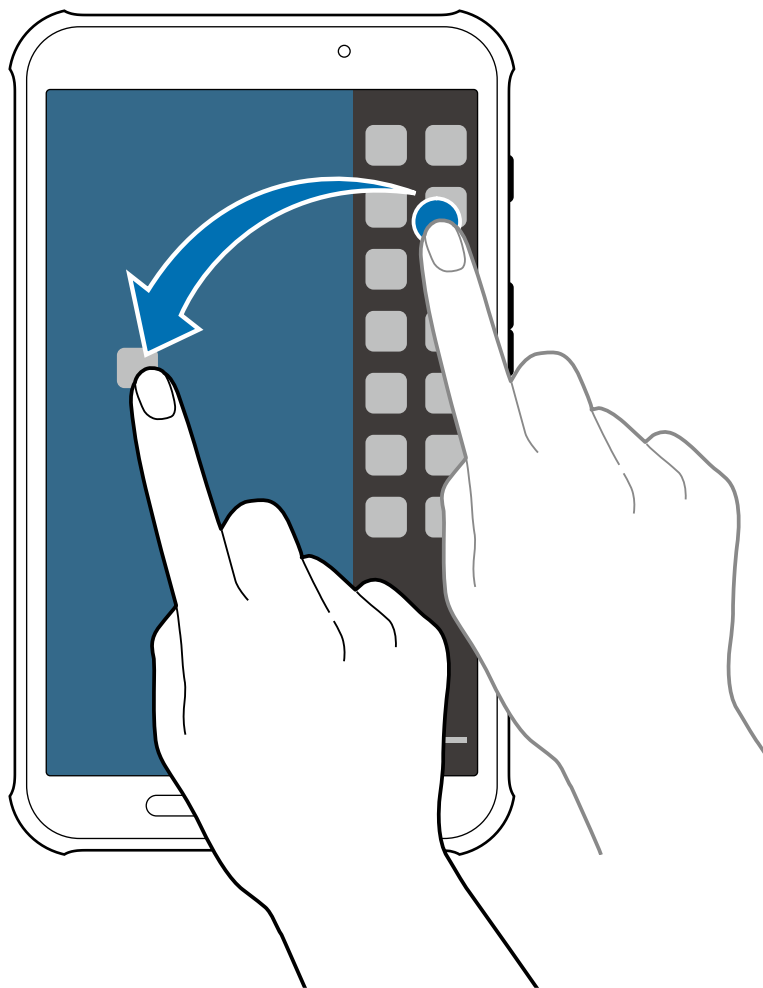

- 3 Mantenha pressionado um outro ícone de aplicação no painel Multi janela e depois arraste para uma nova localização.

Compartilhar conteúdos entre aplicações

Você pode compartilhar conteúdos facilmente entre aplicações, tais como: **E-mail** e **Internet**, ao arrastá-los e soltá-los.



Algumas aplicações podem não suportar essa função.

- 1 Inicie o **E-mail** e a **Internet** em uma tela dividida Multi janela.

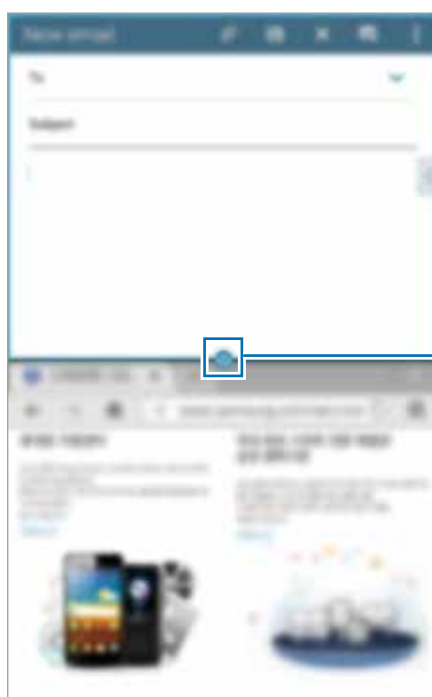

Acessa as opções da Multi janela

- 2 Toque o círculo entre as janelas de aplicações e depois toque em



Toque o círculo entre janelas de aplicações para acessar as seguintes opções:

- : alterna as posições entre as aplicações Multi janela.
- : compartilha itens, tais como: imagens, texto ou links entre janelas de aplicações ao arrastá-las e soltá-las.
- : maximiza a janela.
- : fecha a aplicação.

- 3 Mantenha um item pressionado na janela da Internet e depois arraste-o para um local na janela de e-mail.



Notificações

Os ícones de notificações aparecem na barra de status no topo da tela para mostrar chamadas perdidas, novas mensagens, eventos do calendário, status do aparelho e mais. Deslize para baixo a barra de status para abrir o painel de notificações. Percorra a lista para ver alertas adicionais. Para fechar o painel de notificações, deslize para cima a barra que está na parte inferior da tela.



No painel de notificações, você poderá visualizar as configurações atuais de seu aparelho. Arraste a barra de status para baixo e depois toque em  para usar as seguintes opções:

- **Wi-Fi:** ativa ou desativa a função Wi-Fi.
- **Local:** ativa ou desativa a função GPS.
- **Som / Vibrar / Silenciar:** ativa ou desativa um modo de som. Você pode colocar o tablet para vibrar ou silenciá-lo no Modo silencioso.
- **Rotação de tela:** permite ou impede a interface de rotacionar ao girar o aparelho.

- **Bluetooth:** ativa ou desativa a função Bluetooth.
- **Dados móveis:** ativa ou desativa a conexão de dados.
- **Ultra economia:** ativa ou desativa o modo Ultra economia de energia.
- **Multi janela:** define o dispositivo para utilizar o modo Multi janela.
- **Caixa ferram.:** define o dispositivo para utilizar a função Caixa de ferramentas.
- **Rede Wi-Fi:** ativa ou desativa a função Roteador Wi-Fi.
- **Screen Mirroring:** ativa ou desativa a função Screen Mirroring.
- **S Beam:** ativa ou desativa a função S Beam.
- **NFC:** ativa ou desativa a função NFC.
- **Sincronizar:** ativa ou desativa a sincronização automática das aplicações.
- **Modo leitura:** ativa ou desativa o modo de leitura. No Modo leitura, o aparelho o ajuda a proteger seus olhos ao ler à noite. Para selecionar quais aplicações serão utilizadas, toque em **Config.** → **Dispositivo** → **Exibição e papel de parede** → **Modo de leitura**.
- **Suspens. intelig.:** ativa ou desativa a função Suspensão inteligente.
- **Econ. de energia:** ativa ou desativa o modo Economia de energia.
- **Modo de Bloqueio:** ativa ou desativa o Modo de Bloqueio. No Modo de Bloqueio, seu aparelho bloqueará todas as notificações. Para selecionar quais notificações serão bloqueadas, na Tela de aplicações, toque em **Config.** → **Dispositivo** → **Modo de Bloqueio**.
- **Modo Offline:** ativa ou desativa o modo offline.



As opções disponíveis podem variar dependendo de sua região ou operadora de serviços.

Para reorganizar as opções no painel de notificações, abra o painel de notificações, em seguida toque em  →  mantenha um item pressionado e depois arraste-o para outra localização.

Tela inicial

A Tela inicial é o ponto inicial para acessar todas as funções do tablet. Ela exibe ícones indicadores, widgets, atalhos para aplicações e mais.

A Tela de inicial possui vários painéis. Para visualizar outros painéis, percorra para esquerda ou direita.

Reorganizar itens

Adicionar um ícone de aplicação

Na Tela inicial, toque em , mantenha um ícone de aplicação pressionado e depois arraste-o para uma miniatura de painel.

Mover um item

Mantenha um item pressionado e arraste-o para uma nova localização. Para mover para outro painel, arraste-o para o lado da tela.

Remover um item

Mantenha um item pressionado e arraste-o para a lixeira que aparece no topo da Tela inicial. Quando a lixeira ficar na cor vermelha, solte o item.

Reorganizar painéis

Adicionar um novo painel

Pince a tela, percorra para a direita e toque em .

Mover um painel

Pince a tela, mantenha pressionada uma miniatura de painel e, em seguida, arraste-o para a nova localização.

Remover um painel

Pince a tela, mantenha pressionada uma miniatura de painel e, em seguida, arraste-o para a lixeira na parte superior da tela.

Configurar papéis de parede

Defina uma imagem ou foto armazenada no tablet como papel de parede da Tela inicial.

Pince a tela e toque em **Papéis de parede**.

Percorra para a esquerda ou direita e selecione uma das imagens exibidas na parte inferior da tela.

Para selecionar as fotos tiradas com a câmera do aparelho ou outras imagens, toque em **Da Galeria**.

Utilizar widgets

Widgets são pequenas aplicações que fornecem funções convenientes e informações na sua tela inicial. Para usá-los, adicione widgets do painel widgets à Tela inicial.



Os widgets disponíveis podem variar dependendo de seu país ou operadora de serviços.

Pince a tela e toque em **Widgets**. Percorra para a esquerda ou para a direita no painel de widgets e depois mantenha um widget pressionado para adicioná-lo à Tela inicial. Coloque-o na posição desejada, redimensione-o arrastando a moldura, se necessário e depois toque em qualquer local da tela para salvar a localização do widget.

Tela de aplicações

A tela de Aplicações exibe ícones para todas as aplicações incluindo quaisquer novas aplicações instaladas.

Na Tela inicial, toque em  para abrir a Tela de aplicações.

Para visualizar outros painéis, percorra para esquerda ou direita.

Reorganizar aplicações

Esta função está disponível somente no modo personalizado de grade.

Toque em  → **Editar**, mantenha uma aplicação pressionada e arraste-a para a nova localização. Para mover para outro painel, arraste-o para o lado da tela.

Organizar com pastas

Coloque aplicações relacionadas juntas em uma mesma pasta para sua conveniência.

Toque em  → **Editar**, mantenha uma aplicação pressionada e arraste-a para **Criar pasta**.

Insira um nome para a pasta e depois toque em **OK**. Insira as aplicações na nova pasta ao arrastá-las, em seguida toque em  para salvar.

Reorganizar painéis

Pince a tela, mantenha pressionada uma miniatura de painel e, em seguida, arraste-o para a nova localização.

Instalar aplicações

Utilize lojas de aplicações, tais como o **GALAXY Apps**, para baixar e instalar aplicações.

Desinstalar aplicativos

Toque em  → **Desinstalar/desativar aplicativos** e depois selecione uma aplicação para desinstalar.



Aplicações padrão que vem com o tablet não podem ser desinstaladas.

Desativar aplicativos

Toque em  → **Desinstalar/desativar aplicativos** e depois selecione uma aplicação para desativar.

Para habilitar uma aplicação, na tela de Aplicações, toque em  → **Mostrar aplicativos desativados**, selecione uma aplicação e depois toque em **OK**.



- Aplicações baixadas e algumas aplicações padrão que vem com o aparelho não poderão ser desativadas.
- Ao utilizar essa função, aplicações desativadas desaparecerão da Tela de aplicações, mas permanecerão armazenadas em seu aparelho.

Utilizar aplicações

Este aparelho pode executar diferentes tipos de aplicações, variando de mídia para aplicações da Internet.

Abrir uma aplicação

Na Tela inicial ou na Tela de aplicações, selecione um ícone de aplicação para abri-lo.

Abrir aplicações utilizadas recentemente

Pressione  para abrir a lista de aplicações recém-utilizadas.

Selecione um ícone de aplicação para abrir.

Encerrar uma aplicação

Encerre as aplicações que não estejam em uso para economizar bateria e manter o desempenho do tablet.

Pressione  → deslize a aplicação para cima ou para baixo para encerrá-la. Para encerrar todas as aplicações em execução, selecione **Fechar todas**.

Ajuda

Acesse informações de ajuda para aprender como utilizar o tablet e as aplicações ou defina configurações importantes.

Toque em **Ajuda** na Tela de aplicações. Selecione uma categoria para visualizar dicas.

Para organizar categorias em ordem alfabética, toque em .

Para pesquisar por palavras-chaves, toque em .

Inserir texto

Utilize o teclado Samsung ou a função texto-para-voz para inserir texto.



A entrada de texto não é suportada em alguns idiomas. Para inserir texto, você deve alterar o idioma de entrada para um dos idiomas suportados.

Alterar o tipo de teclado

Toque em qualquer campo de texto, abra o painel de notificações, toque em **Selecione o método de entrada** e depois selecione o tipo de teclado para utilizar.

Utilizar o teclado Samsung

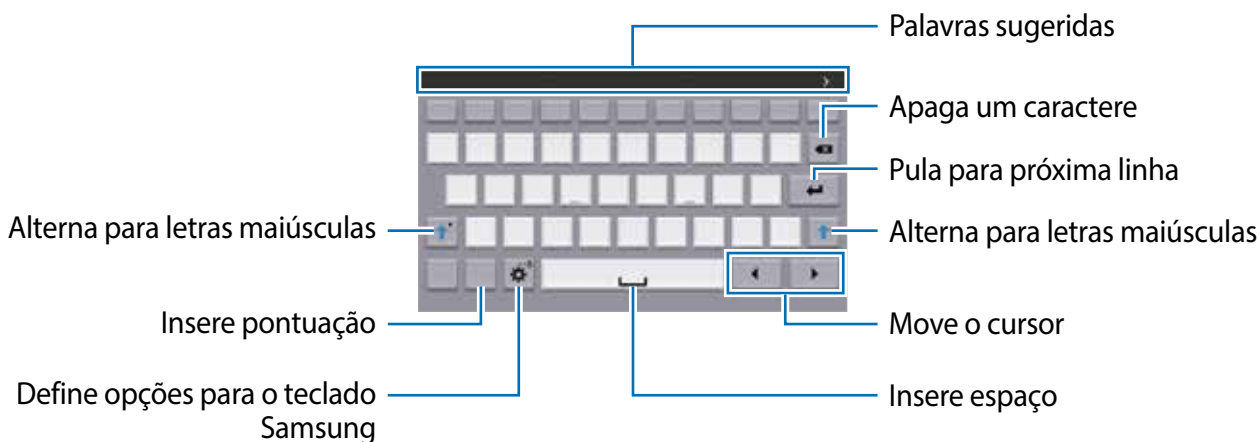

Inserir letra maiúscula

Toque em antes de inserir um caractere. Para todas em maiúsculo, toque duas vezes.

Alterar o tipo de teclado

Mantenha o ícone pressionado e depois toque em para alterar o tipo do teclado.

No teclado flutuante, mantenha pressionado e mova o teclado flutuante para outra localização.

Alterar o idioma do teclado

Adicione idiomas para utilizar no teclado e depois deslize a barra de espaço para a esquerda ou direita para alterar o idioma dos teclados.

Escrita à mão

Mantenha o ícone pressionado, toque em e depois escreva uma palavra com seu dedo. Sugestões de palavras aparecerão conforme as letras forem inseridas. Selecione uma palavra sugerida.



Use gestos manuais para executar ações, tais como, editar ou apagar caracteres e inserir espaços.



Esta função pode estar indisponível dependendo de sua operadora de serviços ou país.



Inserir texto por voz

Ative a função entrada de voz e depois fale no microfone. O tablet exibe o que você fala.

Se o tablet não reconhecer suas palavras corretamente, toque o texto sublinhado e selecione uma palavra alternativa ou frase da lista suspensa.

Para alterar o idioma ou adicionar idiomas para o reconhecimento de voz, toque no idioma atual.

Copiar e colar

Mantenha um texto pressionado, arraste  ou  para selecionar mais ou menos texto e, em seguida, toque em **Copiar** ou **Cortar**. O texto selecionado é copiado para a área de transferência.

Para colá-lo em um campo de entrada de texto, posicione o cursor no ponto que deseja inserir e depois toque em **Colar**.

Conectar a uma rede Wi-Fi

Conecte o tablet a uma rede Wi-Fi ou use a Internet para compartilhar arquivos de mídia com outros dispositivos.



Certifique-se de que a conexão Wi-Fi esteja ativa antes de utilizar as aplicações da Internet.

Ativar ou desativar o Wi-Fi

Abra o painel de notificações e depois toque em **Wi-Fi** para ativá-lo ou desativá-lo.



Desative o Wi-Fi para economizar bateria quando não estiver em uso.

Acessar redes Wi-Fi

Na Tela de aplicações, toque em **Config.** → **Conexões** → **Wi-Fi** e depois deslize o seletor **Wi-Fi** para a direita.

Selecione uma rede da lista de redes Wi-Fi detectadas, insira uma senha, se necessário, e depois toque em **Conectar**. Redes que solicitam uma senha aparecerão com um ícone de cadeado. Depois que o tablet conectar a uma rede Wi-Fi, o tablet conectará automaticamente nela a qualquer momento que a rede estiver disponível.

Adicionar redes Wi-Fi

Se a rede desejada não aparecer na lista de redes, toque em **Adicionar rede Wi-Fi** na parte inferior da lista de redes. Insira o nome de uma rede em **SSID de rede**, selecione o tipo de segurança e insira a senha se não for uma rede aberta e depois toque em **Conectar**.

Desativar redes Wi-Fi

Qualquer rede que já tenha sido utilizada, incluindo a rede atual, pode ser desativada e o tablet não irá conectar automaticamente através dela. Selecione a rede na lista de redes e depois selecione **Esquecer**.

Configurar contas de e-mail

Aplicações Google, tais como **Play Store**, requerem uma conta Google e o **GALAXY Apps** requer uma conta Samsung. Crie contas Google e Samsung para ter uma melhor experiência com seu tablet.

Adicionar conta

Siga as instruções que aparecem ao abrir uma aplicação Google sem iniciar sessão para configurar uma conta Google.

Para iniciar sessão ou cadastrar uma conta Google, na Tela de aplicações, toque em **Config.** → **Geral** → **Contas** → **Adicionar conta** → **Google**. Depois disso, toque em **Nova** para cadastrar ou toque em **Existente** e, em seguida, siga as instruções em tela para completar a configuração da conta. Mais de uma conta Google podem ser utilizadas no tablet.

Configure também uma conta Samsung.

Remover contas

Na tela de Aplicações, toque em **Config.** → **Geral** → **Contas**, selecione um tipo em **MINHAS CONTAS**, selecione a conta a ser removida e depois toque em .

Transferir arquivos

Mova arquivos de áudio, vídeo, imagem ou outros tipos de arquivos do tablet para o computador e vice-versa.

Conectar com o Samsung Kies

O Samsung Kies é uma aplicação de computador que permite gerenciar bibliotecas de mídia e informações pessoais com dispositivos Samsung. Baixe a última versão do Samsung Kies no site da Samsung.

- 1 Conecte o tablet ao computador utilizando o cabo USB.
O Samsung Kies inicia automaticamente no computador. Se o Samsung Kies não iniciar automaticamente, dê um duplo clique no ícone do Samsung Kies no seu computador.
- 2 Transfira arquivos entre seu aparelho e o computador.
Consulte a ajuda do Kies para mais informações.

Conectar com o Windows Media Player

Certifique-se de que o Windows Media Player esteja instalado em seu computador.

- 1 Conecte o tablet ao computador utilizando o cabo USB.
- 2 Abra o Windows Media Player e sincronize músicas.

Conectar como dispositivo de mídia

- 1 Conecte o tablet ao computador utilizando o cabo USB.
- 2 Abra o painel de notificações e depois toque em **Conectado como um dispositivo de mídia** → **Dispositivo de mídia (MTP)**.

Toque em **Câmera (PTP)** se o seu computador não suportar Protocolo de transferência de mídia (MTP) ou não tiver o driver apropriado instalado.

3 Transfira arquivos entre seu aparelho e o computador.

Proteger o tablet

Previna terceiros de utilizarem ou acessarem dados pessoais e informações armazenadas no tablet ao utilizar funções de segurança. O tablet solicita um código de desbloqueio sempre que for desbloqueá-lo.

Definir um padrão

Na lista de aplicações, toque em **Config.** → **Dispositivo** → **Tela de bloqueio** → **Bloqueio de tela** → **Padrão**.

Desenhe um padrão ao conectar quatro pontos ou mais e depois desenhe o padrão novamente para verificá-lo. Defina um desbloqueio de segurança PIN para desbloquear a tela se você esquecer o padrão.

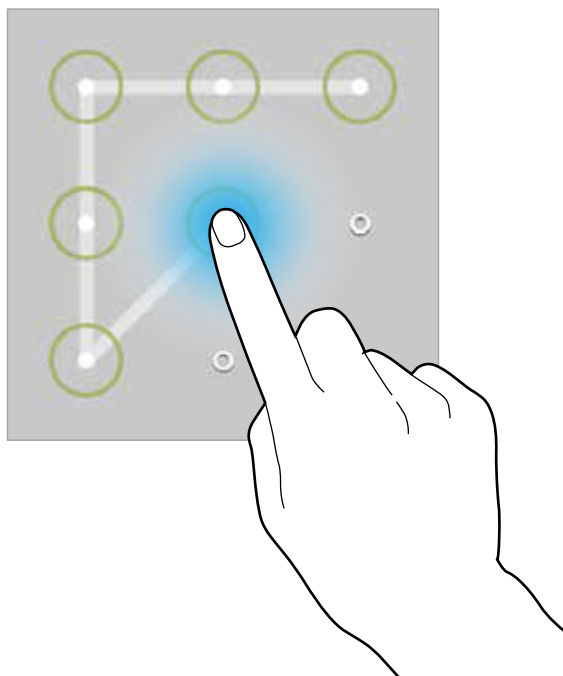

Configurar os perfis de PIN

Na lista de aplicações, toque em **Config.** → **Dispositivo** → **Tela de bloqueio** → **Bloqueio de tela** → **PIN**.

Insira ao menos quatro números e depois insira a senha novamente para verificação.

Definir uma senha

Na lista de aplicações, toque em **Config.** → **Dispositivo** → **Tela de bloqueio** → **Bloqueio de tela** → **Senha**.

Insira ao menos quatro caracteres incluindo números e símbolos e depois insira a senha novamente para verificação.

Desbloquear o tablet

Ative a tela ao pressionar a tecla Liga/Desliga ou a tecla Início e insira o código de desbloqueio.



Caso esqueça sua senha, leve seu tablet a uma Autorizada Samsung para restaurá-lo.

Atualização do tablet

O tablet pode ser atualizado com o último software.



Esta função pode estar indisponível dependendo de sua operadora de serviços ou país.

Atualização com o Samsung Kies

Inicie o Samsung Kies e conecte o tablet ao computador. O Samsung Kies automaticamente reconhece o tablet e exibe atualizações disponíveis em uma caixa de diálogo, se houver alguma. Clique no botão Atualizar na caixa de diálogo para iniciar a atualização. Consulte a ajuda do Samsung Kies para mais detalhes sobre como atualizar.



- Não desligue o computador ou desconecte o cabo USB enquanto o tablet estiver atualizando.
- Ao atualizar o tablet, não conecte outros dispositivos de mídia no computador. Ao fazer isso, pode causar interferência no processo de atualização.

Atualizar com o serviço firmware over the air

O tablet pode ser atualizado diretamente para a última versão do serviço de firmware over-the-air (FOTA).

Na tela de Aplicações, toque em **Config.** → **Geral** → **Sobre o dispositivo** → **Atualizações de software** → **Atualizar agora**

Comunicação

Telefone

Use essa aplicação para efetuar ou atender uma chamada.

Toque em **Telefone** na Tela de aplicações.

Efetuar chamadas

Efetuando uma chamada

Use um dos seguintes métodos:

- **Telefone:** insira o número utilizando o teclado e depois toque em .
- **Grupos:** efetue uma chamada da lista de grupos favoritos.
- **Favoritos:** efetue uma chamada a partir da lista de contatos favoritos.
- **Contatos:** efetue uma chamada a partir da lista de contatos.

Discagem rápida

Para discagem rápida, mantenha pressionado o dígito correspondente.

Predição de números

Ao inserir números no teclado, a predição automática aparecerá. Selecione um deles para efetuar uma chamada.



Pesquisar contatos

Insira um nome, número de telefone ou endereço de e-mail para encontrar um contato na lista de contatos. Conforme os caracteres são inseridos, a predição de contatos aparece. Selecione um dos contatos para fazer uma chamada.

Efetuar uma chamada internacional

Mantenha pressionado **0** até o sinal + aparecer. Insira o código do país, código de área e número de telefone e depois toque em .





Durante uma chamada

As seguintes ações estão disponíveis:

-  : ajusta o volume.
- **Ad. Cham.:** faz uma segunda chamada.
- **Encerrar:** encerra a chamada atual.
- **Viva-voz:** ativa o alto-falante. Mantenha o tablet longe de seus ouvidos ao utilizar o alto falante.



Ao inserir ou remover a C pen durante uma chamada no viva-voz, o outro participante pode ser exposto a um ruído muito alto.

- **Teclado:** abre o teclado.
- **Silenciar:** desativa o microfone de modo que o outro participante não possa lhe escutar.
- **Alternar:** alterna entre duas chamadas.
- **Conferên.:** efetua uma chamada em conferência quando conectado a duas chamadas. Repita essa ação para adicionar mais participantes. Esta função está disponível somente quando o serviço de chamada em espera está ativo.
-  → **Ativar volume extra:** aumenta o volume.
-  → **Contatos:** abre a lista de contatos.
-  → **Notas:** cria uma nota.
-  → **Mensagem:** envia uma mensagem.
-  → **Transferir:** conecta o primeiro participante ao segundo. Isso desconecta você da conversa.
- **Gerenciar:** converse de forma privada com uma das pessoas durante a chamada em conferência ou desconecte uma das pessoas da chamada.

Adicionar contatos

Para adicionar um número de telefone à lista de contatos pelo teclado, insira o número e toque em **Adicionar aos Contatos**.

Enviar uma mensagem

Toque em  → **Enviar mensagem** para enviar uma mensagem ao número na tela.

Modo FDN

O tablet pode ser definido para restringir chamadas efetuadas somente para números com prefixos específicos. Esses prefixos estão armazenados no chip.

Toque em **Telefone** →  → **Config. de chamadas** → **Config. de chamadas** → **Mais configurações** → **Números FDN** → **Ativar FDN** e depois insira o PIN2 fornecido com o chip. Selecione **Lista FDN** e adicione números.

Restrição de chamada

O tablet pode ser definido para prevenir certas chamadas de serem feitas. Por exemplo, chamadas internacionais podem ser desativadas.

Toque em **Telefone** →  → **Config. de chamadas** → **Config. de chamadas** → **Mais configurações** → **Restrição de chamadas**, selecione um tipo de chamada, selecione uma opção de restrição de chamada e insira uma senha.

Recebimento de chamadas

Atender uma chamada

Ao receber uma chamada, deslize o ícone  para fora do círculo maior.

Se o serviço de chamada em espera estiver ativo, outra chamada poderá ser efetuada. Quando uma segunda chamada é atendida, a primeira é colocada em espera.



Rejeitar uma chamada

Ao receber uma chamada, deslize o ícone  para fora do círculo maior.

Para enviar uma mensagem ao rejeitar uma chamada recebida, arraste a barra de rejeição de chamadas para cima.

Para criar a mensagem de rejeição, toque em  → **Config. de chamadas** → **Rejeição de chamadas** → **Mensagens de Rejeição**.

Rejeitar chamadas automaticamente de números indesejados

Toque em  → **Config. de chamadas** → **Config. de chamadas** → **Rejeição de chamadas** → **Lista de rejeição automática**. Toque em , insira um número, atribua um critério e depois toque em **Salvar**.

Chamadas perdidas

Se uma chamada for perdida, este ícone  aparecerá na barra de status. Abra o painel de notificações para visualizar a lista de chamadas perdidas.

Chamada em espera

A chamada em espera é um serviço fornecido pela operadora de serviços. Um usuário pode usar esse serviço para suspender a chamada atual e alterar para uma nova chamada. Esse serviço não está disponível para videochamadas.

Para utilizar esse serviço, toque em  → **Config. de chamadas** → **Config. de chamadas** → **Mais configurações** → **Chamada em espera**.

Encaminhar chamadas

O tablet pode ser configurado para enviar chamadas recebidas para um número específico.

Toque em  → **Config. de chamadas** → **Config. de chamadas** → **Mais configurações** → **Encaminhar chamadas** e depois selecione um tipo de chamada e condição. Insira um número e selecione **Ativar**.



Videochamadas

Efetuando uma videochamada

Insira o número ou selecione um contato da lista de contatos e depois toque em .

Durante uma videochamada

As seguintes ações estão disponíveis:

-  : ajusta o volume.
- **Silenciar**: desativa o microfone de modo que o outro participante não possa lhe escutar.
- **Encerrar**: encerra a chamada atual.
-  → **Teclado**: abre o teclado
-  → **Desligar viva-voz**: desativa a função viva-voz.

Pressione a imagem do outro participante para acessar as seguintes opções:

- **Capturar imagem:** captura a imagem do outro participante.
- **Gravar vídeo:** grava um vídeo do outro participante.



A gravação da ligação ou imagem de outra pessoa sem autorização prévia é ilegal.

Pressione a sua imagem para acessar as seguintes opções:

- **Ocultar-me:** oculta sua imagem para o outro participante.
- **Imagem enviada:** seleciona uma imagem para exibi-la para o outro participante.

Alternar imagens

Arraste uma imagem de ambos participantes na imagem do outro participante para alternar as imagens.

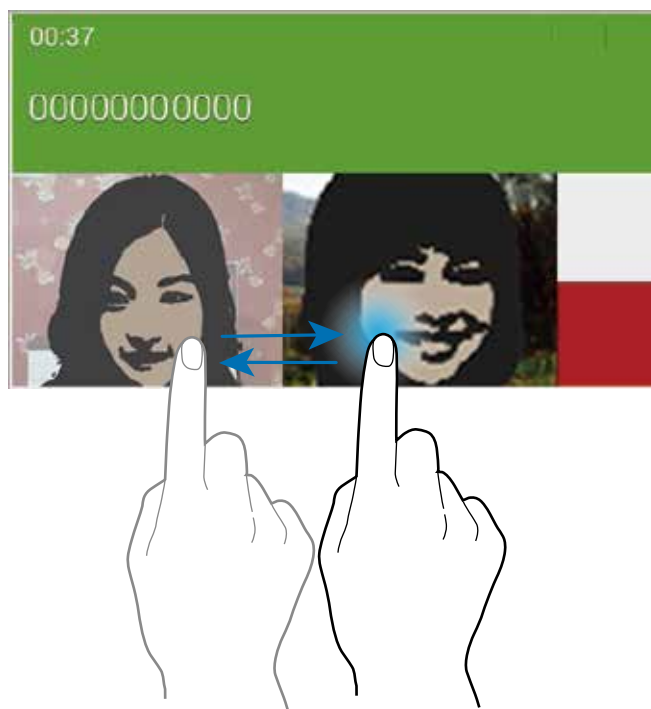

Ouvir uma mensagem de voz

Mantenha pressionada a tecla **1** no teclado e depois siga as instruções da sua operadora de serviços.

Contatos



Use essa aplicação para gerenciar contatos, incluir números de telefone, e-mail e mais. Toque em **Contatos** na Tela de aplicações.

Gerenciar contatos

Toque em **Contatos**.

Criar um contato

Toque em  e insira as informações do contato.

-  : adiciona uma imagem.
-  /  : adiciona ou apaga um campo de contato.



Editar um contato

Selecione um contato para editar e depois toque em .

Apagar um contato

Toque em .

Configurando chamada rápida

Toque em  → **Config. de discagem rápida**, selecione discagem rápida e depois selecione um contato para ativá-la. Para remover um número da discagem rápida, toque em  próximo ao número.





Pesquisando contatos

Toque em **Contatos**.

Use um dos seguintes métodos de pesquisa:

- Percorra para cima ou para baixo na lista de contatos.
- Use o índice no lado esquerdo da lista de contatos para percorrer rapidamente ao arrastar um dedo por ele.
- Toque no campo de pesquisa no topo da lista de contatos e insira o critério de pesquisa.

Após selecionar um contato, faça uma das seguintes ações:

-  : adiciona aos contatos favoritos.
-  /  : efetua uma chamada de voz ou videochamada.
-  : escreve uma mensagem.
-  : escreve um e-mail.

Exibir contatos

Toque em **Contatos**.

Por padrão, o tablet exibirá todos os contatos salvos.

Toque em  → **Configurações** → **Contatos para exibir** e depois selecione uma localização onde os contatos serão salvos.

Mover contatos

Toque em **Contatos**.

Mover contatos para o Google

Toque em  → **Associar contas** → **Associar c/ Google**.

Contatos movidos para os Contatos Google aparecerão com este ícone  na lista de contatos.

Mover contatos para a Samsung

Toque em  → **Associar contas** → **Associar c/ conta Samsung**.

Contatos movidos para os Contatos Samsung aparecerão com este ícone  na lista de contatos.

Importar e exportar contatos

Toque em **Contatos**.



Importar contatos

Toque em  → **Configurações** → **Importar/Exportar** e depois selecione uma opção para importar.

Exportar contatos

Toque em  → **Configurações** → **Importar/Exportar** e depois selecione uma opção para exportar.

Compartilhando contatos

Toque em  → **Selecionar**, selecione os contatos, toque em , e depois selecione um método de compartilhamento.

Contatos favoritos

Toque em **Favoritos**.

Toque em  para adicionar contatos aos favoritos.

Toque em  e depois faça uma das seguintes ações:

- **Selecionar:** seleciona contatos para apagar ou compartilhar.
- **Remover dos Favoritos:** remove contatos dos favoritos.
- **Ajuda:** acessa informações de ajuda sobre a utilização de contatos.

Grupos de contatos

Toque em **Grupos**.

Criar um grupo

Toque em , defina os detalhes para o grupo, adicione contatos e depois toque em **Salvar**.

Adicionar contatos a um grupo

Selecione um grupo e depois toque em  → **Adic. membro**. Selecione contatos para adicionar e depois selecione **OK**.

Gerenciar grupos

Toque em  e depois faça uma das seguintes ações:

- **Apagar grupos:** selecione grupos de usuários adicionados e depois toque em **Concl.** Grupos padrão não podem ser apagados.
- **Editar grupo:** altera as configurações de grupo.
- **Adic. membro:** adiciona membros ao grupo.
- **Remover do grupo:** remove membros do grupo.

- **Enviar mensagem:** envia uma mensagem a um grupo de membros.
- **Enviar e-mail:** envia um e-mail a um grupo de membros.
- **Alterar ordem:** mantenha pressionado  ao lado do nome do grupo, arraste para cima ou para baixo para trocar a posição e depois toque em **OK**.
- **Ajuda:** acessa informações de ajuda sobre a utilização de contatos.

Enviar uma mensagem ou e-mail para membros de um grupo

Selecione um grupo, toque em  → **Enviar mensagem** ou **Enviar e-mail**, selecione membros e depois toque em **OK**.

Cartão de visita

Toque em **Contatos**.

Crie um cartão de visita e envie-o.

Toque em **Configurar perfil**, insira detalhes, como número de telefone, e-mail e endereço e depois selecione **Salvar**. Se as informações do usuário forem salvas ao configurar o tablet, selecione o cartão de visitas e depois toque em  para editar.

Toque em  → **Compart. cartão de visitas via** e depois selecione um método de compartilhamento.

Mensagem

Use essa aplicação para enviar mensagens de texto (SMS) ou multimídia (MMS).

Toque em **Mensagem** na Tela de aplicações.



Cobranças adicionais podem ser geradas ao receber ou enviar mensagens fora da sua área de cobertura. Para mais detalhes, contate sua operadora de serviços.



Enviar mensagens

Toque em , adicione destinatários, insira uma mensagem e depois toque em .

Use os seguintes métodos para adicionar destinatários:

- Insira um número de telefone.
- Toque em , selecione contatos e depois selecione **OK**.

Use os seguintes métodos para criar uma mensagem multimídia:

- Toque em  e anexe imagens, vídeos, contatos, notas, eventos e mais.
- Toque em  para inserir emoticons.
- Toque em  → **Adicionar assunto** e insira um assunto.

Enviar mensagens programadas

Ao escrever uma mensagem, toque em  → **Agendar mensagem**. Defina uma data e um horário e depois toque em **OK**. O tablet enviará a mensagem na data e horário especificados.



- Se o tablet for desligado no horário programado, não estiver conectado a rede ou a rede estiver instável, a mensagem não será enviada.
- Essa função é baseada na data e horário programados no tablet. A data e horário podem estar incorretos se você mudar de fuso horário e a rede não puder atualizar as informações.

Visualizar mensagens

Suas mensagens são agrupadas em conversas por contato.

Selecione um contato para visualizar a mensagem.

E-mail

Use essa aplicação para enviar ou visualizar e-mails.

Toque em **E-mail** na Tela de aplicações.



Configurando contas de e-mail

Configure uma conta de e-mail ao abrir **E-mail** pela primeira vez.

Insira o endereço de e-mail e senha. Toque em **Próximo** para uma conta de e-mail privada, como Gmail, ou toque em **Config. manual** para uma conta de e-mail empresarial. Depois disso, siga as instruções na tela para completar a configuração de conta.

Para configurar outras contas de e-mail, toque em  → **Configurações** → **Adicionar conta**.



Enviar mensagens

Selecione uma conta de e-mail para usar e depois toque em  na parte superior da tela. Insira destinatários, assunto e mensagem e depois selecione .

Toque em  para adicionar um destinatário da lista de contatos.

Toque em **+Eu** para adicionar você mesmo como destinatário.

Toque em  para anexar imagens, vídeos, contatos, eventos e mais.

Toque em  →  para inserir imagens, eventos, contatos e informações de localização na mensagem.

Enviar mensagens programadas

Ao escrever uma mensagem, toque em  → **Agendar envio**. Marque **Agendar envio**, defina uma data e um horário e depois toque em **OK**. O tablet enviará a mensagem na data e horário especificados.



- Se o tablet for desligado no horário programado, não estiver conectado a rede ou a rede estiver instável, a mensagem não será enviada.
- Essa função é baseada na data e horário programados no tablet. A data e horário podem estar incorretos se você mudar de fuso horário e a rede não puder atualizar as informações.

Ler mensagem

Assim que você selecionar uma conta de e-mail os e-mails novos serão recuperados. Para recuperar novos e-mails manualmente, toque em .

Toque em um e-mail para ler.

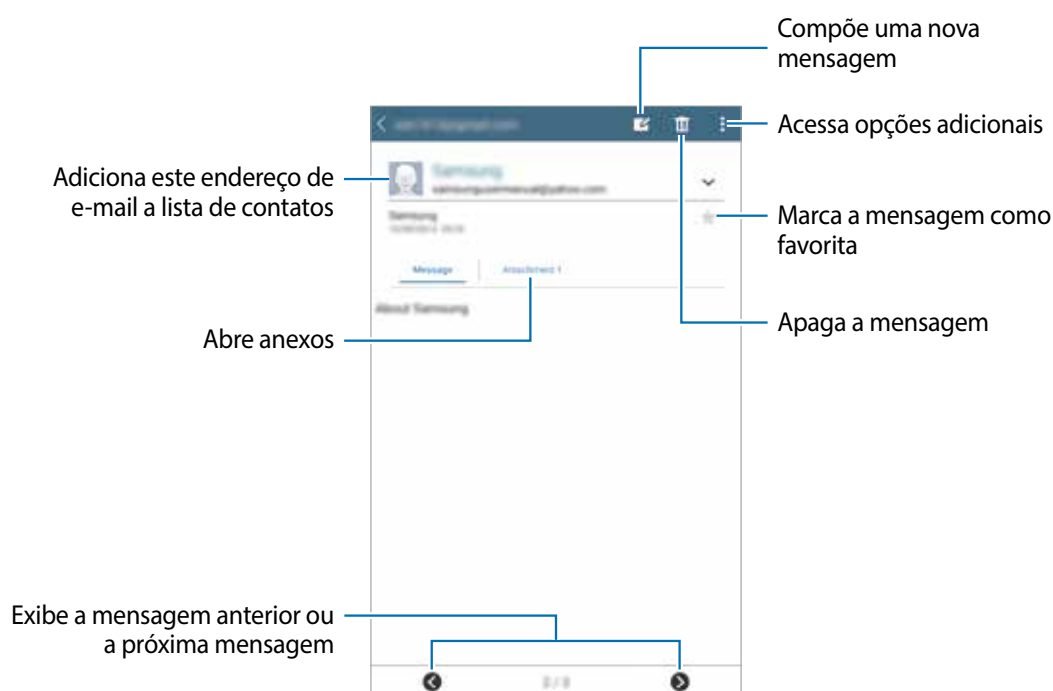

Gmail

Use essa função para acessar rapidamente e diretamente os serviços Google.

Toque em **Gmail** na Tela de aplicações.



- Esta função pode estar indisponível dependendo de seu país ou operadora de serviços.
- Esta função pode estar diferente dependendo de seu país ou operadora de serviços.

Enviar mensagens

Em qualquer caixa de mensagens, toque em , insira destinatários, um assunto e uma mensagem e depois toque em **ENVIAR**.

Toque em  → **Salvar rascunho** para salvar a mensagem para envio posterior.

Toque em  → **Anexar arquivo** para anexar imagens, vídeos e música e mais.

Toque em  → **Descartar** para recomeçar.

Toque em  → **Configurações** para alterar as configurações do Gmail.

Toque em  → **Enviar comentários** para relatar a sua opinião para o desenvolvimento de aplicações.

Toque em  → **Ajuda** para acessar as informações de ajuda do Gmail.

Ler mensagem

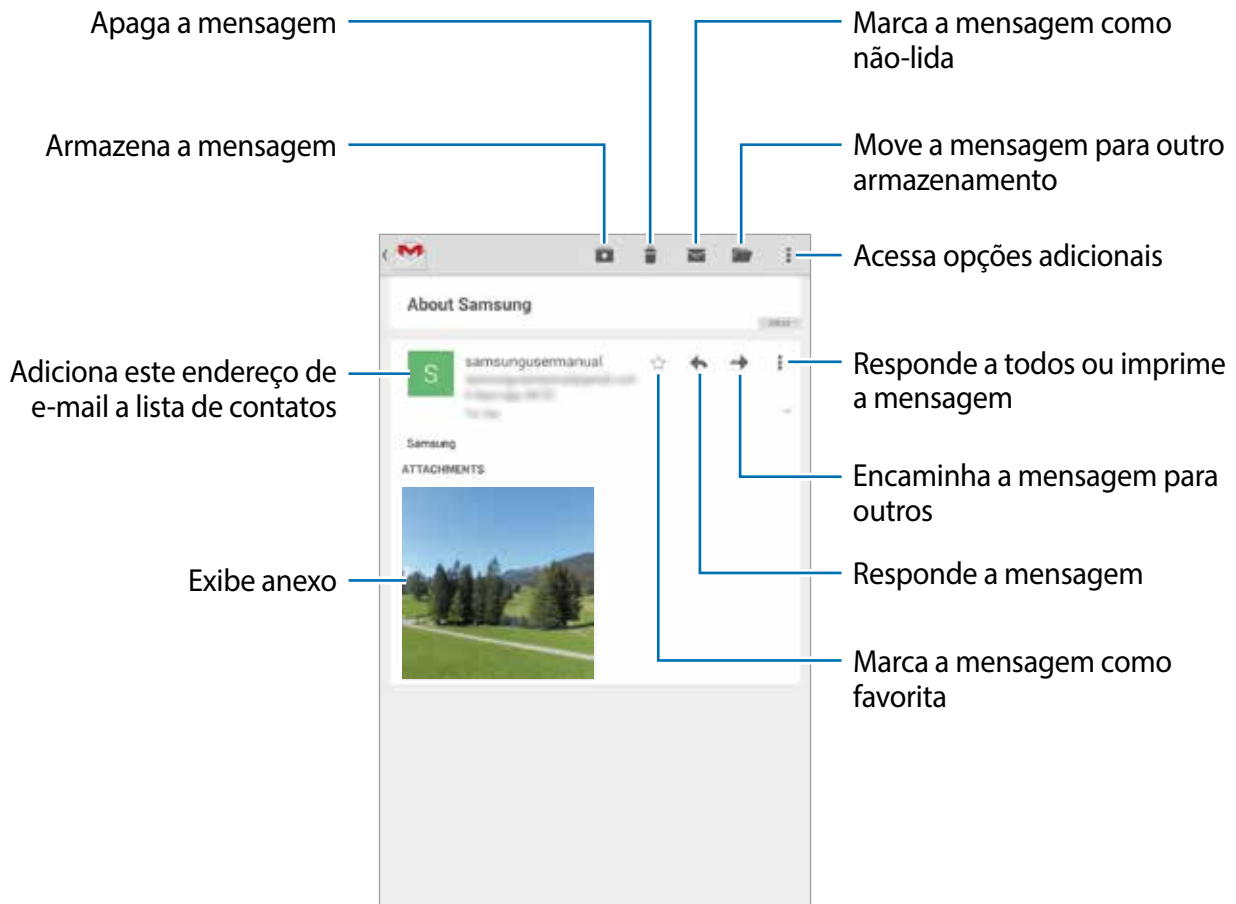

Marcadores

O Gmail não utiliza pastas, ao invés disso, utiliza marcadores. Quando o Gmail é iniciado, exibe mensagens marcadas como Caixa de entrada.

Toque em ☰ para visualizar mensagens com outros marcadores.

Para adicionar um marcador à mensagem, selecione a mensagem, toque em ⋮ → **Alterar marcadores** e depois selecione o marcador para identificar.

Hangouts

Use essa aplicação para criar um chat com qualquer dispositivo.

Toque em **Hangouts** na Tela de aplicações.



Esta função pode estar indisponível dependendo de seu país ou operadora de serviços.

Selecione um amigo na lista de amigos ou insira dados para pesquisar e selecione um amigo dos resultados para iniciar o chat.

Google+

Utilize essa aplicação para ficar conectado com pessoas via serviços de rede social Google.

Toque em **Google+** na Tela de aplicações.



Esta função pode estar indisponível dependendo de seu país ou operadora de serviços.

Toque em **Tudo** para alterar a categoria em seguida percorra para cima ou para baixo para visualizar postagens de seus círculos.

Fotos

Utilize essa aplicação para visualizar e compartilhar imagens ou vídeos via rede social Google.

Toque em **Fotos** na Tela de aplicações.





Esta função pode estar indisponível dependendo de seu país ou operadora de serviços.

Use uma das seguintes categorias:

- **TODAS:** exibe todas as imagens ou vídeos que foram feitos ou baixados pelo tablet.
- **DESTAQUES:** exibe imagens ou vídeos que são agrupadas por dados ou álbuns. Toque em  para exibir todas as imagens ou vídeos do grupo.

Depois selecione uma imagem ou vídeo.

Ao visualizá-los, use um dos seguintes ícones:

- : altera a imagem.
- : compartilha a imagem ou o vídeo.
- : apaga a imagem ou o vídeo.

Internet e rede

Internet

Use essa aplicação para navegar na internet.

Toque em **Internet** na Tela de aplicações.

Visualizar páginas da internet

Toque no campo de endereço, insira o endereço da internet e depois toque em **Ir**.

Toque em  para acessar opções enquanto visualiza uma página da internet.

Para alterar o mecanismo de pesquisa, toque o campo de endereços e depois toque o ícone do mecanismo de pesquisa ao lado do endereço da internet.

Abrir uma nova página

Toque em  → **Nova aba**.

Para ir para outra página da internet, percorra para a esquerda ou direita e depois toque o título para selecioná-la.

Pesquisar na internet por voz

Toque no campo de endereço, toque em , fale uma palavra-chave e depois selecione uma das palavras-chave sugeridas que aparecer.





Essa função pode não estar disponível dependendo do país ou operadora de serviços.

Favoritos

Para adicionar a página atual aos favoritos, toque em  → **+**.

Para abrir uma página favorita da internet, toque em  e selecione uma.

Histórico

Toque em  → **Histórico** para abrir uma lista de páginas recentemente visitadas. Para limpar o histórico, toque em  → **Limpar histórico**.

Páginas salvas

Para visualizar páginas da internet salvas, toque em  → **Pág. salvas**.

Links

Mantenha pressionado um link na página da internet para abri-lo em uma nova página, salvá-lo ou copiá-lo.

Para ver os links salvos, na Tela de aplicações, toque em **Meus Arq.** → **Memória interna** → **Download**.

Compartilhar páginas da internet

Para compartilhar endereços de páginas da internet, toque em  → **Compartilhar via**.

Para compartilhar parte de uma página da internet, mantenha pressionado o texto desejado e depois toque em **Compartilh...**

Chrome

Use essa aplicação para pesquisar por informações e navegar por páginas da internet.

Toque **Chrome** na Tela de aplicações.



Essa função pode não estar disponível dependendo do país ou operadora de serviços.

Visualizar páginas da internet

Toque no campo de endereço e, em seguida, digite um endereço da web ou critérios de pesquisa.

Abrir uma nova página

Toque em  → **Nova guia**.

Para ir para outra página da internet, percorra para a esquerda ou direita e toque o título para selecioná-la.

Favoritos

Para marcar a página atual como favorito, toque em ☆ → **Salvar**.

Para abrir uma página favorita da internet, toque em ☰ → **Favoritos**, e depois selecione uma.

Pesquisar na internet por voz

Toque em 🗣️, fale uma palavra-chave e depois selecione uma das palavras-chave sugeridas que aparecer.

Bluetooth

O Bluetooth cria uma conexão de rede direta entre dois dispositivos que estejam em curta distância. Use o Bluetooth para trocar dados ou arquivos de mídia com outros dispositivos.



- A Samsung não se responsabiliza pela perda, interceptação ou mau uso de dados enviados ou recebidos via função Bluetooth.
- Sempre se certifique que você compartilhou e recebeu dados com dispositivos que são confiáveis e propriamente seguros. Se houver obstáculos entre os dispositivos, a distância de operação poderá ser reduzida.
- Alguns dispositivos, especialmente aqueles que não forem testados ou aprovados pela Bluetooth SIG, podem não ser compatíveis com seu tablet.
- Não utilize a função Bluetooth para propósitos ilegais (por exemplo, cópias piratas de arquivos ou escutas ilegais de comunicação para propósitos comerciais).

A Samsung não se responsabiliza pela repercussão de uso ilegal da função Bluetooth.

Para ativar o Bluetooth, na Tela de aplicações, toque em **Config.** → **Conexões** → **Bluetooth** e depois deslize o seletor **Bluetooth** para a direita.

Parear com outros dispositivos Bluetooth

Na Tela de aplicações, toque em **Config.** → **Conexões** → **Bluetooth** → **Procurar** e os dispositivos detectados serão listados. Selecione o dispositivo que deseja parear e depois aceite a senha gerada automaticamente em ambos dispositivos para confirmar.

Enviar e receber dados

Muitas aplicações suportam transferência de dados via Bluetooth. Um exemplo é a **Galeria**. Abra a **Galeria**, selecione uma imagem, toque em  → **Bluetooth** e depois selecione um dos dispositivos Bluetooth pareados. Depois disso, aceite a solicitação de autorização Bluetooth no outro dispositivo para receber a imagem.

Quando outro dispositivo enviar dados, aceite a solicitação de autorização Bluetooth feita por outro dispositivo. Os arquivos recebidos serão salvos na pasta **Download**. Se um contato for recebido, ele será adicionado automaticamente na lista de contatos.

Screen Mirroring

Use essa função para conectar seu tablet a uma tela maior com um AllShare Cast dongle e depois compartilhe seus conteúdos.



- Essa função pode não estar disponível dependendo do país ou operadora de serviços.
- Alguns arquivos podem ser corrompidos durante a reprodução dependendo da conexão.
- Para economizar energia, desative essa função quando não estiver utilizando-a.
- Se você especificar uma frequência de banda Wi-Fi, AllShare Cast dongles ou HomeSync podem não ser detectados ou conectados.
- Se você reproduzir vídeos ou jogar jogos em uma TV, selecione um modo de TV apropriado para obter a melhor experiência.

Na Tela de aplicações, toque em **Config.** → **Conexões** → **Screen Mirroring** e depois deslize a tecla **Bluetooth** para a direita. Selecione seu aparelho, abra ou reproduza um arquivo e depois controle a tela com as teclas do seu aparelho. Para conectar um dispositivo utilizando um PIN, mantenha pressionado o nome do dispositivo para inserir o PIN.

Mídia

Música

Use essa aplicação para ouvir música.

Toque em **Música** na Tela de aplicações.

Reproduzir música

Selecione uma categoria de música e depois selecione uma música para reproduzir.

Toque na imagem de um álbum na parte inferior da tela para abrir a tela do music player.

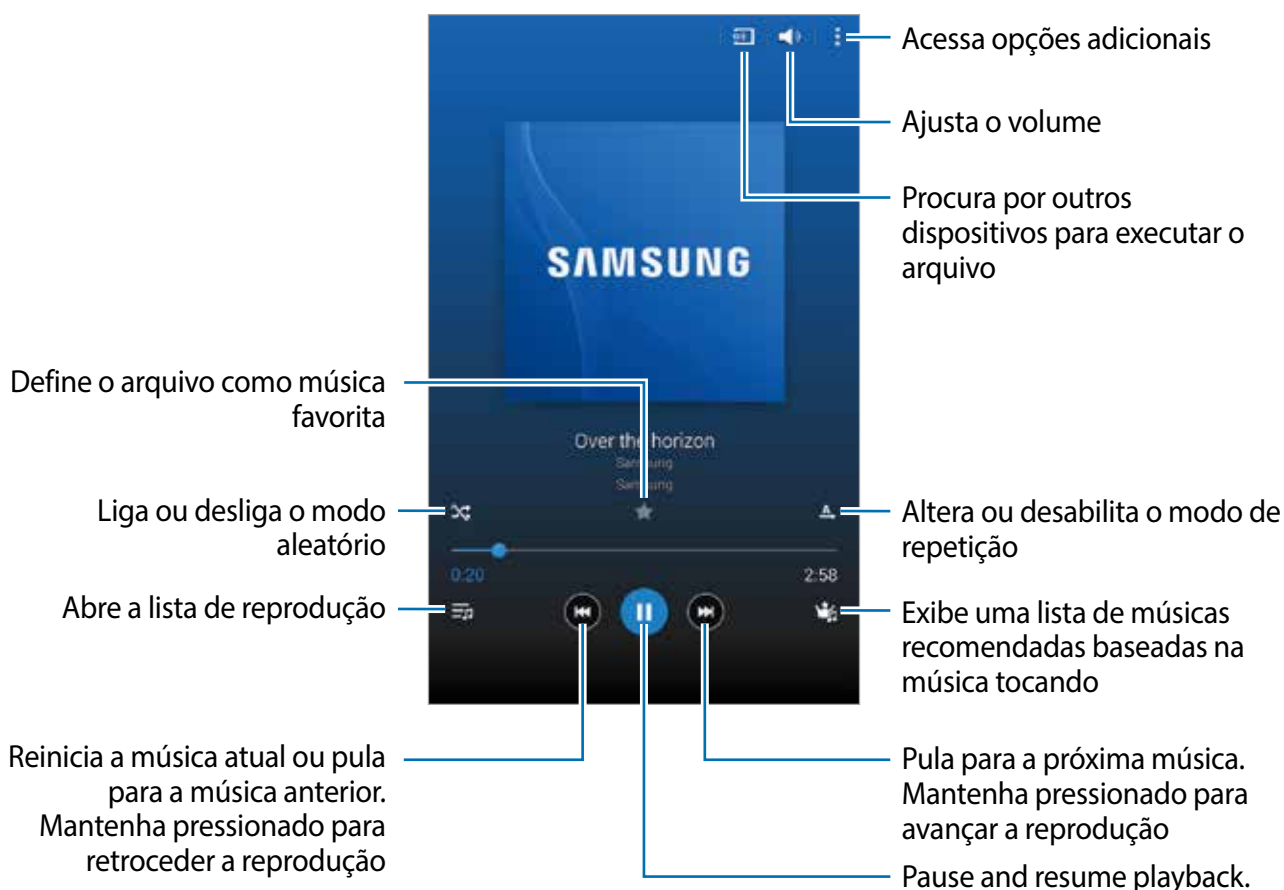

Para ouvir músicas em níveis iguais de volume, toque em  → **Configurações** → **Avançado** → **Volume inteligente**.



Quando o **Volume inteligente** está ativo, o volume poderá ficar mais alto que o nível de volume do aparelho. Tenha cuidado, evite exposição prolongada a sons altos que podem prejudicar sua audição.



A função **Volume inteligente** poderá não ativar em alguns arquivos.



Para definir um som personalizado enquanto ouve músicas com um fone de ouvido, toque em  → **Configurações** → **Avançado** → **Adapt Sound** → **Ativado**. Ao aumentar o volume para o nível 13 ou superior, a opção Adapt Sound não é aplicada à reprodução de música. Se você diminuir o volume para o nível 12 ou inferior, a opção é reaplicada.

Definir uma música como toque de chamada ou alarme

Para utilizar a música reproduzida atualmente como toque de chamada, toque em  → **Definir como** e selecione uma opção.

Criando listas de reprodução

Faça sua própria seleção de músicas.

Toque em **Listas repr.** e depois toque em  → **Criar lista de reprodução**. Insira um título e toque em **OK**. Toque em , selecione músicas para incluir e depois toque em **OK**.

Para adicionar a música reproduzida atualmente a uma lista de reprodução, toque em  → **Adic. à lista rep.**

Lista de reprodução pelo ritmo

Reproduza músicas agrupadas por estado de espírito. A lista de reprodução é automaticamente criada pelo tablet.

Toque em **Salão de música** e selecione uma célula de um ritmo. Ou selecione várias células ao deslizar seu dedo.

Câmera

Utilize essa aplicação para tirar fotos ou filmar.

Use a **Galeria** para visualizar as fotos tiradas e vídeos gravados pela câmera do aparelho.

Toque em **Câmera** na Tela de aplicações.



- A câmera é automaticamente desativada quando não está em uso.
- Certifique-se que as lentes da câmera estejam limpas Ou o tablet pode não funcionar adequadamente em alguns modos que exigem altas resoluções.

Etiqueta de câmera

- Não tire fotos ou filme pessoas sem a autorização delas.
- Não tire fotos ou filme em locais que não permitam fotos e filmagem.
- Não tire fotos ou filme em locais em que você esteja violando a privacidade de outras pessoas.

Tirar fotos

Tirar uma foto

Para focalizar uma foto toque na imagem que aparece na tela. Quando o objeto estiver em foco, a moldura do foco fica verde.

Toque em  para tirar uma foto.



Modo de disparo

Vários efeitos de foto estão disponíveis.

Toque em **MODO** e percorra para cima ou para baixo na tela do lado direito.

- **Automático:** use esta configuração para permitir que a câmera avalie os arredores e determine o modo ideal para a foto.
- **Embelezar rosto:** tira uma foto com rostos iluminados para imagens mais suaves.
- **Foto com som:** use esta configuração para tirar uma foto com som.

Toque em  para fotografar. O tablet grava alguns segundos de áudio depois de tirar a foto.





Ao tirar fotos nesse modo, o som é gravado pelo microfone interno.

- **Panorama:** tira uma foto composta por muitas fotos agrupadas.
Para obter o melhor disparo, siga estas dicas.
 - Mova a câmera lentamente em qualquer direção.
 - Mantenha a tela da câmera dentro da moldura do quadro.
 - Evite tirar fotos de uma pessoa/objeto em frente a planos de fundo irreconhecíveis, como céu vazio ou paredes lisas.
- **Esportes:** use esta configuração para objetos que se movem rapidamente.
- **Noturno:** use para imagens tiradas em ambientes escuros.

Fotos panorâmicas

Uma foto panorâmica é uma imagem ampla de uma paisagem que consiste em disparos múltiplos.

Toque em **MODO** → **Panorama**.

Toque em  e mova a câmera em qualquer direção. Quando a moldura azul se alinha com a tela, a câmera automaticamente tira outra foto em uma sequência panorâmica. Para parar o disparo, toque em .

Se a tela estiver fora da direção, o dispositivo para de fotografar.



Aplicar efeitos de filtro

Use os efeitos de filtro para tirar fotos ou gravar vídeos exclusivos.

Toque em  e selecione um efeito de filtro. As opções disponíveis podem variar por modo.

Filmar

Produzir um vídeo

Deslize o seletor para o modo filmadora e, em seguida toque em  para gravar um vídeo. Para pausar a filmagem, toque em . Para parar a filmagem, toque em .



- O foco manual não está disponível no modo de vídeo.
- A função zoom pode estar indisponível ao filmar na maior resolução.

Modo de gravação



Toque em  →  para alterar o modo de gravação.

- **Normal:** use este modo para qualidade normal.
- **Limite MMS:** use este modo para diminuir a qualidade da filmagem para enviar por mensagem.

Aumentar e diminuir o zoom

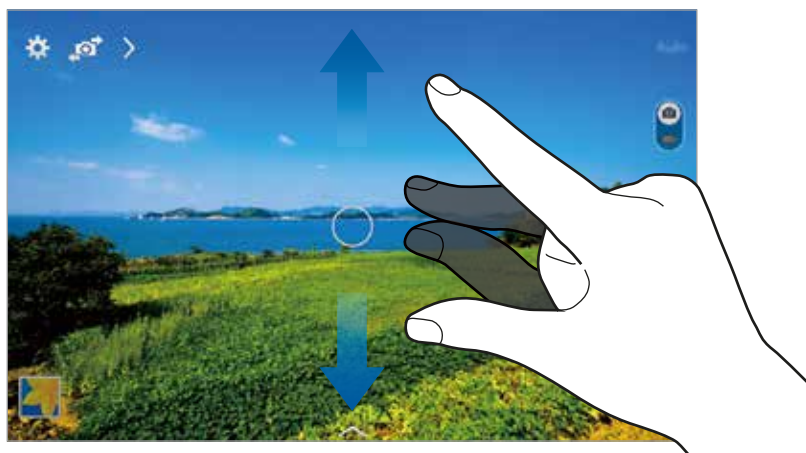

Utilize um dos seguintes métodos:



- Use a tecla Volume para aumentar ou diminuir o zoom.
- Afaste dois dedos na tela para aumentar o zoom e junte-os para diminuir.



O efeito aumentar/diminuir zoom está disponível ao utilizar a função zoom durante gravações de vídeo.

Controlar a câmera remotamente





Define o tablet como um visor para controlar a câmera remotamente.

Toque em  →  → **Visor remoto** e depois conecte o tablet e a câmera usando o Wi-Fi Direct. Toque em  para tirar uma foto remotamente usando o tablet como um visor.

Personalizar as configurações da Câmera e Filmadora

Toque em  para definir configurações. Nem todas as seguintes opções estão disponíveis nos modos câmera e vídeo. As opções disponíveis variam dependendo do modo utilizado.

- **Resolução / Resolução do vídeo:** selecione uma resolução. Use resoluções maiores para melhor qualidade, Mas isso utilizará mais memória.
- **Modo do foco:** seleciona um modo de foco. **O foco automático** é controlado pela câmera. **Macro** é para objetos muito próximos.
- **Medição:** selecione um método de medição. Isso determina como os valores de luz são calculados. **Centro ponderado** mede a luz em plano de fundo no centro da cena. **Ponto** mede o valor de luz em uma localização específica. **Matriz** calcula a média da cena completa.

- **Marcas de localização:** define o aparelho para anexar a etiquetas GPS na foto.
-  Para melhorar os sinais GPS, evite disparos em localizações onde o sinal possa estar obstruído, tais como entre prédios, em áreas de baixa altitude ou em más condições de tempo.
- Ao compartilhar uma foto com a marca de localização anexada, as informações de localização poderão ser expostas a terceiros. Para evitar isso, ao visualizar a foto, toque em  → **Mais info** → , e depois toque em  em **Localização** para apagar suas informações de localização.
- **Rever fotos/vídeos:** exibe fotos ou vídeos depois de fazê-los.
- **Tecla de volume:** defina como utilizar a tecla de Volume para controlar o obturador ou a função zoom.
- **Temporizador:** use essa função para atrasar o tempo do disparo.
- **Controle do branco:** seleciona um controle do branco apropriado para que as imagens tenham uma variação de cor realista. As configurações são designadas para condições de luz específicas. Essas configurações são semelhantes à variação de cores quentes para exposição do controle do branco em câmeras profissionais.
- **Brilho:** altera o brilho.
- **Guias:** exibe guias na tela para ajudar na composição ao selecionar objetos.
- **Flash:** ativa ou desativa o flash.
- **Nome do arquivo contextual:** define a câmera para exibir etiquetas contextuais. Ative isso para usar Marcar rosto na **Galeria**.
- **Salvar como invertida:** inverte a imagem para criar uma imagem espelho da cena original.
- **Armazenam.:** seleciona um local de memória para o armazenamento.
- **Zerar:** zera as configurações da câmera.
- **Ajuda:** acessa as informações da ajuda para utilização da câmera.

Atalhos

Reorganiza atalhos para acesso rápido às várias opções da câmera.

Toque em  e depois mantenha pressionado um atalho de ícone.

Mantenha uma opção pressionada e arraste-a para um local no topo da tela.

Galeria

Use essa aplicação para visualizar imagens e vídeos.

Toque em **Galeria** na Tela de aplicações.

Visualizar imagens

Iniciar a **Galeria** exibe as pastas disponíveis. Em caso de outra aplicação como **E-mail**, quando se salva uma imagem, a pasta **Download** é automaticamente criada para incluir a imagem. Do mesmo modo, capturar uma tela cria automaticamente a pasta **Screenshots**. Toque em uma pasta para abri-la.

Em uma pasta, imagens são exibidas pela data de criação. Selecione uma imagem para visualizá-la em tela cheia.



Deslize o dedo para a esquerda para ver a próxima imagem ou para a direita para ver a imagem anterior.

Aumentar e diminuir o zoom

Use um dos seguintes métodos para controlar o zoom de uma imagem:

- Toque duas vezes em qualquer lugar para aumentar o zoom.
- Afaste dois dedos em qualquer lugar para aumentar o zoom. Junte os dedos para diminuir o zoom ou toque duas vezes para retornar.

Reproduzir vídeos

Arquivos de vídeo exibem o  ícone na pré-visualização. Selecione um vídeo para assisti-lo e toque em .

Cortando segmentos de vídeo

Selecione um vídeo e depois toque em . Mova o ponteiro inicial para o ponto de início desejado, mova o ponteiro final para o ponto final desejado e depois salve o vídeo.

Editar imagens



Ao visualizar uma imagem, toque em  para usar as seguintes funções:

- **Mais informações:** exibe detalhes da imagem.
- **Copiar para a área de transferência:** copia para a área de transferência.
- **Girar para a esquerda:** rotaciona no sentido anti-horário.

- **Girar para a direita:** rotaciona no sentido horário.
- **Cortar:** redimensione a moldura azul para cortar e salvar a imagem.
- **Renomear:** renomeia o arquivo.
- **Apresentação de slides:** inicia uma apresentação de imagens com as imagens da pasta atual
- **Definir como:** define a imagem como papel de parede ou imagem de um contato.
- **Imprimir:** imprime a imagem ao conectar o dispositivo a uma impressora. Algumas impressoras podem ser incompatíveis com o dispositivo.
- **Configurações:** altera as configurações da Galeria.



Apagar imagens

Utilize um dos seguintes métodos:

- Em uma pasta, toque em  → **Selecionar**, selecione imagens e depois toque em .
- Ao visualizar uma imagem, toque em .

Compartilhar imagens

Utilize um dos seguintes métodos:

- Em uma pasta, toque em  → **Selecionar**, selecione imagens e depois toque em  para enviá-las a amigos ou compartilhá-las em redes sociais.
- Ao visualizar uma imagem, toque em  para enviá-la ou compartilhá-la via serviços de redes sociais.

Definir como papel de parede

Ao visualizar uma imagem, toque em  → **Definir como** para definir a imagem como papel de parede ou para associá-la a um contato.

Marcar rostos

Ao visualizar uma imagem, toque em  → **Configurações** → **Etiquetas** e depois selecione **Marcar rostos**. Uma moldura amarela aparece ao redor do rosto da pessoa a ser marcada. Toque no rosto, toque em **Adicionar nome** e depois selecione ou adicione um contato. Quando o nome inserido aparecer em uma imagem, toque no rosto e utilize as opções disponíveis, tais como envio de mensagens.



O reconhecimento facial pode falhar dependendo do ângulo, tamanho e expressão facial, cor da pele, condições de luz ou acessórios que a pessoa esteja utilizando.

Usar a função Etiqueta de amigo

Toque em  → **Configurações** → **Etiquetas** → **Etiqueta de amigo** para exibir uma etiqueta contextual (Data e Localização) ao abrir uma imagem.

Organizar pastas

Crie uma pasta para organizar imagens ou vídeos armazenados no tablet. Você pode copiar ou mover arquivos de uma pasta para outra.

Para criar uma nova pasta, toque em  → **Criar álbum**. Insira um nome para a pasta, toque em **Criar** e depois selecione imagens ou vídeos. Mantenha qualquer imagem ou vídeo selecionado, arraste-a para a nova pasta e depois toque em **Concluído**. Toque em **Copiar** para copiar ou **Mover** para mover.

Vídeo

Use essa aplicação para reproduzir vídeos.

Toque em **Vídeo** na Tela de aplicações.

Reproduzir vídeos

Selecione um vídeo para reproduzir.

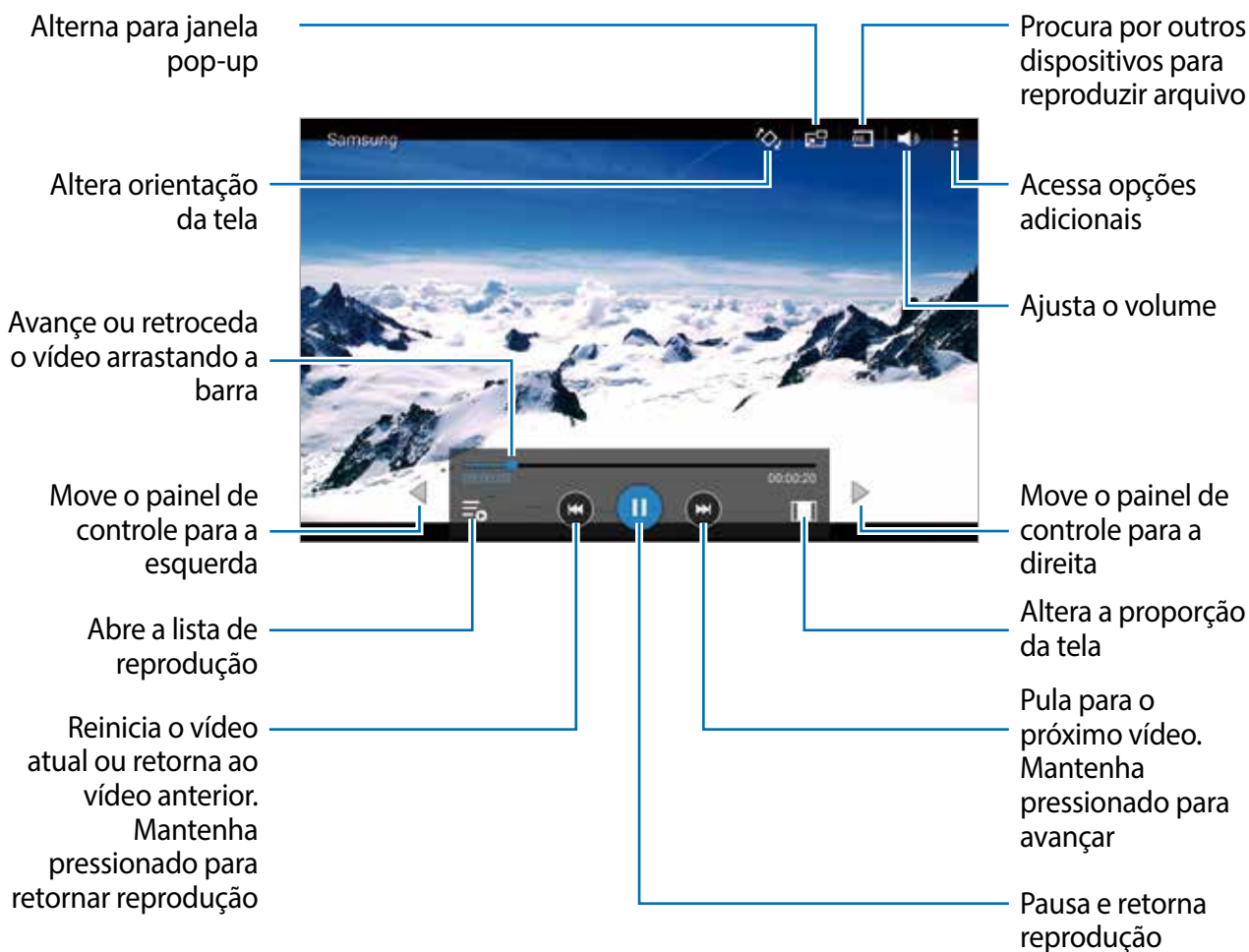

Apagar vídeos

Toque em → **Excluir**, selecione os vídeos, depois toque em **OK**.

Compartilhar vídeos

Toque em → **Selecionar**, selecione os vídeos, toque em e depois selecione um método de compartilhamento.

Usar o pop-up Video player

Use essa função para usar outras aplicações sem fechar o video player. Enquanto assiste vídeos, toque em para usar o pop-up player.

Afaste dois dedos na tela para aumentar o player e junte-os para diminuir. Para mover o player, deslize o player para outra localização.

YouTube

Use essa aplicação para assistir vídeos no site do YouTube.

Toque em **YouTube** na Tela de aplicações.



Esta função pode não estar disponível dependendo de seu país ou operadora de serviços.

Assistir vídeos



Toque em , e depois insira uma palavra-chave. Selecione um dos resultados de pesquisa para assistir um vídeo.

Toque a tela, toque em , e depois rotacione o dispositivo para a orientação paisagem para exibir em tela cheia.

Compartilhar vídeos

Selecione um vídeo para visualizar, toque em , e depois selecione um método de compartilhamento.

Enviar vídeos

Toque em  → **Uploads** →  selecione um vídeo, insira informações para o vídeo e depois toque em **ENVIAR**.

Aplicações e lojas de mídia

Play Store

Use esta aplicação para comprar e baixar aplicações e jogos que podem ser executados em seu aparelho.

Toque em **Play Store** na Tela de aplicações.



Esta função pode não estar disponível dependendo de seu país ou operadora de serviços.

Instalar aplicações

Navegue pelas aplicações por categorias ou toque em  para pesquisar com uma palavra-chave.

Selecione uma aplicação para visualizar informações. Para baixá-la, toque em **INSTALAR**. Se houver uma taxa para a aplicação, toque no preço e siga as instruções na tela para completar o processo de compra.



Quando uma nova versão estiver disponível para qualquer aplicação instalada, um ícone de atualização aparecerá no topo da tela para alertá-lo da atualização. Abra o painel de notificações e toque no ícone para atualizar a aplicação.

Desinstalar aplicações

Desinstalar aplicações compradas do **Play Store**.

Toque em  → **Meus apps**, selecione uma aplicação para apagar e depois toque em **DESINSTALAR**.

Samsung GALAXY Apps

Utilize essa aplicação para comprar e baixar aplicações específicas Samsung. Para mais detalhes, visite: www.samsungapps.com.br.

Toque em **GALAXY Apps** na Tela de aplicações.



Esta função pode não estar disponível dependendo de seu país ou operadora de serviços.

Instalar aplicações

Navegue pelas aplicações por categoria. Toque em  para selecionar uma categoria.

Para pesquisar por uma aplicação, toque em  no topo da tela e depois insira uma palavra-chave no campo de pesquisa.

Selecione uma aplicação para visualizar informações. Para baixá-la, toque em **Grátis**. Se houver uma taxa para a aplicação, toque no preço e siga as instruções na tela para completar o processo de compra.



Quando uma nova versão estiver disponível para qualquer aplicação instalada, um ícone de atualização aparecerá no topo da tela para alertá-lo da atualização. Abra o painel de notificações e toque no ícone para atualizar a aplicação.

Play Livros

Utilize essa aplicação para ler e baixar livros.

Toque em **Play Livros** na Tela de aplicações.



Esta função pode não estar disponível dependendo de seu país ou operadora de serviços.

Play Filmes

Use essa aplicação para assistir, baixar e alugar filmes ou seriados de TV.

Toque em **Play Filmes** na Tela de aplicações.



Esta função pode não estar disponível dependendo de seu país ou operadora de serviços.

Play Música

Use este aplicativo para ouvir música a partir do dispositivo ou reproduza uma música direto do serviço Google Cloud.

Toque em **Play Música** na Tela de aplicações.



Esta função pode não estar disponível dependendo de seu país ou operadora de serviços.

Play Games

Use essa aplicação para comprar e baixar jogos.

Toque em **Play Games** na Tela de aplicações.



Esta função pode não estar disponível dependendo de seu país ou operadora de serviços.

Play Banca

Use essa aplicação para ler os últimos artigos de notícias.

Toque em **Play Banca** na Tela de aplicações.



Esta função pode não estar disponível dependendo de seu país ou operadora de serviços.

Utilidades



Notas

Use essa aplicação para registrar informações importantes para salvar e visualizar em uma data posterior.

Toque em **Notas** na Tela de aplicações.



Adicionar e gerenciar categorias

Crie categorias para organizar e gerenciar suas notas.

Para adicionar uma nova categoria toque em  → **Gerenciar categorias** → , insira um nome da categoria e depois toque em **OK**.



Para apagar a categoria, toque em  → **Gerenciar categorias**, e depois toque em  ao lado da categoria → **Apagar**.

Para renomear a categoria, toque em  → **Gerenciar categorias**, mantenha pressionado um nome de categoria, insira um novo nome para a categoria e depois toque em **Renomear**.

Para alterar a ordem da categoria toque em  → **Gerenciar categorias**, e depois toque em  ao lado de uma categoria e arraste-a para cima ou para baixo para outra posição.

Escrever notas

Toque em  na lista de notas e insira uma nota. Ao escrever uma nota, use as seguintes opções:

-  : cria ou define uma categoria.
-  : insere imagens.
-  : grava uma nota de voz para inserir.

Para salvar a nota, toque em **Salvar**.



Para editar uma nota, toque em uma miniatura de nota depois toque no conteúdo da nota.



Navegar pelas notas

Navegue pelas notas percorrendo para cima ou para baixo.

Para pesquisar por uma nota, toque em .

Para enviar uma nota, toque em  → **Selecionar**, selecione uma nota e depois toque em .

Para mover uma nota para outra categoria, toque em  → **Selecionar**, selecione uma nota e depois toque em .

Para imprimir notas ao conectar o dispositivo a uma impressora, toque em  → **Selecionar**, selecione notas e depois toque em . Algumas impressoras podem ser incompatíveis com o dispositivo.

Para apagar ou imprimir, toque em  → **Selecionar**, selecione notas e depois toque em .

Visualizar uma nota

Toque na miniatura da nota para abri-la.

Para apagar a nota, toque em .

Para compartilhar notas, toque em .

Para imprimir a nota ao conectar o dispositivo a uma impressora, toque em . Algumas impressoras podem ser incompatíveis com o dispositivo.

S Planner

Use essa aplicação para gerenciar eventos e tarefas.

Toque em **S Planner** na Tela de aplicações.

Criar eventos ou tarefas

Toque em , e depois utilize um dos seguintes métodos:

- **Evento:** insira um evento com uma configuração de repetição opcional.
- **Tarefas:** insira uma tarefa com uma configuração de prioridade opcional.

Para adicionar um evento ou tarefa mais rapidamente, toque duas vezes em uma determinada data.

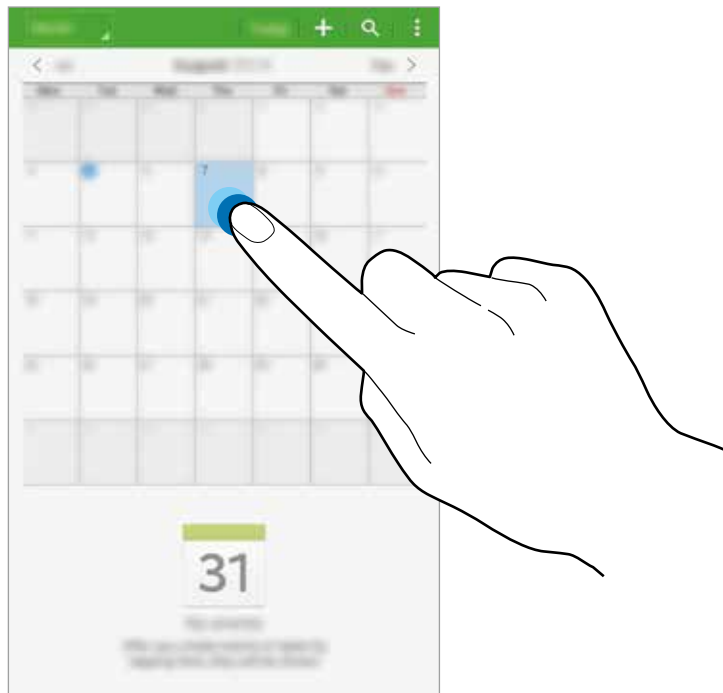

Insira um título e especifique qual calendário usar ou sincronizar. Depois toque em **Exibir mais opções** para adicionar mais detalhes, tais como frequência de repetição do evento, quando há um alerta avançado ou onde o evento acontece.

Convide outras pessoas para o evento ao enviar um e-mail. Insira um e-mail no campo **Participantes**, ou toque em  para abrir a lista de contatos.

Anexe um mapa exibindo o local do evento. Para inserir a localização no campo **Local**, toque em  ao lado do campo, e depois calcule a localização exata ao manter pressionado o mapa que aparecerá.

Sincronizar com o Calendário Google

Na Tela de aplicações, toque em **Config.** → **Geral** → **Contas** → **Google**, selecione uma conta em **CONTAS**, selecione a conta Google e depois marque a opção **Sincronizar Calendário**.

Para sincronizar atualizações manualmente, na Tela de aplicações, toque em **S Planner** →  → **Sincronizar**.

Para exibir eventos ou tarefas sincronizados, toque em  → **Calendários** e depois marque a conta Google.

Alterar o tipo de calendário

Toque na parte superior esquerda da tela e depois selecione entre os diferentes tipos de calendários incluindo mês, semana e outros.

Pesquisar por eventos ou tarefas

Toque em , e depois insira uma palavra-chave para pesquisar.

Para visualizar os eventos ou tarefas de hoje, toque em **Hoje** no topo da tela.

Apagar eventos ou tarefas

Selecione um evento ou tarefa e depois toque em  → **Apagar**.

Compartilhar eventos ou tarefas

Selecione um evento ou tarefa, toque em  → **Compartilhar via**, e depois selecione um método de compartilhamento.

Dropbox



Use essa aplicação para salvar e compartilhar arquivos via nuvem de armazenamento Dropbox. Ao salvar arquivos em sua pasta Dropbox, seu tablet automaticamente sincroniza com o servidor da web e qualquer outro computador que tenha o Dropbox instalado.



Toque em **Dropbox** na Tela de aplicações.





Essa aplicação pode não estar disponível dependendo do seu país ou operadora de serviços.

Entre com sua conta Dropbox. Se não tiver uma, crie uma conta Dropbox.

Uma vez que o Dropbox é ativado, toque em **Ativar Envio da câmera** para transferir fotos e vídeos feitos com a câmera do dispositivo para o Dropbox automaticamente. Para ver as fotos ou vídeos enviados, toque em . Para compartilhar ou excluir arquivos ou criar álbuns, toque em  e, em seguida, selecione os arquivos.

Para transferir arquivos para o Dropbox, toque em  →  → **Enviar para este local** → **Fotos ou vídeos** ou **Outros arquivos**. Para abrir arquivos no Dropbox, selecione um arquivo.

Durante a visualização de imagens ou vídeos, toque em  para adicioná-lo à lista de favoritos. Para abrir os arquivos na lista de favoritos, toque em .

Para visualizar notificações, toque em .

S Cloud

Utilize esta função para sincronizar arquivos ou fazer cópia de segurança das configurações e dados de aplicações com a sua conta Samsung ou Dropbox.

Na tela de aplicações, toque em **Config.** → **Geral** → **S Cloud**.



Essa aplicação pode não estar disponível dependendo do seu país ou operadora de serviços.

Sincronizar com a conta Samsung

Toque em sua conta Samsung ou nas **Configurações de sincronização** para sincronizar arquivos.

Cópia de segurança e restauração de dados

Toque em **Backup** ou **Restaurar** para fazer cópia de segurança ou restaurar os dados com a sua conta Samsung.

Sinc. com Dropbox

Toque em **Link da conta Dropbox** e depois insira a conta Dropbox. Siga as instruções na tela para completar a configuração.

Depois de se cadastrar, toque em **Permitir** e o tablet sincronizará arquivos automaticamente com o Dropbox sempre que você fizer alterações.

Drive

Use essa aplicação para criar e editar documentos e compartilhá-los através do armazenamento Google Drive. Ao criar documentos ou transferir arquivos para o Google Drive, seu dispositivo automaticamente sincroniza com o servidor da internet e qualquer outro computador com o Google Drive instalado. Acesse seus arquivos sem transferir ou baixar.

Toque em **Drive** na Tela de aplicações.



Essa aplicação pode não estar disponível dependendo do seu país ou operadora de serviços.

Hancom Office Viewer

Use essa aplicação para visualizar documentos em vários formatos, incluindo planilhas e apresentações.

Toque em **Hancom Office...** na Tela de aplicações.







Essa aplicação pode não estar disponível dependendo do seu país ou operadora de serviços.

Pesquisar documentos

Toque em **Abrir** para navegar por um documento.

Enquanto navegar por um documento, use uma das seguintes opções:

-  : cria uma pasta.
-  : recupera novos documentos.
-  : organiza documentos e pastas.
-  : altera o modo de visualização.
-  : seleciona documentos ou pastas.

Para pesquisar por documentos recém-utilizados, toque em **Documentos recentes**.

Ler documentos

Toque em um documento em **Documentos recentes** ou em uma pasta.

Toque em  ou em , e depois utilize uma das seguintes funções:

Processador de textos

- **Localizar:** pesquisa por texto.
- **Zoom:** altere o tamanho da visualização.
- **Informações do documento:** exibe detalhes do documento, tais como: título, data e autor.
- **Imprimir:** imprime o documento ao conectar o dispositivo a uma impressora. Algumas impressoras podem ser incompatíveis com o dispositivo.
- **Enviar:** envia arquivos ou os compartilha.
- **Office Download:** baixe e instale aplicações do Hancom Office.
- **Ajuda:** exibe informações sobre o Visualizador do Hancom.

Apresentação

- **Localizar:** pesquisa por texto.
- **Zoom:** altere o tamanho da visualização.
- **Informações do documento:** exibe detalhes do documento, tais como: título, data e autor.
- **Apresentação de slides:** inicia uma apresentação de slides da primeira página.
- **Do slide atual:** inicia uma apresentação de slides da página atual.
- **Mostrar modo de exibição do apresentador:** exibe ferramentas de apresentação no dispositivo quando está conectado a um monitor externo.
- **Imprimir:** imprime o documento ao conectar o dispositivo a uma impressora. Algumas impressoras podem ser incompatíveis com o dispositivo.
- **Enviar:** envia arquivos ou os compartilha.
- **Office Download:** baixe e instale aplicações do Hancom Office.
- **Ajuda:** exibe informações sobre o Visualizador do Hancom.

Planilha

- **Localizar:** pesquisa por texto.
- **Zoom:** altere o tamanho da visualização.
- **Informações do documento:** exibe detalhes do documento, tais como: título, data e autor.
- **Classificar:** organiza células pelo critério escolhido.
- **Mostrar fórmulas:** exibe as fórmulas dentro das células ao invés de seus resultados calculados.
- **Congelar painéis:** mantém a coluna selecionada fixa.
- **Linhas grade:** oculta ou exibe as linhas de grade.
- **Mostrar todos os comentários:** oculta ou exibe notas no documento.
- **Área de impressão:** seleciona uma área para imprimir.
- **Imprimir:** imprime o documento ao conectar o dispositivo a uma impressora. Algumas impressoras podem ser incompatíveis com o dispositivo.
- **Enviar:** envia arquivos ou os compartilha.
- **Office Download:** baixe e instale aplicações do Hancom Office.
- **Ajuda:** exibe informações sobre o Visualizador do Hancom.

PDF

- **Pesquisar:** pesquisa por texto.
- **Enviar:** envia arquivos ou os compartilha.
- **Propriedades:** exibe detalhes do documento, tais como: título, data e autor.
- **Zoom:** altere o tamanho da visualização.
- **Ocultar comentários:** oculta ou exibe comentários no documento.
- **Rolagem de página vertical / Exibição contínua / Rolagem de página horizontal:** altera o modo de visualização.
- **Exibição de refluxo:** exibe somente os conteúdos do documento, sem margens.
- **Ir para página:** mova para uma página específica.
- **Indicadores:** exibe as marcações no documento.
- **Imprimir:** imprime o documento ao conectar o dispositivo a uma impressora. Algumas impressoras podem ser incompatíveis com o dispositivo.

Relógio

Use essa aplicação para definir alarmes, verificar o horário nas maiores cidades do mundo, medir a duração de um evento ou definir um temporizador.

Toque em **Relógio** na Tela de aplicações.

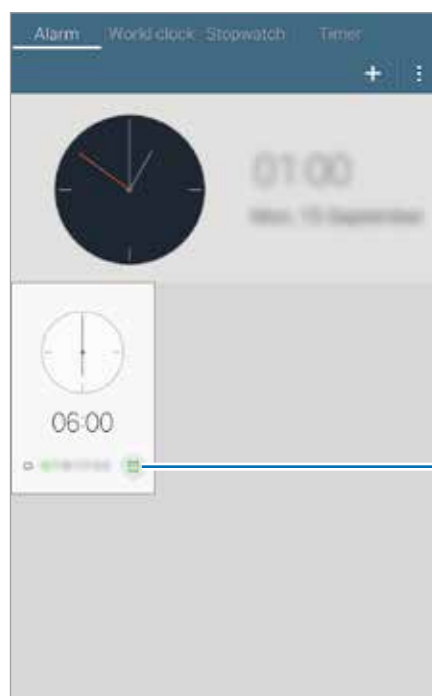

Desliga o alarme



Alarme

Configurar alarmes

Toque em , defina um horário para o alarme tocar, selecione dias para o alarme repetir e depois toque em **Salvar**.

- **Soneca:** define um intervalo e o número de vezes para o alarme repetir depois do horário predefinido.
- **Alarme inteligente:** define um horário para o alarme tocar antes do horário predefinido.

Parar alarmes

Deslize o ícone  para fora do círculo maior para parar um alarme. Deslize o ícone  para fora do círculo maior para repetir o alarme após um período de tempo específico.

Apagar alarmes



Toque em  → **Excluir**, selecione os alarmes e depois toque em **OK**.

Relógio mundial

Use este aplicativo para verificar o tempo de várias cidades do mundo.

Criar horários

Toque em  e digite o nome da cidade ou selecione uma cidade da lista.

Para aplicar o horário de verão, toque em  → **Selecionar**, selecione um relógio e depois toque em .

Apagar horários

Toque em  → **Selecionar**, selecione os horários e depois toque em .

Cronômetro

Toque em **Iniciar** para cronometrar um evento. Toque em **Marcar** para gravar as voltas.

Toque em **Zerar** para apagar as voltas gravadas.

Temporizador

Defina a duração e depois toque em **Iniciar**.

Deslize o ícone  para fora do círculo maior quando a contagem parar.

Calculadora

Use essa aplicação para cálculos simples ou complexos.

Toque em **Calculadora** na Tela de aplicações.

Rotacione o aparelho para a orientação paisagem para exibir a calculadora científica. Se a função **Rotação de tela** estiver desativada, toque em  → **Calculadora científica**.

Para ver o histórico de cálculos, toque em  para ocultar o teclado.

Para limpar o histórico, toque em  → **Limpar histórico**.

Google

Use essa aplicação para pesquisar não apenas na internet, mas também, aplicações e outros conteúdos no aparelho.

Toque em **Google** na Tela de aplicações.



Essa aplicação pode não estar disponível dependendo do seu país ou operadora de serviços.

Pesquisar no tablet

Toque no campo de pesquisa e depois insira uma palavra-chave. Ou toque em  e depois fale uma palavra chave.

Escopo de pesquisa

Para selecionar quais aplicações pesquisar, toque em  → **Configurações** → **Pesquisa no tablet** e depois marque os itens para pesquisar.

Google Now

Inicie a Pesquisa Google para visualizar notas do Google Now que exibem o clima atual, informações públicas de trânsito, seu próximo compromisso entre outras notas que serão exibidas quando você estiver a ponto de precisar delas.

Registre-se no Google Now ao abrir a Pesquisa Google pela primeira vez. Para alterar as configurações do Google Now, toque em  → **Configurações** e depois deslize o seletor do **Google Now** para a direita.

Pesquisa por voz

Use essa aplicação para pesquisar páginas da internet ao falar.

Toque em **Pesquisa por voz** na Tela de aplicações.



Essa aplicação pode não estar disponível dependendo do seu país ou operadora de serviços.

Fale uma palavra-chave ou frase quando o **Falar agora** aparecer na tela.

Meus arquivos

Use essa aplicação para acessar todos os tipos de arquivos armazenados no tablet, incluindo imagens, vídeos e músicas.

Toque em **Meus Arq.** na Tela de aplicações. Como alternativa, toque em  na Tela inicial.

Visualizar arquivos

Os arquivos armazenados nos dispositivos serão organizados por critérios. No painel esquerdo da tela, selecione uma das seguintes categorias:

- **Linha de tempo:** exibe arquivos que são agrupados por data.
- **PASTAS FAVORITAS:** exibe atalhos para pastas.
- **PASTAS:** exibe arquivos armazenados na memória interna ou no cartão de memória e atalhos para servidores FTP.
- **CATEGORIAS:** exibe arquivos organizados pelos seus tipos.
- **APLICATIVOS:** exibe arquivos armazenados ou criados em aplicações específicas.











Selecione uma categoria e depois selecione uma pasta ou arquivo para abrir.

Depois de selecionar uma categoria, toque em  para utilizar as seguintes opções:

- **Selecionar:** seleciona arquivos ou pastas.
- **Ordenar por:** organiza arquivos ou pastas.
- **Adicionar pastas favoritas:** adiciona um atalho à pasta em **PASTAS FAVORITAS**.
- **Excluir:** apagar arquivos ou pastas.

- **Adic. atalho à tela inicial:** adiciona um atalho para o arquivo na Tela inicial.
- **Adicionar FTP:** adiciona um atalho para o servidor FTP em **PASTAS**.
- **Procurar dispositivos nas proximidades:** pesquisa por dispositivos que tenham compartilhamento de mídia ativo.
- **Opções de visualização:** altera as opções de exibição do arquivo.

Toque em  → **Selecionar**, selecione um arquivo ou pasta e depois use uma das seguintes funções:

- : envia arquivos ou compartilha com outras pessoas.
- : apaga arquivos ou pastas.
- : move arquivos ou pastas para outra pasta.
- : copia arquivos ou pastas para outra pasta.
-  → **Ir para a pasta:** vai para a pasta em que o arquivo selecionado está.
-  → **Renomear:** renomeia um arquivo ou pasta.
-  → **Adicionar pastas favoritas:** adiciona um atalho à pasta em PASTAS FAVORITAS.
-  → **Adic. atalho à tela inicial:** altera um atalho ao arquivo ou pasta na Tela inicial.
-  → **Compactar:** comprime arquivos ou pastas para criar um arquivo zip.
-  → **Detalhes:** exibe detalhes do arquivo ou pasta.

Pesquisar um arquivo

Toque em  e depois insira os critérios de pesquisa.

Visualizar informações de armazenamento

Toque em  para visualizar informações da memória de seu aparelho e cartão de memória.

Alterar o modo de visualização

Toque em  para alterar o modo de visualização.

Criar pastas

Toque em , insira um nome para a pasta e depois toque em **Criar**.

Adicionar atalhos para pastas

Adicione um atalho para as pastas frequentemente utilizadas em **PASTAS FAVORITAS**.
Selecione uma pasta e toque em  → **Adicionar pastas favoritas**

Adicionar atalho de servidor FTP ao aparelho

Adiciona um atalho do servidor FTP em **PASTAS**. Toque em  → **Adicionar FTP**, insira os detalhes para o servidor FTP e depois toque em **OK**.

Smart Tutor

Use esta aplicação para permitir que um técnico especializado conecte-se ao seu aparelho e resolva problemas técnicos.

Toque em **Smart Tutor** na Tela de aplicações.



Essa aplicação pode não estar disponível dependendo do seu país ou operadora de serviços.

Viagem e local

Maps

Use o Maps para mostrar com precisão a localização do aparelho, pesquisar por locais ou obter direções.

Toque em **Maps** na Tela de aplicações.



Essa aplicação pode não estar disponível dependendo de seu país ou operadora de serviços.

Pesquisar por locais

Pesquise por locais ao inserir um endereço ou uma palavra-chave. Ao encontrar o local, selecione-o para visualizar informações detalhadas. Consulte a ajuda para mais informações.

Obter direções para um destino

Toque em  para definir um local inicial e um final e depois selecione um método de viagem. O dispositivo exibe o trajeto para chegar ao destino.

Configurações

Sobre as Configurações

Use essa aplicação para configurar o tablet, determinar opções de aplicações e adicionar contas.

Toque em **Config.** na Tela de aplicações.

Conexões

Wi-Fi

Ativa a função Wi-Fi para conectar a uma rede Wi-Fi e acessar a internet ou redes de outros dispositivos.

Para utilizar as opções, toque em .

- **Avançado:** personaliza as configurações do Wi-Fi.
- **Botão de transf. WPS:** conecta a uma rede Wi-Fi segura com o botão WPS.
- **Inserção do PIN WPS:** conecta a uma rede Wi-Fi segura com o WPS PIN.
- **Ajuda:** acessa as informações de ajuda para o Wi-Fi.

Configurar Wi-Fi no modo suspensão

Na Tela de configurações, toque em **Conexões** → **Wi-Fi** →  → **Avançado** → **Manter Wi-Fi ligado durante suspensão**.



Quando a tela está desativada, o tablet desativa automaticamente as conexões Wi-Fi. Quando isso acontecer, o tablet automaticamente acessa redes de dados se estiver configurado para utilizá-las. Isso pode gerar cobrança de transferência de dados. Para evitar taxas de dados utilizados, define essa opção para **Sempre**.

Configurar Notificação de rede

O aparelho pode detectar redes Wi-Fi abertas e exibir um ícone na barra de status para notificar quando estiver disponível.

Na Tela de aplicações toque em **Conexões** → **Wi-Fi** →  → **Avançado** e marque **Notificação de rede** para ativar essa função.

Wi-Fi Direct

O Wi-Fi Direct conecta dois aparelhos diretamente via Wi-Fi sem solicitar um ponto de acesso.

Na Tela de configurações, toque em **Conexões** → **Wi-Fi** → **Wi-Fi Direct**.

Bluetooth

Ativa a função Bluetooth para trocar dados dentro de pequenas distâncias.

Para utilizar mais opções, toque em .

- **Tempo limite de visibilidade:** define a duração de visibilidade de seu aparelho.
- **Arquivos recebidos:** exibe arquivos recebidos através da função Bluetooth.
- **Renomear dispositivo:** altera o nome do dispositivo.
- **Ajuda:** acessa as informações de ajuda para o Bluetooth.

Ancoragem e Roteador Wi-Fi

Utilize o dispositivo como um roteador portátil para compartilhar a conexão de seu tablet com outros dispositivos.

- **Roteador Wi-Fi:** use o roteador Wi-Fi para compartilhar a conexão de rede do seu dispositivo com computadores ou outros dispositivos pela rede Wi-Fi. Você pode usar essa função quando a conexão de rede está indisponível.
- **Ancoragem via USB:** use a Ancoragem USB para compartilhar o conteúdo de seu tablet em uma rede de conexão com computador via USB. Quando conectado a um computador, seu tablet é utilizado como um modem sem fio para computador.
- **Ancoragem Bluetooth:** use a função de compartilhamento Bluetooth para compartilhar a rede de conexão de seu aparelho com PCs através da função Bluetooth.

Modo Offline

Desativa todas as funções sem fio do seu tablet. Você pode utilizar somente serviços que não utilizam a rede.

Utilização de dados

Saiba a quantidade de utilização de seus dados.

- **Dados móveis:** configura o aparelho para utilizar conexões de dados em qualquer rede móvel.
- **Ciclo de uso dos dados:** define uma data mensal para controle do uso dos dados neste período.

Para utilizar mais opções, toque em .

- **Dados em roaming:** configura o aparelho para utilizar conexões de dados quando você estiver em roaming.
- **Restringir dados seg. plano:** configura o aparelho para desativar a sincronização em segundo plano enquanto utiliza a rede móvel.
- **Sincr. dados automaticamente:** ativa ou desativa a sincronização de aplicações. Você pode selecionar quais informações sincronizar para cada conta em **Config.** → **Geral** → **Contas**.
- **Exibir uso da rede Wi-Fi:** configura o aparelho para exibir seu uso de dados via Wi-Fi.
- **Pontos de acesso móveis:** seleciona pontos de acesso Wi-Fi para prevenir que aplicações que estejam sendo executadas em segundo plano utilizem dados móveis.

Local

Altere as configurações para permissões de informações de localização.

- **Método:** seleciona um método para coletar seus dados de localização.
- **SOLICITAÇÕES DE LOCALIZAÇÃO RECENTES:** define o dispositivo para exibir quais aplicações usarão suas informações atuais de localização e sua utilização da bateria.
- **SERVIÇOS DE LOCALIZAÇÃO:** exibe os serviços de localização que seu aparelho está utilizando.
- **Meus locais:** define perfis que serão utilizados por locais específicos ao utilizar funções GPS, Wi-Fi, ou Bluetooth para encontrar sua localização atual.

Mais redes

Personalize as configurações para controlar conexões com outros dispositivos ou redes.

Aplicativo padrão de mensagem

Seleciona a aplicação padrão a ser utilizada para enviar mensagens.

Redes móveis

- **Dados móveis:** habilita o aparelho a utilizar conexões de dados.
- **Dados em roaming:** configura o aparelho para utilizar conexões de dados quando você estiver em roaming.
- **Pontos de acesso:** define os nomes dos pontos de acesso (APNs).
- **Seleção de banda:** seleciona um tipo de rede.
- **Configurações de rede:** pesquisa por redes disponíveis e seleciona uma rede para roaming.

VPN

Define conexões do servidor de redes privadas virtuais (VPNs).

Ethernet

A opção da Ethernet fica disponível quando um adaptador da Ethernet estiver conectado ao dispositivo. Use essa opção para ativar a função Ethernet e definir as configurações de rede.

NFC

Ativa a função NFC para ler ou criar marcadores NFC que contém informações.

- **Android Beam:** ativa a função Android Beam para enviar dados, como páginas da web e contatos para outros dispositivos com NFC integrado.
- **S Beam:** ativa a função S Beam para enviar dados, como vídeos, imagens e documentos para outros dispositivos que suportem NFC e Wi-Fi Direct.
- **Pagar com um toque:** define uma aplicação de pagamento padrão para pagamentos efetuados no aparelho.

Dispositivos próximos

- **NOME DO DISPOSITIVO:** exibe o nome do dispositivo.
- **Conteúdo compartilhar:** define o aparelho para compartilhar seu conteúdo com outros dispositivos.
- **Dispositivos permitidos:** exibe a lista dos dispositivos que podem acessar seu aparelho.
- **Dispositivos recusados:** exibe a lista dos dispositivos que não podem acessar seu aparelho.
- **Baixar para:** seleciona a posição de memória para salvar os arquivos de mídia.
- **Rec. arq. de outros dispositivos:** define o dispositivo para aceitar transferências de outros dispositivos.

Impressão

Configure definições para plugins de impressoras instaladas no aparelho. Você poderá pesquisar por impressoras disponíveis ou adicionar uma manualmente para imprimir arquivos via Wi-Fi ou serviços cloud.

Screen Mirroring

Ative a função Screen Mirroring e compartilhe sua tela com outros dispositivos.

Dispositivo

Som

Altere as configurações de vários sons no seu aparelho.

- **Modo de som:** define o dispositivo para utilizar o modo som ou modo silencioso.
- **Volume:** ajusta o nível do volume para os toques de chamada, músicas, vídeos, sons do sistema e notificações.
- **Toques:** adiciona ou define toques para alertá-lo de notificações recebidas.
- **Vibrações:** adiciona ou seleciona um padrão de vibração.
- **Notificações:** seleciona um toque para notificações, tais como novas mensagens e ligações perdidas.
- **Vibrar enquanto toca:** define o aparelho para vibrar e reproduzir um toque de chamada para chamadas recebidas.
- **Tons das teclas:** define o dispositivo para reproduzir um som ao tocar nas teclas do teclado.
- **Sons dos toques:** define o tablet para reproduzir um som ao selecionar uma aplicação ou opção no touch screen.
- **Som de bloqueio de tela:** define o tablet para emitir sons ao bloquear ou desbloquear a tela.
- **APLICATIVOS SAMSUNG:** altera as configurações de notificação para cada aplicação.
- **Reproduz som ao tocar:** define o aparelho para emitir um som ao tocar no teclado.
- **Adapt sound:** personaliza o som para o ouvido que você mais usa durante ligações ou ao ouvir música.

Exibição e papel de parede

Altere as configurações da tela.

- **Fonte:** altere as configurações da fonte.
 - **Estilo da fonte:** altera o tipo de fonte para o texto do visor.
 - **Tamanho da fonte:** altera o tamanho da fonte.
- **Papel de parede:**
 - **Tela principal:** seleciona uma imagem de plano de fundo para a Tela inicial.
 - **Tela de bloqueio:** seleciona uma imagem de plano de fundo para a Tela de bloqueio.
 - **Tela de Início e bloqueio:** seleciona uma imagem de plano de fundo para a tela inicial e de bloqueio.
- **Brilho:** define o brilho da tela.
- **Rotação automática da tela:** define quando ou não rotacionar o conteúdo automaticamente ao girar o tablet.
- **Suspensão inteligente:** define o aparelho para prevenir que a luz de fundo seja desativada enquanto você estiver visualizando a tela.
- **Duração da luz de fundo:** define o tempo de espera que o aparelho aguarda para desativar a luz de fundo.
- **Modo de leitura:** seleciona quais aplicações serão utilizadas ao utilizar o Modo leitura. No Modo leitura, o aparelho ajuda a proteger seus olhos ao ler à noite.
- **Daydream:** define o aparelho para iniciar a função Daydream quando seu aparelho for conectado a um dock ou quando estiver carregando.

Tela de bloqueio

Altere as configurações da tela de bloqueio.

- **Bloqueio de tela:** ativa a função bloqueio de tela. As seguintes opções podem variar dependendo da função de bloqueio de tela selecionada.
- **Cartões tela de bloqueio:** define o dispositivo para exibir cartões na tela de bloqueio que exibem o clima atual, notícias atualizadas, seu cronograma e mais. Altere as configurações para os cartões.
- **Opções do widget do relógio:** define configurações para o widget de relógio.
 - **Relógio duplo:** define o tablet para exibir o relógio duplo.
 - **Tamanho do relógio:** altera o tamanho do relógio.
 - **Exibir data:** define o tablet para exibir a data com o relógio.

- **Atalhos:** é possível exibir e editar atalhos de aplicações na tela bloqueada.



Esta função pode não estar disponível dependendo de seu país ou operadora de serviços.

- **Info do proprietário:** insere suas informações que são exibidas com o relógio.
- **Efeito de desbloqueio:** seleciona um efeito quando você desbloqueia a tela.
- **Texto de ajuda:** exibe um texto de ajuda na tela bloqueada.

Multi janela

Ative a função Multi janela para executar várias aplicações na tela ao mesmo tempo.

- **Abrir exib. multi janela:** define o aparelho para ativar a função Multi janela ao abrir arquivos do **Meus Arq.** ou **Vídeo.**

Painel de notificações

Personalize os itens que aparecem no painel de notificações.

- **Brilho e volume:** define o dispositivo para exibir a barra de ajuste de brilho e volume nas barras de ajuste e no painel de notificações.
- **Aplicativos recomendados:** define o dispositivo para exibir uma lista de Aplicativos recomendados no painel de notificações baseado em suas ações, tais como conectar um fone de ouvido ao dispositivo.
- **Def. botões conf. rápida:** reorganiza as teclas rápidas de configuração exibidas no painel de notificações.

Caixa de ferramentas

Você pode iniciar facilmente várias aplicações a partir da caixa de ferramentas enquanto utiliza outras aplicações.

Movimentos

Ativa a função de reconhecimento de gestos ou altera as configurações que controlam o reconhecimento de gestos em seu aparelho.

- **Silenciar/pausar:** define o aparelho para pausar a reprodução de mídia ao tocar a tela com a palma da mão.
- **Deslize com a palma para capturar:** define o tablet para capturar uma imagem ao deslizar sua mão para esquerda ou direita através da tela.

Acessibilidade

Os serviços de acessibilidade são funções especiais para pessoas com deficiências físicas. Acesse e altere as seguintes configurações para melhorar a acessibilidade do aparelho.

- **Visão:** personaliza as configurações para melhorar a acessibilidade de usuários com deficiência visual.
 - **TalkBack:** ativa o TalkBack, que fornece opinião de voz. Para visualizar informações de ajuda para aprender como usar esta função, toque em **Configurações** → **Iniciar o tutorial “Explorar por toque”**.
 - **Entrada de tecla rápida:** define o aparelho para inserir um caractere quando você toca e solta seu dedo do caractere no teclado. Você pode usar essa função para inserir caracteres ao invés de soltar seu dedo e tocar a tela duas vezes.
 - **Falar senhas:** define o dispositivo para ler a senha em voz alta ao inserir a senha quando o TalkBack está ativo.
 - **Tamanho da fonte:** altera o tamanho da fonte.
 - **Gestos de ampliação:** defina esta função para ampliar a tela e poder dar zoom em uma área específica.
 - **Lembrete de notificações:** defina essa função para alertas de notificações que você não tenha verificado em um intervalo.
 - **Cores negativas:** inverte as cores do visor para melhorar a visibilidade.
 - **Ajuste de cor:** ajusta o esquema de cores da tela quando o tablet determina que você é daltônico ou está com dificuldade para ler o conteúdo.
 - **Atalho de acessibilidade:** define o tablet para ativar o TalkBack ao manter pressionada a tecla Ligar e depois tocar e manter a tela pressionada com dois dedos.
 - **Opções de texto-para-fala:** altera as configurações de texto-para-fala quando o TalkBack é ativado, como idiomas, velocidade e mais.
- **Audição:** personaliza as configurações para melhorar a acessibilidade de usuários com deficiência auditiva.
 - **Notificação por flash:** define o flash para piscar ao receber chamadas, mensagens ou notificações.
 - **Desligar todos os sons:** define o dispositivo para deixar todos os sons mudos, como sons de mídia e a voz do chamador durante uma chamada.
 - **Legendas Samsung (CC):** define o dispositivo para exibir legendas em conteúdos suportados pela Samsung e para alterar as configurações da legenda.
 - **Legendas do Google (CC):** define o dispositivo para exibir legendas em conteúdos suportados pelo Google e para alterar as configurações da legenda.

- **Balço de som:** ajusta o balanço do som ao usar um fone de ouvido.
- **Áudio mono:** define o aparelho para alternar a saída de som de estéreo para mono quando um fone de ouvido é conectado.
- **Habilidade manual e interação:** personaliza as configurações para melhorar a acessibilidade para usuários que possuem agilidade reduzida.
 - **Menu assistente:** define o tablet para exibir o ícone de atalho do assistente que ajuda a acessar funções suportadas por teclas externas ou funções no painel de notificações. Você também pode editar o menu no ícone de atalho.
 - **Atraso do manter pressionado:** defina o tempo de reconhecimento ao pressionar ou manter pressionada a tela.
 - **Controle de interação:** ativa o modo de controle de interação para restringir a reação do aparelho às entradas enquanto utiliza aplicações.
- **Acesso direto:** define o tablet para abrir menus de acessibilidade ao pressionar a tecla Início rapidamente três vezes.
- **Atendendo/encerrando chamadas:**
 - **Uso da tecla inicial:** define o aparelho para atender uma chamada ao pressionar a tecla Início.
 - **Uso de comandos de voz:** define o aparelho para atender ou rejeitar uma chamada com comandos de voz.
 - **Pressione a tecla ligar:** configura o tablet para encerrar uma chamada ao pressionar a tecla Ligar.
- **Modo de toque único:** define o aparelho para controlar chamadas recebidas ou notificações ao tocar a tecla ao invés de arrastá-la.
- **Gerenciar acessibilidade:** exporta ou importa as configurações de acessibilidade para compartilhá-las com outros aparelhos.
- **SERVIÇOS:** seleciona uma aplicação de acessibilidade para usar.

Modo de Bloqueio

Selecione quais notificações serão bloqueadas ou defina as notificações de chamadas de contatos específicos no Modo de Bloqueio.

Geral

Contas

Adicione seu e-mail ou contas de redes sociais.

S Cloud

Altere as configurações para a sincronização de dados ou arquivos com sua conta Samsung ou nuvem de armazenamento Dropbox.

Fazer o backup e redefinir

Altere as configurações para gerenciar configurações e dados.

- **Cópia seg. dos meus dados:** define o aparelho para efetuar cópia de segurança e dados de aplicações para o servidor Google.
- **Cópia de segurança da conta:** define ou edita sua conta reserva do Google.
- **Restaurar automaticamente:** configura o aparelho para restaurar suas configurações e dados de aplicações quando eles forem reinstalados em seu aparelho.
- **Restaurar padrão de fábrica:** restaura as configurações para o padrão de fábrica e apaga todos os seus dados.

Idioma e inserção

Altere as configurações de entrada de texto. Algumas opções podem não estar disponíveis dependendo do idioma selecionado.

Idioma

Seleciona um idioma de visualização para todos os menus e aplicações.

Padrão

Seleciona um tipo de teclado padrão para inserir texto.

Teclado Samsung

Para alterar as configurações do teclado Samsung, toque em .



Esta função pode não estar disponível dependendo de sua região ou provedor de serviços.

- **Selecionar os idiomas de entrada:** seleciona os idiomas inseridos de texto.
- **Texto inteligente:** ativa o modo que prevê palavras baseado em suas entradas e exibe sugestões. Você também pode personalizar as configurações da predição de texto.
- **Substituição automática:** define o aparelho para corrigir erros de grafia e palavras incompletas ao tocar a barra de espaços ou sinais de pontuação.
- **Maiúsculas automáticas:** define o aparelho para automaticamente deixar a primeira letra como maiúscula após uma pontuação, tais como ponto final, ponto de interrogação ou ponto de exclamação.
- **Espaçamento automático:** define o aparelho para inserir automaticamente um espaço entre as palavras.
- **Pontuação automática:** define o aparelho para inserir um ponto final ao tocar duas vezes na barra de espaço.
- **Passada no teclado:**
 - **Nenhum:** define o aparelho para desativar a função de varrimento do teclado.
 - **Entrada contínua:** define o aparelho para inserir texto ao varrer o teclado.
 - **Controle do cursor:** ativa a função de navegação teclado inteligente para mover o cursor ao percorrer o teclado.
- **Som:** define o aparelho para emitir um som ao tocar uma tecla.
- **Pré-visualiz. caracteres:** define o aparelho para exibir uma imagem maior de cada letra que você tocar.
- **Redefinir configurações:** restaura as configurações do teclado Samsung.

Google digitação por voz

Para alterar as configurações da entrada de voz, toque em .

- **Idiomas:** seleciona o idioma de inserção de texto.
- **Saída de voz:** define o aparelho para fornecer retorno de voz para alertá-lo sobre as ações atuais.
- **Detecção de "Ok Google":** define o telefone para iniciar o reconhecimento de voz ao falar um comando de reconhecimento de voz ao utilizar a aplicação de pesquisa.
- **Reconhecimento de fala off-line:** baixa e instala dados de idioma para entradas de voz offline.
- **Bloquear palavras ofens.:** oculta palavras ofensivas reconhecidas pelos resultados de pesquisa por voz.
- **Histórico de áudio:** grava um histórico de áudio do que você diz durante a pesquisa por voz.
- **Gerenciar hist. de áudio:** exibe todas as gravações de pesquisa por voz.
- **Headset Bluetooth:** define o aparelho para permitir uma pesquisa por voz com um fone de ouvido Bluetooth, quando conectado ao aparelho.

Pesquisa por voz

- **Idioma:** seleciona um idioma para o reconhecimento de voz.
- **Saída de voz:** define o aparelho para fornecer retorno de voz para alertá-lo sobre as ações atuais.
- **Deteccção de “Ok Google”:** define o aparelho para iniciar o reconhecimento de voz ao falar um comando ativação enquanto utiliza a aplicação de pesquisa.
- **Reconhecimento de fala off-line:** baixa e instala dados de idioma para entradas de voz offline.
- **Bloquear palavras ofens.:** oculta palavras ofensivas reconhecidas pelos resultados de pesquisa por voz.
- **Histórico de áudio:** grava um histórico de áudio do que você diz durante a pesquisa por voz.
- **Gerenciar hist. de áudio:** exibe todas as gravações de pesquisa por voz.
- **Headset Bluetooth:** define o aparelho para permitir uma pesquisa por voz com um fone de ouvido Bluetooth, quando conectado ao aparelho.

Opções de texto-para-fala

- **MECANISMO DE LEITURA DE TEXTO PREFERIDO:** seleciona um mecanismo de síntese da fala. Para alterar as configurações para os mecanismos de síntese da fala, toque em .
- **Velocidade da fala:** seleciona a velocidade da fala para a função.
- **Ouvir um exemplo:** ouça um texto falado como exemplo.
- **Status do idioma padrão:** exibe o status do idioma padrão para a ferramenta atual de síntese da fala.

Velocidade do ponteiro

Ajusta a velocidade do ponteiro para o mouse conectado ao seu aparelho.

Data e Hora

Acesse e altere os seguintes parâmetros para controlar como o horário e a data será exibida na tela de seu aparelho.



Se a bateria permanecer completamente descarregada ou fora do aparelho, a data e a hora serão zeradas.

- **Data e hora automáticas:** configura o aparelho para atualizar a hora e a data automaticamente ao mudar para outros fusos horários.
- **Definir data:** define a data atual manualmente.
- **Definir hora:** define a hora atual manualmente.
- **Fuso horário automático:** define o aparelho para receber informações do fuso horário através da rede quando você muda de fuso horário.
- **Selecionar fuso horário:** define o fuso horário local.
- **Formato 24 horas:** define o relógio para ser exibido no formato 24 horas.
- **Selecionar formato de data:** seleciona um formato de data.

Bateria

Veja a quantidade de energia consumida pelo seu aparelho.

- **Exibir percentual da bateria:** exibe o restante de bateria disponível.

Economia de energia



- O aparelho desliga automaticamente se a tela não for tocada ou se os botões não forem pressionados por um período de tempo predefinido. Para uso prolongado, selecione um período de tempo mais longo.
- Essa função se desativa ao reproduzir vídeos ou ouvir música.
- Você pode economizar bateria ao desativar essa função.

Ativa o modo Economia de energia e altera as configurações para Modo economia de energia.

- **Modo de economia de energia:** ativa o modo Economia de energia e altera as configurações para Modo economia de energia.
- **Modo de Ultra economia:** estende o período do modo de espera e reduz o consumo da bateria ao exibir um layout mais simples e permitir acesso limitado a uma aplicação.



O tempo máximo de inatividade estimado é o tempo restante até que a bateria acabe se o dispositivo não estiver em uso. O tempo de inatividade pode variar dependendo das configurações do aparelho e das condições de operação.

Armazenamento

Verifique informações do cartão de memória e do dispositivo ou formate um cartão de memória.



Formatar um cartão de memória apaga permanentemente todos os dados que estiverem nele.



A capacidade real disponível da memória interna é menor que a capacidade especificada devido ao sistema operacional e as aplicações padrão ocuparem parte da memória. A capacidade disponível pode variar ao atualizar o aparelho.

Segurança

Altere as configurações de segurança de seu aparelho.

- **Administradores de dispositivo:** exibe os administradores do aparelho instalados nele. Você pode permitir que os administradores do aparelho apliquem novas regras em seu aparelho.
- **Fontes desconhecidas:** define o dispositivo para permitir a instalação de aplicações de fontes desconhecidas.
- **Verificar aplicativos:** configura o aparelho para permitir o Google a verificar aplicações de comportamento prejudicial antes de instalar.
- **Codificar dispositivo:** define um PIN ou uma senha para codificar dados salvos no aparelho. Você deverá inserir a senha cada vez que ligar o aparelho.



Carregue a bateria antes de ativar essa configuração porque pode levar mais de uma hora para codificar seus dados.

- **Codificar o cartão SD externo:** configura o aparelho para codificar arquivos quando você os salva no cartão de memória.
-  Se restaurar seu aparelho para o padrão de fábrica com essa configuração ativa, o aparelho não será capaz de acessar seus arquivos codificados. Desabilite essa configuração antes de zerar seu aparelho.
- **Controles remotos:** define o aparelho para permitir o controle de seu aparelho perdido ou roubado remotamente via Internet. Para utilizar essa função, você deve iniciar sessão em sua conta Samsung.
 - **Adicionar conta:** adiciona ou exibe sua conta Samsung.
 - **Serviço de localização Google:** define o dispositivo para usar sua posição atual para uso da Pesquisa Google e outros serviços.

- **Alerta de alteração SIM:** ativa ou desativa a função que o ajuda a localizar seu aparelho quando for perdido ou roubado.
- **Ir para o site:** acessa o site Find my mobile (*findmymobile.samsung.com*). Você pode rastrear e controlar seu aparelho perdido ou roubado pelo site Find my mobile.
- **Definir bloqueio do cartão SIM:**
 - **Bloquear cartão SIM:** ativa ou desativa a função que solicita o PIN antes de usar o aparelho.
 - **Alterar PIN do SIM:** altera o PIN usado para acessar os dados do chip.
- **Tornar senhas visíveis:** define o aparelho para exibir senhas assim que elas são inseridas.
- **Atualiz. polít. segurança:** define o aparelho para verificar e baixar atualizações de segurança.
- **Enviar relatórios de segurança:** define o aparelho para enviar relatórios de segurança automaticamente quando o aparelho estiver conectado a uma rede Wi-Fi.
- **Tipo de armazenamento:** define um tipo de armazenamento para arquivos de credenciais.
- **Credenciais confiáveis:** utilize certificados e credenciais para garantir o uso seguro de várias aplicações.
- **Instalar do armazen. dispositivo:** instala os certificados codificados que estão salvos no armazenamento USB.
- **Limpar credenciais:** apaga o conteúdo das credenciais e restaura a senha.

Sobre o dispositivo

Acessa informações do aparelho, edita o nome do aparelho ou atualiza o software do aparelho.

Aplicações

Gerenciador de aplicações

Exibe e gerencia as aplicações em seu aparelho.

Aplicativos padrão

Seleciona uma configuração padrão para utilizar aplicações.

Chamadas

Personalize os parâmetros para funções de chamada.

Config. de chamadas

- **Código do provedor de serviço:** define o código da operadora a ser utilizado.
- **Rejeição de chamadas:** rejeita chamadas de números de telefone específicos automaticamente. Adicione números de telefone à lista de rejeição.
- **Atendendo/encerrando chamadas:**
 - **Uso da tecla inicial:** define o aparelho para atender uma chamada ao pressionar a tecla Início.
 - **Uso de comandos de voz:** define o aparelho para atender ou rejeitar uma chamada com comandos de voz.
 - **Pressione a tecla ligar:** configura o aparelho para encerrar uma chamada ao pressionar a tecla Ligar.
- **Desligar tela durante as chamadas:** define o aparelho para ativar o sensor de proximidade durante uma chamada.
- **Alertas de chamada:**
 - **Vibrar ao ser atendido:** define o aparelho para vibrar quando o outro participante atende ou encerra uma chamada.
 - **Vibrar ao encerrar cham.:** define o aparelho para vibrar quando a outra pessoa encerrar uma chamada.
 - **Tom de conexão:** ativa ou desativa o tom de conexão da chamada.
 - **Tom de minuto:** ativa ou desativa o tom de minuto.
 - **Tom de encerramento:** ativa ou desativa o tom de encerramento da chamada.
 - **Notifica em chamadas:** define o aparelho para alertá-lo de eventos durante uma chamada.
- **Notificações de chamada recebidas:** define o aparelho para exibir uma janela pop-up ao receber uma chamada enquanto utiliza aplicações.
- **Acessórios de chamada:**
 - **Atendimento automático:** define o aparelho para atender automaticamente depois de um período de tempo específico (disponível somente quando um fone de ouvido estiver conectado).
 - **Temporiz. atend. autom.:** seleciona a duração de tempo que o aparelho espera antes de atender uma chamada recebida.

- **Cond. chamada de saída:** define o aparelho para autorizar chamadas efetuadas com um fone de ouvido Bluetooth, mesmo quando seu aparelho estiver bloqueado.
- **Tipo da chamada de saída:** Selecione o tipo de chamadas efetuadas ao utilizar um fone de ouvido Bluetooth.
- **Mais configurações:**
 - **ID de chamada:** exibe ou não seu ID de contato para outras pessoas em chamadas efetuadas.
 - **Encaminhar chamadas:** direciona as chamadas recebidas para outro número.
 - **Código de área automático:** define o aparelho para inserir um prefixo (código de área ou país) automaticamente antes de um número de telefone.
 - **Restrição de chamadas:** restringe chamadas recebidas ou efetuadas.
 - **Chamada em espera:** permite alerta de chamada recebida quando uma chamada já está em andamento.
 - **Rediscagem automática:** ativa a função rediscagem automática para efetuar chamadas que não foram completadas ou que foram cortadas.
 - **Números FDN:** ativa ou desativa o modo FDN para restringir ligações apenas para a lista de contatos FDN. Insira o PIN2 fornecido pelo seu chip.

Configurações de toque e som

- **Toques e tons do teclado:**
 - **Toques:** adiciona ou seleciona toques para alertá-lo de notificações recebidas.
 - **Vibrações:** adiciona ou seleciona um padrão de vibração.
 - **Vibrar enquanto toca:** define o aparelho para vibrar e reproduzir um toque de chamada para chamadas recebidas.
 - **Tons das teclas:** define o dispositivo para reproduzir um som ao tocar nas teclas do teclado.
- **Redução de ruídos:** define o dispositivo para remover sons de fundo para que o outro participante possa ouvi-lo claramente.

Videochamada

- **Imagem de chamada de vídeo:** seleciona uma imagem a ser exibida para o outro participante durante uma chamada de vídeo.

Caixa Postal

- **Fornecedor de serviços:** define o código da operadora a ser utilizado.
- **Opções de Caixa Postal:** insere o número para acessar a caixa postal. Você pode obter este número com a sua operadora de serviços.
- **Toques:** seleciona um toque de chamada para novas mensagens de voz.
- **Vibrar:** define o aparelho para vibrar quando mensagens de voz são recebidas.

Config. de chamadas de Internet

- **Contas:** define o aparelho para aceitar chamadas IP e define suas contas para serviços de chamada IP.
- **Usar chamada de Internet:** define quando usar serviços de chamada IP para todas as chamadas ou somente para chamadas IP.

Contatos

Alterar as configurações de contatos.

- **Importar/Exportar:** importa ou exporta contatos.
- **Contatos para exibir:** seleciona quais contatos exibir.
- **Apenas contatos com tel.:** define o aparelho para exibir contatos que possuem somente um número de aparelho listado.
- **Ordenar por:** selecione uma opção para ordenar os contatos.
- **Apresentar contatos por:** selecione uma opção para exibir o nome dos contatos.
- **Números de serviço:** exibe informações de contatos de serviços Samsung e sua operadora.
- **Enviar informações de contato:** selecione um método para enviar contatos.
- **Contas:** adicione ou edite contas para sincronizar os contatos.

E-mail

Altere as configurações para gerenciar e enviar e-mails.

Configurações gerais

- **Visor:** altere as configurações para exibição dos e-mails.
- **Escrever e enviar:**
 - **Tamanho da imagem padrão:** seleciona o tamanho do anexo ao anexar uma imagem.

- **Atrasar envio de e-mail:** define o tempo que o dispositivo aguarda para enviar um e-mail após tocar na tecla enviar.
- **Exibir padrão:** define o dispositivo para ir para uma tela específica quando apagar um e-mail.
- **Confirmar exclusões:** define o aparelho para solicitar uma confirmação antes de apagar mensagens.
- **Remetentes prioritários:** altere configurações para remetentes prioritários.
- **Endereços de spam:** adicione endereços de e-mail à lista de bloqueados.

CONFIGURAÇÕES DE CONTA

Gerencie contas de e-mail registradas ou adicione novas contas.

Galeria

Alterar as configurações da **Galeria**.

Gerenciamento de dados de SRS

- **Sinc somente via Wi-Fi:** define o aparelho para sincronizar conteúdos somente quando a conexão Wi-Fi estiver ativa.

Etiquetas

- **Etiqueta de amigo:** define o dispositivo para exibir marcações contextuais.
- **Marcar rosto:** marque os rostos nas imagens com etiquetas.

Internet

Alterar as configurações do navegador de internet.

- **Conta:** registre em uma conta Samsung.
- **Definir página inicial:** define uma página inicial como padrão.
- **Tela:** altere as configurações, ajuste tamanho da fonte e mais enquanto visualiza páginas da internet.
- **Privacidade:** gerencie informações pessoais enquanto navega por páginas da internet.
- **Avançado:** altera as configurações para visualização de páginas da internet, gerenciar o uso de dados e mais.

Mensagens

Altere as configurações para usar mensagens.

- **Configurações gerais:** altere várias configurações de mensagens, como aplicativos padrão para usar.
- **Visor:** altere configurações da janela de mensagens, como tamanho da fonte, cor do fundo e mais.
- **Configurações de assinatura:** define o dispositivo para exibir sua assinatura nas mensagens.
- **Definições de mensagens de texto:** defina as configurações para mensagens de texto.
- **Definições de mensagens multimídia:** defina as configurações para mensagens multimídia.
- **Configurações de mensagens de push:** define um intervalo para o pop-up de notificação que alerta sobre novas mensagens.
- **Configurações do CB:** define o aparelho para receber mensagens de broadcast.
- **Configuração de notificação:** defina o aparelho para alertá-lo de novas mensagens.
- **Configurações de mensagens de spam:** define o dispositivo para bloquear mensagens de números específicos ou que contenham certas palavras.

S Planner

Alterar configurações do S Planner.

- **Configurações de visualização:**
 - **Primeiro dia da semana:** selecione qual é o primeiro dia da semana.
 - **Ocultar eventos recusados:** define o aparelho para ocultar os eventos que você recusou, caso tenha recusado convites.
 - **Exibir número da semana:** define o aparelho para exibir o número da semana no ano.
 - **Ocultar tarefas concluídas:** define o dispositivo para ocultar tarefas concluídas.
 - **Tempo:** define o dispositivo para exibir condições do clima.
- **Fuso horário:**
 - **Bloquear fuso horário:** define o aparelho para deixar as configurações de fuso horário inalteradas ao mudar de fuso horário.
 - **Selecionar fuso:** define o fuso horário.
 - **Exibir hoje de acordo com:** define o calendário para usar seu fuso horário ou um fuso horário selecionado.

- **Notificação de evento:**
 - **Selecionar tipo de alerta:** seleciona as configurações de notificação para eventos.
 - **Selecionar toque:** define um toque para eventos e tarefas.
 - **Vibração:** define o dispositivo para vibrar para alertá-lo de eventos ou tarefas.
 - **Respostas rápidas:** selecione ou crie mensagens padronizadas para enviar aos participantes.

Config. Google

Use essa aplicação para definir configurações para algumas funções fornecidas pelo Google. Toque em **Config. Google** na Tela de aplicações.

Solução de problemas

Antes de contatar a Central de Atendimento Samsung, tente as seguintes soluções. Algumas situações podem não se aplicar ao seu aparelho.

Ao ligar seu aparelho ou enquanto o usa, a inserção de um dos seguintes códigos pode ser solicitada:

- Senha: quando a função de bloqueio do aparelho está ativada, você precisa inserir a senha que configurou para o aparelho.
- PIN: ao usar o aparelho pela primeira vez ou quando a solicitação de PIN está ativada, você precisa inserir o PIN fornecido com seu chip. Você pode desabilitar essa função acessando o menu Bloquear cartão SIM.
- PUK: seu chip bloqueia normalmente como resultado de inserir seu PIN incorretamente várias vezes. Você deverá inserir o PUK fornecido pela sua operadora de serviços.
- PIN2: ao acessar um menu que requer o PIN2, deverá ser inserido o PIN2 fornecido com o chip. Para maiores detalhes, contate sua operadora de serviços.

Seu aparelho exibe mensagens de erro de rede ou falha no serviço

- Quando você está em áreas com sinal fraco ou recepção fraca, você poderá perder a recepção do sinal. Vá para outra área e tente novamente. Ao se mover, mensagens de erro podem aparecer repetidamente.
- Você não pode acessar algumas opções sem uma assinatura. Entre em contato com sua operadora de serviços para mais detalhes.

Seu aparelho não liga

- Quando a bateria estiver completamente descarregada, seu aparelho não ligará. Carregue a bateria completamente antes de ligar o aparelho.
- A bateria pode não estar inserida adequadamente. Insira a bateria novamente.
- Limpe todos os contatos dourados e insira a bateria novamente.

O touch screen responde lentamente ou indevidamente

- Se você anexar uma capa protetora ou acessórios opcionais para o touch screen, o touch screen poderá não funcionar corretamente.
- Se suas mãos não estiverem limpas ao tocar a tela de toque ou se você tocar a tela com objetos pontiagudos ou com as pontas dos dedos, o touch screen poderá ter mau funcionamento.
- O touch screen poderá ter um mau funcionamento quando exposto a condições úmidas ou à água.
- Reinicialize seu aparelho para limpar erros temporários de software.
- Certifique-se que o seu aparelho está atualizado com a última versão.
- Se a tela touch screen estiver arranhada ou danificada, leve seu aparelho para uma Autorizada Samsung.

Seu aparelho trava ou possui erros graves

Se o seu aparelho travar ou interromper a funcionalidade, você precisará encerrar as aplicações ou reinserir a bateria e ligar o aparelho para recuperá-los. Se o seu aparelho estiver travado e sem operação, mantenha a tecla Ligar e a tecla de Volume pressionados por aproximadamente 7 segundos para reinicializar.

Se isto não resolver o problema, restaure o aparelho para as configurações do padrão de fábrica. Na lista de aplicações, toque em **Config.** → **Geral** → **Fazer o backup e redefinir** → **Restaurar padrão de fábrica** → **Zerar dispositivo** → **Apagar tudo**. Antes de executar a restauração para o padrão de fábrica, lembre-se de fazer cópias de segurança de todos os dados importantes armazenados no aparelho.

Se o problema persistir, contate o Serviço de Atendimento Samsung.

As chamadas recebidas não são conectadas

- Certifique-se de que acessou a rede de telefonia celular correta.
- Certifique-se de que não configurou a restrição de chamada para o número que está discando.
- Certifique-se de que você não configurou a restrição de chamada para o número que esta recebendo a chamada.

As pessoas não conseguem ouvi-lo durante uma chamada

- Certifique-se de que você não esteja bloqueando o microfone.
- Certifique-se de que o microfone esteja próximo a sua boca.
- Se você estiver utilizando um fone de ouvido, certifique-se de que ele está corretamente conectado.

O som ecoa durante uma chamada

Ajuste o volume ao pressionar a tecla de Volume ou vá para outra área.

A rede móvel ou a internet é desconectada muitas vezes ou a qualidade do áudio é ruim

- Certifique-se de que você não esteja bloqueando a antena interna do aparelho.
- Quando você está em áreas com sinal fraco ou recepção fraca, você poderá perder a recepção do sinal. Você poderá ter problemas de conectividade devido a problemas com a estação de base do provedor de serviços. Vá para outra área e tente novamente.
- Quando utilizar o aparelho em movimento, os serviços de rede sem fio poderão ser desativados devido a problemas com a rede da operadora.

O ícone da bateria está vazio

Sua bateria está fraca. Recarregue ou recoloque a bateria.

A bateria não carrega corretamente (Para carregadores aprovados pela Samsung)

- Certifique-se de que o carregador esteja conectado corretamente.
- Se os terminais da bateria estiverem sujos, a bateria poderá não carregar corretamente ou o dispositivo poderá desligar. Limpe todos os contatos dourados e tente carregar a bateria novamente.
- As baterias de alguns aparelhos não são substituíveis por usuários. Para substituir a bateria, visite uma Autorizada Samsung.

A bateria esgota mais rápido do que quando comprado

- Quando você expõe a bateria a temperaturas muito frias ou muito quentes, a carga útil poderá ser reduzida.
- O consumo de bateria aumenta quando você usa recursos de mensagens ou algumas aplicações, como jogos ou internet.
- A bateria é consumível e a carga útil será menor ao longo do tempo.

Seu aparelho se apresenta quente ao tocá-lo.

Ao utilizar aplicações que requerem mais energia ou usar uma aplicação por um longo período de tempo, seu aparelho pode se apresentar quente ao tocar. Isto é normal e não deve afetar a vida útil ou desempenho de seu aparelho.

Mensagens de erro aparecem ao iniciar a câmera

Seu aparelho deve possuir espaço de memória suficiente e energia de bateria para operar a câmera. Se você receber mensagens de erro ao iniciar a câmera, tente o seguinte:

- Carregue a bateria ou substitua-a por uma completamente carregada
- Deixe um espaço de memória livre ao transferir arquivos para o computador ou ao apagar arquivos de seu aparelho.
- Reinicie o aparelho. Se os problemas com a câmera persistirem após tentar estas dicas, contate o Serviço de Atendimento Samsung.

A qualidade da foto é pior que a pré-visualização

- A qualidade de suas fotos pode variar, dependendo dos arredores e das técnicas fotográficas utilizadas.
- Se tirar fotos em áreas escuras, à noite ou em ambientes fechados, pode ocorrer ruído na imagem ou as imagens podem ficar fora de foco.

Mensagens de erro aparecem ao abrir arquivos multimídia

Se você receber mensagens de erro ou os arquivos não reproduzirem ao abri-los em seu dispositivo, tente o seguinte:

- Deixe um espaço de memória livre ao transferir arquivos para o computador ou ao apagar arquivos de seu aparelho.

- Certifique-se de que a música não é protegida por (DRM) Gerenciamento de direitos digitais. Se a música for protegida por DRM, certifique-se de que você possui a licença apropriada ou chave para reproduzir o arquivo.
- Certifique-se que os formatos de arquivos sejam suportados pelo aparelho. Se um formato de arquivo não for suportado, tais como DivX ou AC3, instale uma aplicação que o suporte. Para confirmar os formatos de arquivos que seu aparelho suporta, visite o site www.samsung.com.br.
- Seu aparelho suporta fotos e vídeos feitos por ele. Fotos e vídeos feitos por outros dispositivos podem não funcionar adequadamente.
- Seu aparelho suporta arquivos de multimídia que são autorizados pela rede do seu provedor de serviços ou provedores de serviços adicionais. Alguns conteúdos que circulam na internet, tais como toques de chamada, vídeos ou papéis de parede, podem não funcionar adequadamente.

O outro dispositivo Bluetooth não é localizado

- Certifique-se de que a função Bluetooth esteja ativa em seu aparelho.
- Certifique-se de que a função Bluetooth também esteja ativa no outro dispositivo que deseja conectar.
- Certifique-se de que seu aparelho e o outro estejam dentro do alcance máximo do Bluetooth (10 m).

Se as dicas acima não resolverem o problema, contate a Autorizada Samsung.

A conexão não se estabelece quando você conecta o aparelho ao computador

- Certifique-se de que o cabo USB que está utilizando é compatível com seu aparelho.
- Certifique-se de que você possui os drivers apropriados instalados e atualizados em seu computador.
- Se você é um usuário Windows XP, certifique-se de que você possui o Windows XP Service Pack 3 ou versão mais avançada instalada em seu computador.
- Certifique-se de que você possui o Samsung Kies ou Windows Media Player 10 ou versão mais avançada instalada em seu computador.

Seu aparelho não consegue localizar seu local atual

Sinais GPS podem se obstruir em alguns locais, como em ambientes fechados. Defina o aparelho para usar rede móvel ou Wi-Fi para encontrar sua localização atual nessas situações.

Os dados armazenados no aparelho foram perdidos

Sempre faça backup de todos os dados importantes armazenados no aparelho. Caso contrário, você não poderá restaurar dados, se eles estiverem corrompidos ou perdidos. A Samsung não se responsabiliza pela perda de dados armazenados em seu aparelho.

Alguns conteúdos deste manual podem estar diferentes no aparelho dependendo do seu país, operadora de serviços ou versão do software e está sujeito a mudanças sem aviso prévio.

