

WORK	SEC.	甲	乙	丙	PRINTING DEGREE		MATERIAL AND PRINTING DESCRIPTION	LG MODEL NAME	SUFFIX	LANGUAGE	PAGE	REMARK
	BRAND	MODEL	P/NO.(版本号)	EXTERIER	INTERIER							
60		FV5011WG4	MFL71425605 Rev.00_061219	1	1	材质: 70g 双层纸	F4V5RYP0W.ABWFBR5	ABWFBR5	Portuguese	48	VC4 WO Portuguese	

<<备注 >>

1. 材质，印刷，尺寸参照作业表.
2. 印刷，文字大小和线条以LG设计基准.
3. 数字大小依据一般规格.
4. 批量生产前取的设计限度.
5. 本部品不应含有禁止物质 (Pb, Cd, Hg, Cr+6, PBB, PBDE)，详细内容满足LGEPN-Z-1023.

<< NOTES >>

1. Material,printing and exterier size are refer to work tables.
2. Printing, tsxt size and line are based on LG desing film.
3. Exterier size on the drawing is cutting line.
4. Before product controlled by criteria sample.
5. The part should not contain prohibited substances(Pb,Cd,Hg,Cr+6,PBB,PBDE) and detailsShould comply with LGEPN-Z-1023.

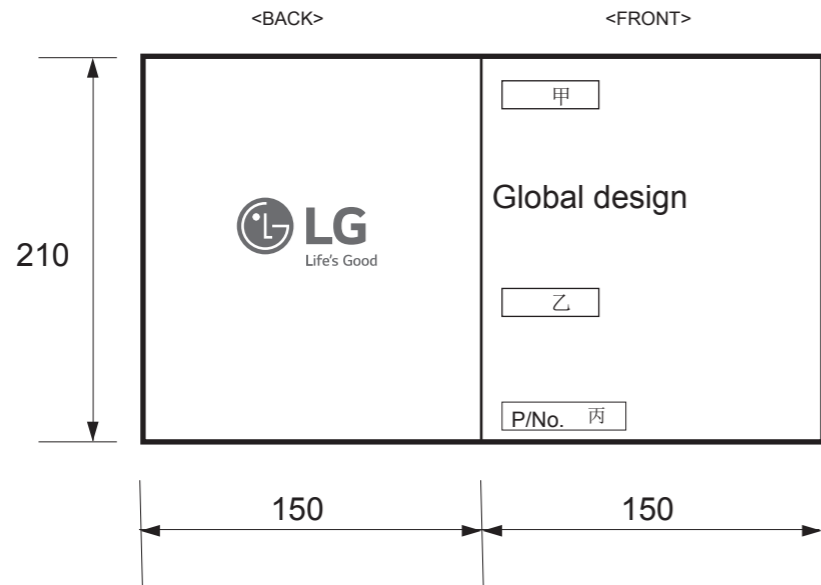

REV.No	REVISION DESCRIPTION	RER.NO.	DATE	PREPARED	APPROVALED

Unit		mm	SCALE	1/1	TITLE	MANUAL, OWNER'S DRUM-EXPORT 1/1
MODELING	DESIGNED	REVIEWED	CHECKED	APPROVALED		
	조승현	顾伯杰	朱宇杰	金坤	DWG. No.	MFL71425605
LGEPN LG Electronics Inc.			RELATED DRAWING			



MANUAL DO USUÁRIO

LAVADORA DE ROUPAS



Antes de iniciar a instalação, leia atentamente estas instruções. Isso simplificará a instalação e assegurará que o produto seja instalado corretamente e com segurança. Deixe este manual perto do produto após a instalação para consultas futuras.

PB PORTUGUÊS

FV5011WG4



MFL71425605
Rev.00_061219

www.lg.com

Copyright © 2019 LG Electronics Inc. Todos os Direitos Reservados

ÍNDICE

Este manual poderá conter imagens ou conteúdo diferentes do modelo adquirido.
Este manual está sujeito a revisão por parte do fabricante.

INSTRUÇÕES DE SEGURANÇA IMPORTANTES	3
LEIA TODAS AS INSTRUÇÕES ANTES DO USO	3
AVISO	3
INSTALAÇÃO	8
Peças e especificações.....	8
Requisitos do local da instalação.....	10
Desembalando o aparelho	11
Nivelando o aparelho	12
Conectando a mangueira de abastecimento de água	13
Instalando a mangueira de drenagem	16
FUNCIONAMENTO.....	17
Visão geral da operação	17
Preparar a carga de lavagem.....	17
Adicionar sabão e amaciante.....	19
Painel de Controle.....	21
Tabela de programas	23
Opções extras e funções	27
FUNÇÕES SMART	29
Usando o aplicativo LG SmartThinQ.....	29
Usando o Smart Diagnosis	31
MANUTENÇÃO.....	33
Limpeza após cada lavagem	33
Limpeza Periódica.....	33
RESOLUÇÃO DE PROBLEMAS.....	36
Antes de requisitar o serviço de manutenção	36

LEIA TODAS AS INSTRUÇÕES ANTES DO USO

As seguintes diretrizes de segurança se destinam a prevenir danos ou riscos inesperados provenientes da utilização incorreta ou insegura do produto.

As diretrizes estão divididas em "AVISO" e "CUIDADO", conforme descrito abaixo.

Mensagens de segurança

 Este símbolo é exibido para indicar problemas e utilizações que podem apresentar riscos. Leia atentamente a parte com este símbolo e siga as instruções para evitar riscos.

AVISO

Indica que o não cumprimento das instruções pode provocar lesões graves ou a morte.

CUIDADO

Indica que o não cumprimento das instruções pode provocar lesões menores ou danos ao produto.

AVISO

AVISO

Para reduzir o risco de explosão, incêndio, morte, choque elétrico, lesões ou escaldaduras nas pessoas ao utilizar o produto, siga as precauções básicas, incluindo o que se segue:

Segurança técnica

- Este aparelho não é destinado a pessoas (incluindo crianças) com capacidades mentais, sensoriais ou físicas reduzidas ou com falta de conhecimento e experiência, a menos que sejam supervisionadas ou recebam instruções referentes ao uso do mesmo por meio da pessoa responsável por sua segurança.
- As crianças devem ser supervisionadas para garantir que não brinquem com o aparelho.
- Se o cabo de alimentação estiver danificado, ele deve ser substituído pelo fabricante, agente de assistência técnica ou profissionais com qualificações semelhantes, a fim de evitar riscos.
- Utilize uma mangueira nova ou o conjunto de mangueiras fornecido com o aparelho. A reutilização de mangueiras antigas pode causar um vazamento de água e eventuais danos materiais.
- As aberturas de ventilação não devem ser obstruídas por um tapete.
- Este aparelho destina-se apenas a uso doméstico e não em aplicações como:
 - Áreas de cozinha dos funcionários em lojas, escritórios e outros ambientes de trabalho;
 - Casas de fazenda;
 - Por clientes em hotéis, motéis e outros ambientes residenciais;
 - Alojamentos com café da manhã;
 - Áreas para uso comum em blocos de apartamentos ou em lavanderias
- A pressão de entrada de água deve estar entre 100 e 1000 kPa.
- A capacidade máxima em alguns ciclos de roupas secas a serem lavadas é de 11 kg.

Instalação

- Nunca utilize o aparelho se o mesmo estiver danificado, apresentar um mau funcionamento, estiver parcialmente desmontado ou possuir partes quebradas ou em falta, incluindo um plugue ou cabo danificado.
- O transporte do aparelho só deve ser realizado por duas ou mais pessoas.

- Não instale o aparelho em um local úmido e poeirento. Não instale, nem armazene o aparelho em uma área exterior ou em qualquer área que esteja exposta a condições meteorológicas, como luz solar direta, vento, chuva ou temperaturas abaixo de zero.
- Aperte a mangueira de drenagem para evitar a separação.
- Não conecte tomadas múltiplas, uma extensão, um cabo de alimentação ou adaptador a este aparelho.
- Este aparelho não deve ser instalado atrás de uma porta com chave, uma porta deslizante ou uma porta com dobradiças do lado oposto ao do aparelho, de forma a obstruir uma abertura total da porta do mesmo.
- Este aparelho deve ser aterrado. No caso de um mau funcionamento ou avaria, o aterramento reduzirá o risco de choque elétrico, proporcionando um caminho de menor resistência para a corrente elétrica.
- Este aparelho está equipado com um cabo de alimentação que possui um condutor de aterramento e um plugue de aterramento. O plugue de alimentação deve ser conectado em uma tomada apropriada devidamente instalada e aterrada, em conformidade com todos os regulamentos e normas locais.
- Uma conexão inadequada do condutor de aterramento do aparelho pode criar um risco de choque elétrico. Consulte um electricista ou pessoal de manutenção qualificado caso suspeite que o aparelho não esteja devidamente aterrado.
- Não modifique o plugue de alimentação fornecido com o aparelho. Se não encaixar na tomada, este deve ser substituído por uma tomada adequada por um electricista qualificado.

Funcionamento

- Não tente separar quaisquer painéis ou desmontar o aparelho.
- Não use nenhum objeto afiado no painel de controle a fim de operar o aparelho.
- Não repare nem substitua nenhuma parte do aparelho. Todas as reparações e manutenções devem ser realizadas por pessoal qualificado, salvo quando especificamente recomendado neste manual do usuário. Utilize apenas peças de fábrica autorizadas.

- Não coloque animais, tais como animais de estimação, no interior do equipamento.
- Mantenha a área debaixo e em torno do aparelho livre de materiais combustíveis, como fiapos, papel, trapos, químicos, etc.
- Não deixe a porta do aparelho aberta. As crianças poderão se pendurar na porta ou engatinhar para dentro do aparelho, causando danos ou lesões.
- Utilize uma mangueira nova ou o conjunto de mangueiras fornecido com o aparelho. A reutilização de mangueiras antigas pode causar um vazamento de água e consequentes danos materiais.
- Não coloque, lave ou seque artigos que tenham sido limpos, lavados, embebidos ou manchados com substâncias combustíveis ou explosivas (tais como: ceras, removedores de ceras, óleo, tinta, gasolina, desengordurantes, solventes de limpeza a seco, querosene, petróleo, removedores de manchas, aguarrás, óleo vegetal, óleo de cozinha, acetona, álcool, etc.). A utilização inadequada pode causar um incêndio ou explosão.
- Não introduza a mão dentro do aparelho enquanto este estiver em funcionamento. Aguarde até que o tambor esteja completamente parado.
- Em caso de inundação, desconecte o cabo de alimentação e entre em contato com o centro de serviço da LG Electronics.
- Não exerça muita pressão sobre a porta do aparelho quando a mesma estiver aberta.
- Não toque na porta durante um programa de alta temperatura.
- Não utilize gás inflamável e substâncias combustíveis (benzina, gasolina, tinta, petróleo, álcool, etc.) perto do aparelho.
- Se a mangueira de drenagem ou de entrada estiver congelada durante o inverno, utilize-a somente após o descongelamento.
- Mantenha todos os detergentes de lavagem, amaciantes e alvejantes longe do alcance de crianças.
- Não toque no plugue de alimentação ou nos controles do aparelho com as mãos molhadas.

- Não dobre o cabo de alimentação excessivamente, nem coloque objetos pesados sobre o mesmo.
- Não lave carpetes, tapetes, sapatos ou mantas de animais de estimação, ou qualquer outro artigo que não seja roupas ou lençóis, nesta máquina.
- Este eletrodoméstico só deve ser usado para fins domésticos e não deve ser usado em aplicações móveis.
- Se houver um vazamento de gás (isobutano, propano, gás natural etc.), não toque no aparelho nem no plugue de energia e ventile a área imediatamente.

Manutenção

- Insira com firmeza o plugue de alimentação na tomada após remover completamente qualquer umidade ou poeira.
- Desconecte o aparelho da fonte de alimentação antes de limpá-lo. Definir os controles para a posição OFF ou standby não desliga o aparelho da fonte de alimentação.
- Não borrife água na parte interna ou externa do aparelho para limpá-lo.
- Nunca desconecte o aparelho puxando o cabo de alimentação. Segure sempre o plugue de alimentação com firmeza e puxe-o de uma só vez para retirá-lo da tomada.

Eliminação

- Antes de eliminar um aparelho antigo, desconecte-o. Corte o cabo diretamente atrás do aparelho para evitar uma utilização indevida.
- Mantenha todo o material de embalagem (tal como o vinil e o isopor) longe das crianças. Os materiais de embalagem podem causar asfixia.
- Remova a porta antes de descartar ou eliminar o aparelho para evitar que crianças ou pequenos animais fiquem presos em seu interior.

Peças e especificações

OBSERVAÇÃO

- A aparência e as especificações poderão sofrer modificações sem aviso prévio para melhorar a qualidade do produto.

Vista frontal

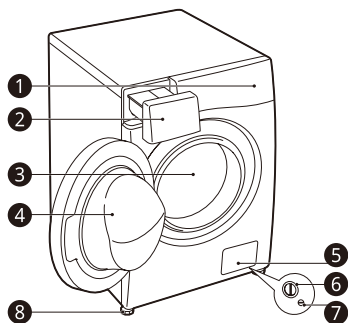

- 1 Painel de Controle
- 2 Gaveta do dispenser de sabão
- 3 Tambor
- 4 Porta
- 5 Tampa de cobertura
- 6 Filtro da bomba de drenagem
- 7 Plugue de drenagem
- 8 Pés ajustáveis

Visão traseira

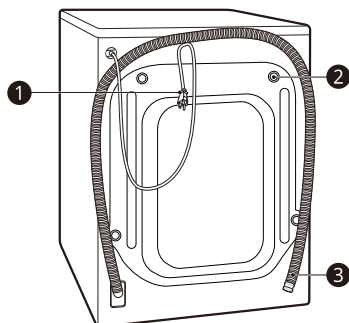

- 1 Plugue de energia
- 2 Parafusos de transporte
- 3 Mangueira de drenagem

Acessórios

* Esse recurso pode variar, dependendo do modelo adquirido.

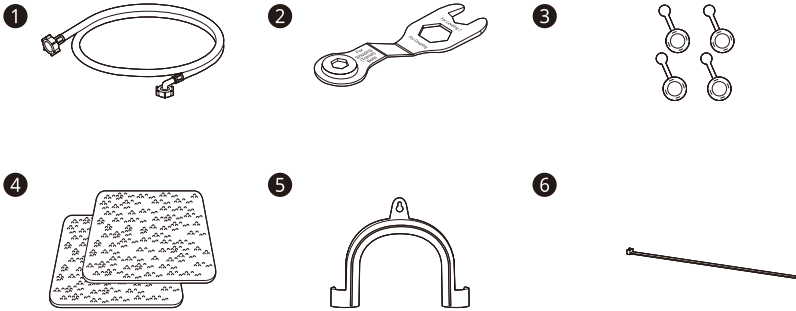

- ❶ Mangueira de entrada de água fria
- ❷ Chave Inglesa
- ❸ Tampões para os orifícios dos parafusos de transporte*
- ❹ Lâminas antiderrapantes*
- ❺ Abraçadeira para segurar a mangueira de drenagem*
- ❻ Abraçadeira de nylon*

Especificações

Modelo	FV5011WG4
Fonte de alimentação	127V~, 60 Hz
Dimensão (Largura x Profundidade x Altura)	600 mm X 560 mm X 850 mm
Peso do produto	70 kg

- Não é necessária nenhuma proteção adicional contra refluxo para a conexão de abastecimento de água.

Requisitos do local da instalação

Antes de instalar o aparelho, verifique as informações a seguir para certificar-se de que a instalação seja feita em um local adequado.

Local para instalação

- Instalar o aparelho em um piso plano e duro. (Inclinação máxima permitida debaixo do aparelho: 1°)
- Nunca tente corrigir um desnível no chão colocando peças de madeira, papelão ou materiais semelhantes sob o aparelho.
- Se for impossível evitar colocar o eletrodoméstico próximo a um forno ou fogão a gás, entre ambos os aparelhos deve ser inserido um isolamento coberto com uma lâmina de alumínio (850 X 600 mm) na parte lateral voltada para o fogão ou o forno.
- Certifique-se de que o aparelho seja instalado em um local de fácil acesso para um técnico em caso de avaria.
- Com o eletrodoméstico instalado, ajuste os quatro pés utilizando a chave fornecida para garantir que o eletrodoméstico esteja estável e que tenha sido deixado um espaço livre de aproximadamente **5 mm** entre a parte superior do eletrodoméstico e a parte inferior de qualquer bancada.
- Deve ser mantido um espaço livre de **100 mm** na parede e **20 mm** na parte traseira e nos lados esquerdo e direito.

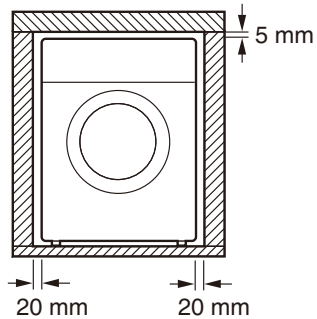
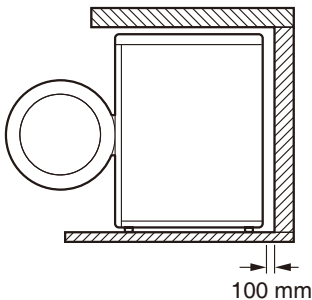

⚠ AVISO

- Este eletrodoméstico só deve ser usado para fins domésticos e não deve ser usado em aplicações móveis.

OBSERVAÇÃO

- Se a lavadora estiver instalada em uma plataforma elevada, esta deve estar fixada firmemente para eliminar o risco de queda.

Pavimentos de madeira (Pisos Suspensos)

Ao instalar o aparelho em pisos de madeira, usar protetores de borracha para evitar que o aparelho vibre excessivamente e desequilibre.

- Para evitar vibração, recomendamos colocar protetores de borracha ① de pelo menos 15 mm de espessura em cada pé do aparelho, com no mínimo duas vigas fixadas ao chão com parafusos.

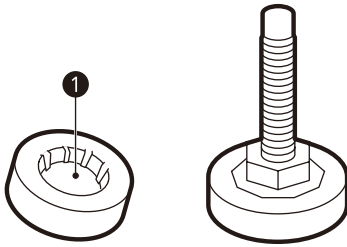

- Se possível, instale o eletrodoméstico em um dos cantos da dependência, onde o piso é mais estável.
- Ajuste os protetores de borracha para reduzir a vibração.

OBSERVAÇÃO

- Os protetores de borracha podem ser adquiridos (Peça n.º.4620ER4002B) em uma Assistência Técnica Autorizada da LG.

Ventilação

- Certifique-se de que carpetes, tapetes, etc., não impeçam a circulação de ar em torno do aparelho.

Temperatura Ambiente

- Não instale o aparelho em uma dependência onde a temperatura poderá atingir graus negativos. Mangueiras congeladas podem romper sob pressão. A fiabilidade da unidade de controle eletrônico pode ser prejudicada a temperaturas abaixo do ponto de congelação.
- Se o aparelho for entregue no inverno e a temperatura estiver abaixo de zero, deixe seu aparelho à temperatura ambiente por algumas horas antes de o colocar em funcionamento.

Conexão elétrica

- Não utilize um cabo de extensão ou adaptador duplo.
- Sempre desconectar o eletrodoméstico e desligar o fornecimento de água após a utilização.

- Conecte o aparelho em um soquete aterrado, em conformidade com os regulamentos de fiação atuais.
- O aparelho deve ser posicionado de forma que o plugue seja facilmente acessível.
- Reparos no aparelho devem ser realizados somente por profissionais qualificados. Mão de obra inexperiente pode causar danos ou mau funcionamento grave. Entre em contato com a assistência técnica LG Electronics.
- A tomada deve estar no mínimo a 1 metro de qualquer lado do aparelho.

⚠ AVISO

- O cabo de força deve estar conectado a uma tomada apropriada, devidamente instalada e aterrada, em conformidade com todos os regulamentos e códigos locais.

Desembalando o aparelho

Retirar a base de espuma do aparelho

* Esse recurso pode variar, dependendo do modelo adquirido.

- 1 Após a remoção do papelão e do material de transporte, retirar a base de espuma do aparelho. Certifique-se de que o suporte do cesto ❶* se solte junto com a base e não fique preso no fundo do aparelho.
- 2 Se for necessário, deitar o aparelho para remover a base de papelão ❷, protegendo sempre a parte lateral, e coloque-o cuidadosamente sobre o lado protegido. Não deitar a máquina pela parte frontal ou traseira.

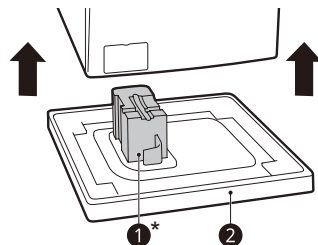

Remover os parafusos de montagem

- 1 Começar pelos dois parafusos de transporte na parte inferior, ❶, usar a chave (incluída) para soltar completamente todos os parafusos de transporte girando-os no sentido anti-horário.

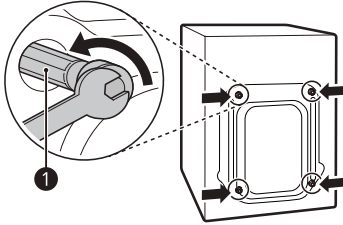

- 2 Remover os parafusos de montagem, balançando-os ligeiramente enquanto os puxa para fora.
- 3 Instale os tampões dos orifícios.
 - Localizar os tampões dos orifícios ❷ incluídos no pacote de acessórios ou fixados na parte de trás.

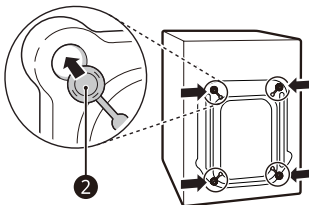

Ajustar e nivelar os pés

Ao instalar o aparelho, ele deve estar alinhado e perfeitamente nivelado. Se isso não for feito adequadamente, a lavadora pode estar danificada ou não funcionar corretamente.

- 1 Se o piso for irregular, girar os pés para ajustar o alinhamento, conforme necessário.
 - Não colocar pedaços de madeira etc. debaixo do pé.
 - Certifique-se de que todos os quatro pés estejam estáveis e bem apoiados no chão.

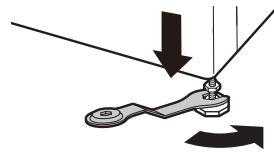
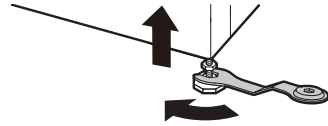

- 2 Verificar se o aparelho está perfeitamente nivelado usando um nível de precisão. ❶.

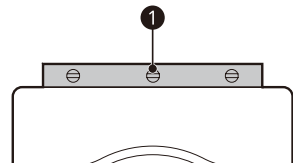

Nivelando o aparelho

Verificar o nivelamento

Ao empurrar as extremidades da placa superior do aparelho para baixo e na diagonal, esta não deve ser movida para cima ou para baixo de modo algum (verifique as duas direções). Se o aparelho balançar ao empurrar a placa superior na diagonal, ajuste os pés novamente.

- 3 Fixar os pés de ajuste com as porcas, ② girando-as no sentido anti-horário, contra a parte inferior do aparelho.

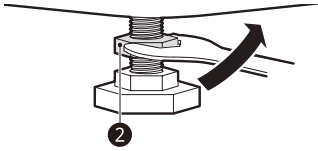

- 4 Conferir se todas as porcas na parte inferior do aparelho estão bem fixadas.

OBSERVAÇÃO

- O posicionamento e nivelamento adequados da lavadora garantirão um funcionamento confiável, regular e duradouro.
- O aparelho deve estar 100% na horizontal e mantido firmemente nessa posição.
- Ela não deve "Balançar" pelos cantos estando com carga.
- Não deixar que os pés da lavadora se umedeçam. Caso contrário, isso poderá causar vibração ou ruído.

Utilizar lâminas antiderrapantes

Este recurso pode variar, dependendo do modelo adquirido.

Se você instalar o eletrodoméstico em uma superfície escorregadia, ele poderá se mover devido ao excesso de vibração. O nivelamento incorreto poderá produzir um mau funcionamento por vibração e ruído. Se isso acontecer, instale as lâminas antiderrapantes sob os pés de nivelamento e ajuste o nível.

- 1 Limpe o piso para fixar as lâminas antiderrapantes.
 - Utilize um pano seco para remover e limpar objetos estranhos e umidade. Se continuar úmido, as lâminas antiderrapantes podem deslizar.
- 2 Ajuste o nível após colocar o eletrodoméstico na área de instalação.

- 3 Colocar o lado adesivo ① das lâminas antiderrapantes no piso.

- A forma mais eficaz é instalar as lâminas antiderrapantes debaixo dos pés frontais. Se isso for difícil, coloque-as sob os pés traseiros.

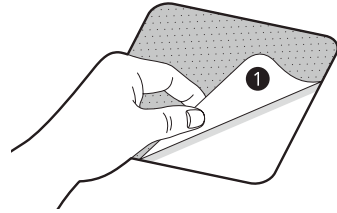

- 4 Colocar o aparelho nas folhas antiderrapantes.

- Não fixar o lado adesivo ① de placas antiderrapantes aos pés do aparelho.

OBSERVAÇÃO

- Lâminas antiderrapantes adicionais estão disponíveis no centro de assistência técnica da LG Electronics.

Conectando a mangueira de abastecimento de água

Aviso sobre a conexão

- A pressão da água deve estar entre **100 kPa** e **1000 kPa** (1,0–10,0 kgf/cm²). Se a pressão estiver maior que **1000 kPa**, um aparelho de descompressão deve ser instalado.
- Não apertar demais a mangueira de abastecimento de água em nenhuma das válvulas.
- Verifique periodicamente o estado da mangueira e substitua-a se for necessário.

Verifique o selo de borracha na mangueira de abastecimento de água

São fornecidos dois selos de borracha ❶ junto com as mangueiras de entrada de água. Eles são utilizados para prevenir vazamentos. Certifique-se de que a conexão às torneiras esteja suficientemente apertada.

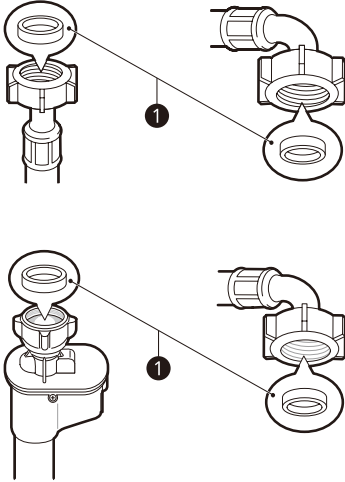

Conectando a mangueira à torneira de água

Rosquear a mangueira na torneira

Rosqueie a conexão da mangueira no suprimento de água de rosca $\frac{1}{4}$ ".

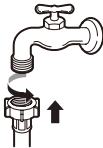

OBSERVAÇÃO

- Antes de conectar a mangueira de abastecimento à torneira de água, abrir a torneira para expelir substâncias estranhas (sujeira, areia, serragem etc.) das tubulações de água. Deixar a água drenar em um balde e verificar a temperatura.

Conectar a mangueira de rosca à torneira sem rosca

- Desaperte os quatro parafusos de fixação. Conector superior, Vedante de borracha, Parafuso de fixação
-

- Remove a placa-guia se a torneira for muito grande para encaixar o adaptador.

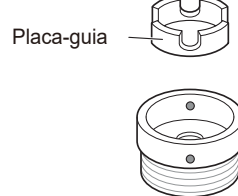

- Empurre o adaptador até o fim da torneira para que o selo de borracha crie uma conexão impermeável. Aperte os quatro parafusos de fixação.

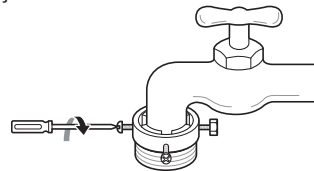

- 4 Empurre a mangueira de abastecimento verticalmente para cima de forma que o selo de borracha possa aderir completamente à torneira e, então, rosqueie-o para a direita.

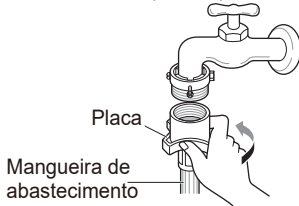

Conectar a mangueira de contato à torneira sem rosca

- 1 Desparafuse a placa do anel adaptador e solte os quatro parafusos de fixação.

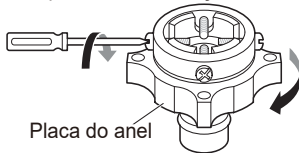

- 2 Remova a placa-guia se a torneira for muito grande para encaixar o adaptador.

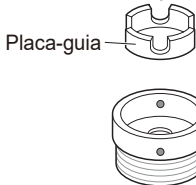

- 3 Empurre o adaptador até o fim da torneira para que o selo de borracha crie uma conexão impermeável. Aperte os quatro parafusos de fixação e a placa do anel adaptador.

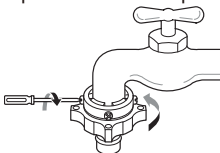

- 4 Puxe a placa de trava do conector para baixo, insira a mangueira de abastecimento no adaptador e solte a placa de trava do conector. Certifique-se de que o adaptador encaixe no devido lugar.

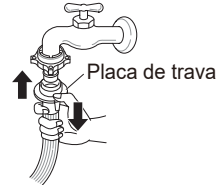

OBSERVAÇÃO

- Após conectar a mangueira de entrada com a torneira de água, ligue a torneira da água para eliminar as substâncias estranhas (sujeira, areia, serragem, etc.) nas linhas de água. Deixe a água escorrer para um balde e verifique a temperatura da água.

Conectar a mangueira ao aparelho

Aparafusar a mangueira de água à rede de abastecimento na parte de trás do aparelho.

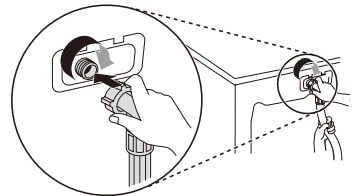

OBSERVAÇÃO

- Após concluir a conexão, se vazar água da mangueira, repetir os mesmos passos. Utilizar o tipo mais convencional de torneira para o abastecimento de água. Caso a torneira seja quadrada ou grande demais, remova a placa-guia antes de inserir a torneira no adaptador.
- Certifique-se de que a mangueira não esteja dobrada ou presa.

Instalando a mangueira de drenagem

Para modelos com bomba de drenagem

A mangueira de drenagem não deve ser colocada a mais de **100 cm** acima do chão. A água no eletrodoméstico poderá não ser drenada ou será drenada de forma muito lenta.

- Prender a mangueira de drenagem de forma correta protegerá o piso de danos provocados pelo vazamento de água.

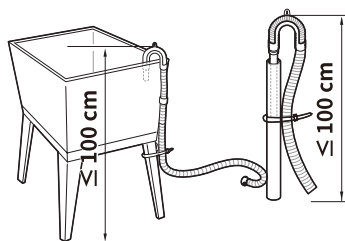
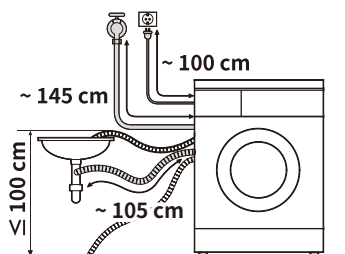

- Se a mangueira de drenagem for comprida demais, não a force de volta para dentro do eletrodoméstico. Isso causará um ruído anormal.
- Ao instalar a mangueira de drenagem em uma pia, fixe-a firmemente com uma corda.

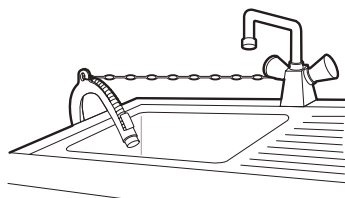

Visão geral da operação

Utilizando o aparelho

Antes da primeira lavagem, selecione o programa **Algodão** e deixe a lavadora funcionar sem roupas dentro. Isso removerá os resíduos e a água do tambor que possam ter sido deixados durante a produção.

- 1 Selecionar a roupa e carregar a máquina.
 - Selecione a roupa por tipo de tecido, nível de sujeira, cor e volume, conforme necessário. Abra a porta e coloque as peças dentro da lavadora.
- 2 Adicionar sabão ou amaciante.
 - Adicione a quantidade adequada de sabão na gaveta dispensadora de sabão. Se desejar, adicione alvejante ou amaciante de roupa nas áreas adequadas da dispensadora.
- 3 Ligar o aparelho.
 - Pressionar o botão **Ligar/Desligar** para ligar o aparelho.
- 4 Escolher o ciclo de lavagem desejado.
 - Pressione o botão de ciclos repetidamente ou gire o botão seletor de ciclos até selecionar o ciclo desejado.
 - Em seguida, selecione uma temperatura de lavagem e velocidade de centrifugação. Preste atenção às instruções das etiquetas de suas roupas.
- 5 Iniciar o ciclo.
 - Pressione o botão **Início/Pausa** para iniciar o ciclo. A lavadora irá chacoalhar brevemente, sem água, para pesar a carga de roupa. Caso botão **Início/Pausa** não seja pressionado em **15 minutos**, a lavadora desligará e todos os ajustes serão perdidos.

6 Final do ciclo.

- Quando o ciclo terminar, uma melodia soar. Remova toda a roupa da lavadora imediatamente, para que ela não amasse muito. Ao remover as roupas, verifique se alguma peça pequena ficou presa ao redor do selo da porta.

Preparar a carga de lavagem

Separe a roupa para obter melhores resultados de lavagem e, em seguida, prepare a lavagem de acordo com os símbolos nas etiquetas das roupas.

Selecionar a carga de lavagem

- Para melhores resultados de lavagem, ordenar as roupas de acordo com o símbolo nas etiquetas de manutenção de acordo com o tipo de tecido e a temperatura de lavagem e lavar com uma velocidade de centrifugação adaptada.
- Sempre separe roupas escuras de peças de cores claras e brancas. Lave-as separadamente, já que as transferências de corantes e fios podem manchar peças brancas e claras. Se possível, não lave peças muito sujas com as ligeiramente sujas.

OBSERVAÇÃO

- Sujeira (Pesada, Normal, Leve): Separar as roupas de acordo com a quantidade de sujeira. A opção **Intensivo** é eficaz para lavar roupa normal e muito suja.
- Cor (branca, clara, escura): Separar os tecidos brancos dos tecidos coloridos. Lavar as peças novas de cor escura e colorida separadamente, no início.
- Fios (Produtores e coletores de fios): Lave separadamente os produtores de fios dos coletores de fios.

Verificar a etiqueta de cuidados das roupas

Símbolos nas etiquetas

Elas irão fornecer indicações sobre o material usado nos tecidos da sua roupa e como ela deve ser lavada.

Símbolo	Lavagem / Tipo de tecido
	<ul style="list-style-type: none"> • Lavagem normal • Algodão, tecido misto
	<ul style="list-style-type: none"> • Tecidos Sintéticos • Sintético, tecido misto
	<ul style="list-style-type: none"> • Lavagem de roupas delicadas com cuidados especiais • Delicados
	<ul style="list-style-type: none"> • Somente lavagem manual • Algodão, seda
	<ul style="list-style-type: none"> • Não lavar

OBSERVAÇÃO

- Os traços sob o símbolo fornecem informações sobre o tipo de tecido e indicam se a limpeza deve ser feita de maneira suave ou muito suave.

Verificar as roupas antes de colocar na máquina

- Junte peças grandes e pequenas em uma carga. Peças grandes primeiro.
- As peças grandes não devem ocupar mais do que a metade da carga total de lavagem. Não lavar peças individuais. Isso pode causar uma carga desequilibrada. Adicionar uma ou duas peças similares.
- Verifique se todos os bolsos estão vazios. Peças como pregos, prendedores de cabelo, fósforos, canetas, moedas e chaves podem danificar tanto a lavadora quanto as suas roupas.

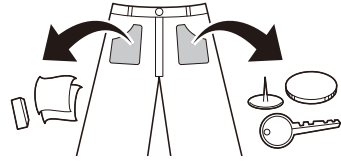

- Lave peças delicadas (meias, sutiãs com arestas) usando uma rede protetora de roupas.
- Feche os zíperes e botões e amarre os cordões para garantir que estas peças não se prendam em outras roupas.
- Trate previamente a sujeira e as manchas escovando com um pouco de sabão dissolvido em água sobre as manchas para ajudar a soltar a sujeira.
- Verifique os sulcos do vedante flexível (cinza) para remover qualquer artigo pequeno.

CUIDADO

- Verifique se alguma peça de roupa ficou presa entre a porta e a vedação, pois isso pode danificá-la durante a lavagem.

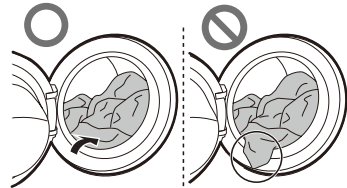

- Remover qualquer roupa ou peça do vedante flexível para evitar danos na roupa e na vedação.

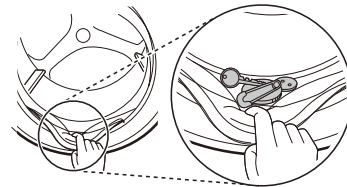

Adicionar sabão e amaciante





Dosagem do sabão

- O sabão deve ser utilizado de acordo com as instruções do fabricante e selecionado de acordo com o tipo, a cor e o nível de sujeira do tecido e a temperatura de lavagem.
- Se formar muita espuma, reduza a quantidade de sabão.
- Se você usar muito sabão, pode haver uma formação excessiva de espuma e isso resultará em maus resultados de lavagem ou causará uma sobrecarga no motor.
- Se preferir usar sabão líquido, siga as diretrizes fornecidas pelo fabricante.
- O sabão líquido pode ser despejado diretamente na gaveta principal de sabão, se o ciclo for iniciado imediatamente.
- Não usar sabão líquido se estiver utilizando a função **Adiar Fim** ou se tiver selecionado **Pré-lavagem**, uma vez que o sabão líquido pode endurecer.
- A quantidade de sabão pode precisar ser ajustada segundo a temperatura da água, a dureza da água, o nível de sujeira e o volume da carga. Para melhores resultados, evite a formação excessiva de espuma.
- Consulte a etiqueta das roupas antes de escolher o sabão e a temperatura da água.
- Usar apenas sabão adequado para o respectivo tipo de roupa:
 - O sabão líquido é frequentemente concebido para aplicações especiais, como por exemplo, para tecidos coloridos, lã, roupa delicada ou escura.
 - O sabão em pó é adequado para todos os tipos de tecido.
 - Para melhores resultados na lavagem de roupas brancas e claras, use detergente em pó com alvejante.
 - O sabão é liberado da gaveta do dispenser no início do ciclo.

OBSERVAÇÃO

- Não deixe o sabão endurecer. Caso isso aconteça, podem ocorrer bloqueios, baixo desempenho de enxaguamento ou odores.
- Capacidade total: de acordo com as recomendações do fabricante.
- Capacidade parcial: $\frac{3}{4}$ da quantidade normal
- Capacidade mínima: $\frac{1}{2}$ da capacidade total

Adicionar sabão

- Sabão para a lavagem principal ① apenas - 
- Sabão para a pré-lavagem ② e lavagem principal ① -   

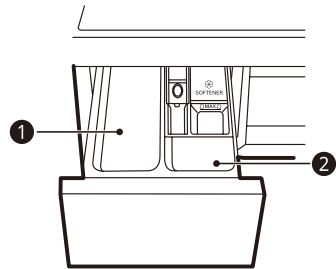

OBSERVAÇÃO

- O uso excessivo de sabão, alvejante ou amaciante podem causar transbordamentos.
- Ao selecionar **Pré-lavagem**, divida a dosagem em $\frac{1}{3}$ para pré-lavagem e $\frac{2}{3}$ para a lavagem principal.

Adicionar sabão em pastilhas

Sabão em pastilhas também está disponível para lavar roupa.

- 1 Abrir a porta e colocar as pastilhas dentro do tambor.

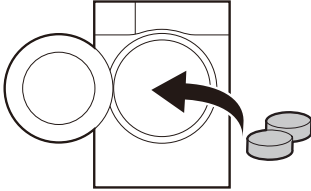

- 2 Coloque a roupa dentro do tambor e feche a porta.

OBSERVAÇÃO

- Não colocar pastilhas dentro da gaveta de sabão.

Adicionar amaciante de roupa

- Não ultrapasse a linha de enchimento máximo. O transbordamento pode fazer com que a máquina libere o amaciante muito cedo, o que pode manchar as roupas. Feche a gaveta dispensadora lentamente.

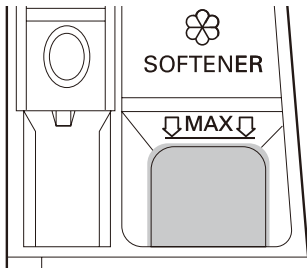

- Não deixe o amaciante de roupa na gaveta de sabão por mais de 2 dias (o amaciante pode endurecer).
- O amaciante será automaticamente adicionado no último ciclo de enxágüamento.
- Não abra a gaveta quando a água estiver sendo liberada.
- Não usar solventes (benzina etc.).

OBSERVAÇÃO

- Não despejar amaciantes diretamente nas roupas, pois isso pode manchá-las.

Adicionar amaciador de água

Um amaciante de água, como anti-calcário, pode ser usado para reduzir o uso de sabão em áreas onde a água fornecida apresenta alto nível de dureza.

- Primeiro adicionar sabão e depois o amaciante de água. Dosificar de acordo com o valor especificado na embalagem.

Painel de Controle

Recursos do painel de controle

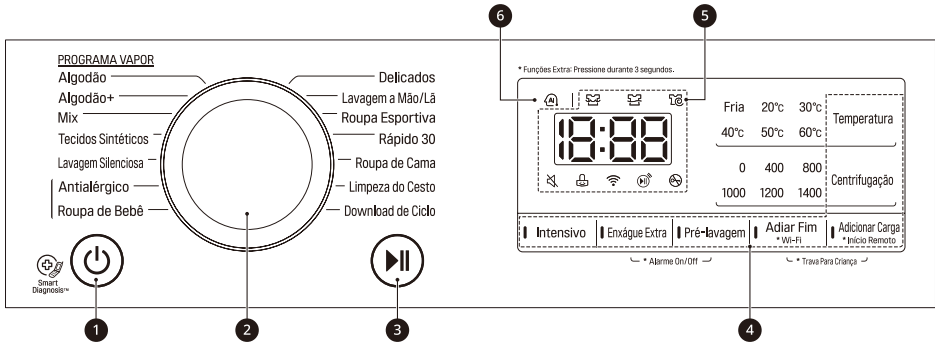

1 Ligar/Desligar Botão

- Pressione o botão **Ligar/Desligar** para ligar ou desligar o aparelho.

2 Botão de programas

- Os programas estão disponíveis de acordo com o tipo de lavagem.
- Uma lâmpada acenderá para indicar o programa selecionado.





3 Início/Pausa Botão

- Este botão **Início/Pausa** é usado para iniciar ou pausar o ciclo de lavagem.
- Se for necessário parar o ciclo de lavagem temporariamente, pressione o botão **Início/Pausa**.

4 Opções extras e funções

- Opções e funções extras estão disponíveis para um melhor desempenho de lavagem. Várias opções e funções podem ser personalizadas.
- Para usar as funções extras, pressione e segure o botão correspondente por 3 segundos. O símbolo correspondente acende no visor.
- Para usar a função **Início Remoto**, consulte as **FUNÇÕES SMART**.
- Permitem selecionar um programa adicional que acenderá quando estiver selecionado.
 - 🚫 : Quando este ícone acende, o sinal sonoro desliga simultaneamente.
 - 🚫 : Quando este ícone acende, o painel de controle é bloqueado, exceto pelo botão Ligar/Desligar.
 - 📶 : Este ícone acende quando o aparelho está conectado à rede WLAN.

5 Tela

- O visor mostra as definições, o tempo estimado restante, as opções e as mensagens de status. Quando o produto é ligado, as definições padrão no visor acendem.
 - : Quando um programa é selecionado, o horário padrão para esse programa é exibido. O horário padrão pode ser alterado de acordo com a opção selecionada.
 - : Quando a roupa está sendo lavada, este ícone acende.
 - : Quando a roupa estiver sendo enxaguada após a conclusão do programa de lavagem, este ícone acenderá.
 - : Quando a roupa estiver sendo centrifugada para remoção da água, este ícone acenderá.
 - : Quando este ícone estiver aceso, a porta não poderá ser aberta.

6 AI DD



- **AI DD**  proporciona a lavagem e a centrifugação desejadas.
-  é ativado quando **Algodão**, **Mix** e os programas **Tecidos Sintéticos** forem selecionados e podem ser operados quando estiverem em funcionamento.

Tabela de programas

Programa de lavagem

Programa	Algodão		
Descrição	<p>Proporciona um melhor desempenho combinando vários movimentos do tambor.</p> <p>Usar para roupas de cores firmes (camisas, camisolas, pijamas etc.) e peças de algodão normalmente sujas (roupa íntima).</p>		
Temperatura adequada	40 °C (Fria até 60 °C)	Carga máxima	Classificação
Velocidade máxima de centrifugação	1400 rpm		

Programa	Algodão+		
Descrição	<p>Proporciona um desempenho de lavagem otimizado para grandes quantidades de roupas com menor consumo de energia.</p> <p>Usar para roupas de cores firmes (camisas, camisolas, pijamas etc.) e peças de algodão normalmente sujas (roupa íntima).</p>		
Temperatura adequada	60 °C (Fria até 60 °C)	Carga máxima	Classificação
Velocidade máxima de centrifugação	1400 rpm		

Programa	Mix		
Descrição	<p>Permite que vários tecidos sejam lavados simultaneamente.</p> <p>Usar para vários tipos de tecido, exceto roupas especiais (seda/delicadas, roupas esportivas, escuras, lã, edredom/cortinas).</p>		
Temperatura adequada	40 °C (Fria até 60 °C)	Carga máxima	4 kg
Velocidade máxima de centrifugação	1400 rpm		

Programa	Tecidos Sintéticos		
Descrição	<p>Adequado para camisas casuais que não precisam ser passadas a ferro após a lavagem.</p> <p>Usar para poliamida, acrílico e poliéster.</p>		
Temperatura adequada	40 °C (Fria até 60 °C)	Carga máxima	4 kg
Velocidade máxima de centrifugação	1400 rpm		

Programa	Lavagem silenciosa		
Descrição	Proporciona menos ruído e vibração e economiza dinheiro usando eletricidade durante a noite. Usar para roupas de cores firmes (camisas, camisolas, pijamas etc.) e peças de algodão brancas ligeiramente sujas (roupa íntima).		
Temperatura adequada	40 °C (Fria até 60 °C)	Carga máxima	5 kg
Velocidade máxima de centrifugação	1000 rpm		

Programa	Antialérgico		
Descrição	Ajuda a remover alergênicos, tais como ácaros, pólen e penugem.		
Temperatura adequada	60 °C	Carga máxima	4 kg
Velocidade máxima de centrifugação	1400 rpm		

Programa	Roupa de Bebê		
Descrição	Ajuda a remover manchas de sujeiras e de proteínas e proporciona melhor desempenho de enxágue. Usar para roupa de bebê levemente suja.		
Temperatura adequada	60 °C	Carga máxima	4 kg
Velocidade máxima de centrifugação	1000 rpm		

Programa	Delicados		
Descrição	Ideal para roupas delicadas, como roupa íntima, blusas, etc		
Temperatura adequada	20 °C (Fria até 40 °C)	Carga máxima	3 kg
Velocidade máxima de centrifugação	800 rpm		

Programa	Lavagem à Mão/Lã		
Descrição	Para roupas delicadas que podem ser lavadas à mão e à máquina, como lã lavável, lingerie, vestidos etc. (Usar detergente para lã lavável na máquina). Usar para lã, seda, roupas laváveis à mão, delicadas, facilmente danificadas ao lavar.		
Temperatura adequada	30 °C (Fria até 40 °C)	Carga máxima	2 kg
Velocidade máxima de centrifugação	800 rpm		

Programa	Roupa Esportiva		
Descrição	Adequado para roupas especiais, como trajes esportivos e roupas para uso ao ar livre. Usar para Coolmax, gore-tex, velo e sympatex.		
Temperatura adequada	40 °C (Fria até 40 °C)	Carga máxima	3 kg
Velocidade máxima de centrifugação	800 rpm		

Programa	Rápido 30		
Descrição	Proporciona um tempo de lavagem rápido para cargas menores e roupas pouco sujas.		
Temperatura adequada	20 °C (Fria até 40 °C)	Carga máxima	2 kg
Velocidade máxima de centrifugação	1400 rpm		

Programa	Roupa de Cama		
Descrição	Para itens grandes, como colchas, travesseiros, capas de sofá, etc. Usar para roupas de cama de algodão, exceto roupas especiais (delicadas, lã, seda, etc.) com enchimento: edredons, travesseiros, cobertores e capas de sofá com enchimento leve.		
Temperatura adequada	Fria (Fria até 40 °C)	Carga máxima	1 peça de roupa
Velocidade máxima de centrifugação	1000 rpm		

Programa	Limpeza do Cesto		
Descrição	Essa é uma função especial para a limpeza do interior do seu aparelho.		

Programa	Download de Ciclo		
Descrição	O programa Download de Ciclo permite baixar novos e especiais programas de lavagem para sua máquina de lavar com um smartphone. O programa padrão está ativado Enxágue + Centrifugação .		
Temperatura adequada	-	Carga máxima	1 peça de roupa
Velocidade máxima de centrifugação	1400 rpm		

OBSERVAÇÃO

- Selecione a temperatura adequada de lavagem e velocidade de centrifugação para os programas desejados.
- Ao lavar, sempre seguir as instruções da etiqueta das suas roupas.
- A velocidade de centrifugação máxima real pode variar dependendo do modelo, programa e capacidade de carga.

Opções extras

Programa	Intensivo	Enxágue Extra	Pré-lavagem	Adiar Fim	Adicionar Carga
Algodão	●	●	●	●	●
Algodão+		●	●	●	●
Mix	●	●	●	●	●
Tecidos Sintéticos	●	●	●	●	●
Lavagem silenciosa	●	●		●	●
Antialérgico	●	●		●	●
Roupa de Bebê	●	●		●	●
Delicados	●	●		●	●
Lavagem à Mão/Lã	●	●		●	●
Roupa Esportiva	●	●		●	●
Rápido 30	●	●	●	●	●
Roupa de Cama	●	●		●	●
Limpeza do Cesto					
Download de Ciclo		●		●	●

Opções extras e funções

É possível usar as opções extras e funções para personalizar os programas.

Intensivo

Essa opção pode ser usada para lavar roupas normais e muito sujas.

- 1 Pressione o botão **Ligar/Desligar**.
- 2 Selecione um programa de lavagem.
- 3 Pressione o botão **Intensivo**.
- 4 Pressione o botão **Início/Pausa**.

Enxágue

Selecionar o número desta opção pressionando o botão **Enxágue Extra**. Essa opção é recomendada para pessoas com alergias a detergentes.

Enxágue Extra

Essa opção é usada para adicionar enxaguar uma vez.

Pré-lavagem

Recomenda-se usar essa opção quando a roupa estiver muito suja.

- 1 Pressione o botão **Ligar/Desligar**.
- 2 Selecione um programa de lavagem.
- 3 Pressione o botão **Pré-lavagem**.
- 4 Pressione o botão **Início/Pausa**.

Adiar Fim

Definir essa função para que o aparelho ligue automaticamente e desligue após um intervalo de tempo especificado.

- 1 Pressione o botão **Ligar/Desligar**.
- 2 Selecione um programa de lavagem.
- 3 Pressionar o botão **Adiar Fim** para ajustar o tempo desejado.
- 4 Pressione o botão **Início/Pausa**.

OBSERVAÇÃO

- Adiar início é o tempo para o fim do programa, não para o início. O tempo de funcionamento real pode variar devido à temperatura da água, à carga de lavagem e outros fatores.
- Para cancelar a função, pressione o botão **Ligar/Desligar**.
- Evite usar sabão líquido para esta opção.

Wi-Fi

Quando a rede WLAN estiver conectada, o ícone **Wi-Fi** no painel de controle acenderá.

Adicionar Carga

Usar essa opção para adicionar ou remover a roupa após o início do programa de lavagem.

- 1 Pressionar o botão **Adicionar Carga** quando o LED estiver aceso.
- 2 Abrir a porta após o destravamento.
- 3 Adicione ou remova as roupas.
- 4 Fechar a porta e pressionar o botão **Início/Pausa**.

OBSERVAÇÃO

- Por motivos de segurança, a porta permanecerá trancada quando o nível de água ou a temperatura do tambor estiverem altos. Não será possível adicionar peças de roupa nesse momento.

Temperatura

Usar esta opção para selecionar a temperatura de lavagem e enxágue no programa selecionado. Pressionar este botão até que a configuração desejada esteja acesa. A água fria da torneira é usada para todos os enxágues.

- Selecione a temperatura da água adequada para o tipo de peças que você está lavando. Siga as instruções da etiqueta da roupa para melhores resultados.

Centrifugação

O nível de velocidade da centrifugação pode ser selecionado pressionando o botão **Centrifugação** repetidamente.

- 1 Pressione o botão **Ligar/Desligar**.
- 2 Selecione um programa de lavagem.
- 3 Pressionar o botão **Centrifugação** para selecionar a velocidade de centrifugação.
- 4 Pressione o botão **Início/Pausa**.

OBSERVAÇÃO

- Quando você seleciona **Não**, a máquina ainda irá girar por um curto período para drenar rapidamente.

Alarme On/Off

Esta função opera somente quando o aparelho está em funcionamento.

- Manter pressionados os botões **Enxágue Extra** e **Pré-lavagem** simultaneamente por 3 segundos para ajustar esta função.

OBSERVAÇÃO

- Ao ajustar esta função, o ajuste é memorizado mesmo após a máquina ser desligada.
- Se você quiser desligar o sinal sonoro, simplesmente repita este processo.

Trava para crianças

Usar esta função para desativar os controles. Este recurso pode evitar que crianças mudem os ciclos ou o funcionamento do aparelho.

Bloquear o painel de controle

- 1 Manter pressionado o botão **Adiar Fim** e **Adicionar Carga** por 3 segundos.
- 2 Um sinal sonoro será emitido, e  aparecerá no visor. Quando a **Trava para crianças** for ajustada, todos os botões permanecerão travados, exceto o **Ligar/Desligar**.

OBSERVAÇÃO

- Desligar a máquina não irá anular a função. A trava para crianças deve ser desativada antes de acessar qualquer outra função.

Desbloquear o painel de controle

Manter pressionado o botão **Adiar Fim** e **Adicionar Carga** por 3 segundos.

Usando o aplicativo LG SmartThinQ

Esta função está disponível nos modelos com o logo  ou .

Antes de usar LG SmartThinQ

- 1 Verifique a distância entre o aparelho e o roteador sem fio (rede Wi-Fi).
 - Se a distância entre o aparelho e o roteador sem fio for muito longa, a força do sinal será fraca. Isto pode acarretar em demora para registrar o produto ou a instalação pode falhar.
- 2 Desligue os **Dados móveis** ou **Dados de Celular** do seu smartphone.

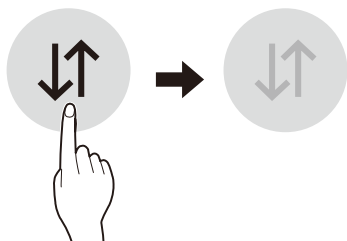

- 3 Conecte seu smartphone ao roteador sem fio.

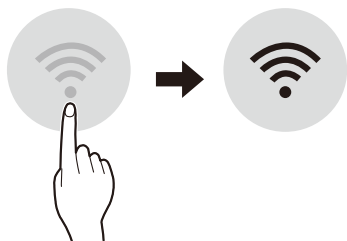

OBSERVAÇÃO

- Para verificar a conexão Wi-Fi, certifique-se que o ícone **Wi-Fi**  no painel de controle esteja aceso.
- O aparelho suporta apenas roteadores com frequência de 2,4 GHz. Para conferir a frequência do roteador, contate seu provedor de Internet ou o fabricante do roteador.
- **LG SmartThinQ** não é responsável por qualquer defeito ou problema de rede, mau funcionamento ou erros causados pela conexão de rede.
- Se o aplicativo apresentar problemas para conectar à rede Wi-Fi, pode ser que ele esteja muito longe do roteador. Adquirir um repetidor de sinal Wi-Fi (extensor de faixa) para melhorar a força do sinal do Wi-Fi.
- A conexão do Wi-Fi pode não conectar ou pode ser interrompida devido ao ambiente da rede doméstica.
- A conexão de rede pode não funcionar apropriadamente dependendo do provedor de serviço de internet.
- Um ambiente cheio de sinais wireless pode resultar em uma rede wireless lenta.
- Caso o produto não possa ser registrado devido a problemas com a transmissão de sinal sem fio, desligue o aparelho e espere cerca de um minuto antes de tentar novamente.
- Se o firewall do seu roteador sem fio está habilitado, desabilite-o ou adicione uma exceção para este.
- O nome da rede sem fio (SSID) deve ser uma combinação de números e do alfabeto inglês (não utilize caracteres especiais).
- A interface do usuário (IU) do smartphone pode variar dependendo do sistema operacional móvel (OS) e do fabricante.
- Se o protocolo de segurança do roteador estiver configurado para **WEP**, a configuração de rede pode falhar. Por favor, modifique o protocolo de segurança, (**WPA2** é recomendável) e registre o produto novamente.

Instalando o LG SmartThinQ

Procure o aplicativo **LG SmartThinQ** no Google Play Store ou no Apple App Store em seu smartphone. Após, siga as instruções de download e instalação do aplicativo.

Função Wi-Fi

Conecte-se ao aparelho através de seu smartphone via Wi-Fi e tenha acesso a recursos inteligentes.

Ciclo de lavagem (Início Remoto, Download de Ciclo)

Defina o ciclo desejado ou faça o download de novos ciclos de forma remota.

Assistente de Limpeza de Tambor

Esta função mostra quantos ciclos restam antes da necessidade de acionar o ciclo de **Limpeza do Cesto**.

Monitoramento de energia

Verifique o consumo de energia do ciclos atuais e a média mensal.

Smart Diagnosis

Esta função fornece informações úteis para o diagnóstico e solução de problemas com o aparelho, baseado no padrão de uso.

Configurações

Várias funções estão disponíveis.

Push Alert

Esta função serve para acionar a notificação de status para que o usuário possa reconhecer o status do aparelho. As notificações são acionadas mesmo se o aplicativo **LG SmartThinQ** estiver desativado.

OBSERVAÇÃO

- Se você alterar o roteador sem fio, o provedor de serviços de Internet ou a senha, exclua o aparelho registrado do aplicativo **LG SmartThinQ** e adicione-o novamente.
- A aplicação está sujeita a mudanças a fim de melhorar o aparelho, sem aviso prévio aos usuários.
- As funções podem variar de acordo com o modelo.

Utilizar o aparelho remotamente

Início Remoto

Use um smartphone para controlar seu aparelho remotamente. Também é possível monitorar a execução do ciclo para saber o tempo de funcionamento restante.

Usar esta função

- 1 Pressione o botão **Ligar/Desligar**.
- 2 Insira as roupas no tambor.
- 3 Manter o botão **Início Remoto** pressionado por 3 segundos para definir esta função.
- 4 Inicie um ciclo do **LG SmartThinQ** usando o aplicativo em seu smartphone.

OBSERVAÇÃO

- Ao ativar esta função, é possível iniciar um ciclo através do aplicativo **LG SmartThinQ**. Se o ciclo não for iniciado, a máquina irá esperar por isso, até que seja desligada remotamente pelo aplicativo ou que esta função seja desativada.
- A porta fechará automaticamente quando o **Início Remoto** for ativado.

Desabilitar esta função

Quando esta função estiver ativada, mantenha o botão **Início Remoto** pressionado por 3 segundos para desativá-la. Para que o aparelho possa ser usado manualmente, a função deve ser desativada.

Download de Ciclo

Faça o download de ciclos novos e especiais, não incluídos nos ciclos básicos do aparelho. Estes podem ser baixados em "aparelhos registrados com sucesso". O aparelho só armazena um ciclo por vez, com isso, quando o download do ciclo for concluído, o aparelho o manterá, até que um novo seja baixado.

Especificações do módulo LAN sem fio

Modelo	LCW-004
Faixa de frequências	2412 a 2472 MHz
Potência de saída (Máx.)	IEEE 802.11b:17,82 dBm IEEE 802.11g:17,72 dBm IEEE 802.11n:16,61 dBm

Função sem fio versão S/W: V 1.0

Informação ao usuário: este dispositivo deve ser instalado e operado com uma distância mínima de 20 cm entre o dispositivo e o corpo do aparelho.

Consumo de energia em standby

Consumo de energia em standby	1,0 W
Consumo de energia em standby ligado à rede	2,0 W
O período após o qual a função de gerenciamento de energia, ou uma função idêntica, muda o equipamento automaticamente para o modo standby e/ou o modo desligado e/ou a condição responsável pelo modo standby ligado à rede	20 min

Este produto contém a placa LCW-004, código de Homologação ANATEL 04996-16-00574

Aviso Informativo sobre Software com Código de Fonte Aberto



Para obter o código correspondente ao software sob as licenças GPL, LGPL, MPL e outras fontes abertas contidas neste produto, por favor visite: <http://opensource.lge.com>.

Todos os termos da licença, bem como notas e observações, estão disponíveis para download com o código fonte.

A LG Electronics também poderá fornecer o código fonte em CD-ROM por um valor que cubra os custos, tais como o custo de comunicação, transporte e manipulação. A solicitação deve ser feita somente pelo e-mail opensource@lge.com por um período de até 3 (três) anos após a última

remessa desse produto. Esta oferta é válida para qualquer pessoa de posse dessas informações.

Usando o Smart Diagnosis

Esta função está disponível nos modelos com a logo  ou .

Realizar o diagnóstico através do Serviço de Atendimento ao Consumidor

Utilize essa função se precisar de um diagnóstico preciso, através do Serviço de Atendimento ao Consumidor da LG Electronics, quando o aparelho apresentar mau funcionamento ou falhas. Utilize essa função somente para entrar em contato com o representante de atendimento ao cliente, não durante operações normais.

- 1 Pressionar o botão **Ligar/Desligar** para ligar o aparelho. Não pressionar nenhum outro botão.
- 2 Quando instruído pela central de atendimento, coloque o microfone do seu telefone próximo ao ícone **Smart Diagnosis**.

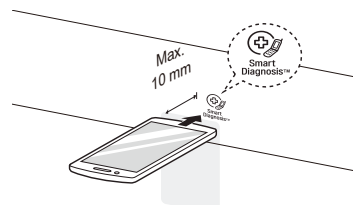

- 3 Manter o botão **Temperatura** pressionado por 3 segundos.
- 4 Mantenha o telefone no local até que a transmissão de tons tenha sido finalizada. O tempo restante para a transferência de dados é exibida.
 - Para melhores resultados, não mova o telefone enquanto os tons estiverem sendo transmitidos.
 - Se o agente do call center não conseguir obter uma gravação precisa dos dados, pode ser solicitado que tente novamente.

- 5** Uma vez concluída a contagem regressiva e cessados os toques, retorne à ligação com o agente do call center, que poderá então lhe ajudar utilizando as informações transmitidas para análise.

OBSERVAÇÃO

- Esta função depende da qualidade da chamada local.
- O desempenho da comunicação irá melhorar e será possível receber um melhor atendimento se utilizar um telefone fixo.
- Se a transferência de dados for baixa devido à qualidade da ligação, o serviço pode não apresentar a performance esperada.

AVISO

- Desconecte a lavadora antes de limpar, evitando o risco de choque elétrico. A não observância deste aviso poderá resultar em lesões graves, incêndio, choque elétrico ou morte.
- Nunca utilizar produtos químicos agressivos, produtos de limpeza abrasivos ou solventes para limpar a lavadora. Eles podem danificar o acabamento.

Limpeza após cada lavagem

Cuidados após a lavagem

- Após o término do ciclo, limpar a porta e parte interna do vedante da porta para remover qualquer umidade.
- Deixe a porta aberta para secar o interior do tambor.
- Limpe a lavadora com um pano seco para remover qualquer umidade.

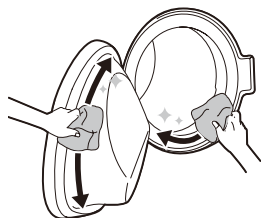

Limpeza do exterior

O cuidado adequado pode prolongar a vida útil do seu aparelho.

Porta

Lave com um pano úmido as partes exterior e interior e, em seguida, seque com um pano macio.

Exterior

Remover eventuais respingos imediatamente. Usar um pano úmido.

AVISO

- Não tente separar quaisquer painéis ou desmontar o aparelho. Não use nenhum objeto afiado no painel de controle a fim de operar o aparelho.

Limpeza do interior

- Utilize uma toalha ou um pano macio para limpar ao redor da abertura da porta da lavadora e do vidro da porta.
- Sempre remova as peças da lavadora assim que o ciclo estiver concluído. Deixar peças úmidas dentro da lavadora pode amarrutar as roupas, manchá-las e causar odor.

Limpeza Periódica

Limpeza do Cesto

Esta função usada para limpar o interior do aparelho.

Este programa usa um nível de água mais alto e rotação mais rápida. Execute esta função uma vez por mês (ou mais frequentemente, se necessário) para remover o acúmulo de sabão e outros resíduos.

- 1 Remova as roupas ou peças da lavadora e feche a porta.
- 2 abra a gaveta do dispenser e adicione anticalcário no compartimento de lavagem principal.
 - Colocar as pastilhas no tambor.

- 3 Feche a gaveta dispensadora lentamente.
- 4 Ligar a máquina e selecionar **Limpeza do Cesto**.
 - a mensagem **EtL** será mostrada no visor.
- 5 Pressione o botão **Início/Pausa** para iniciar.
- 6 Após a conclusão do programa, deixar a porta aberta para permitir que a porta da lavadora, a junta de vedação e o vidro da porta sequem.

! CUIDADO

- Quando deixar a porta do aparelho aberta para secar por dentro, cuide das crianças para que não se aproximem.

Limpeza do filtro de entrada de água

O filtro de entrada de água recolhe a cal ou quaisquer objetos pequenos que possam estar na água fornecida ao aparelho. Se a água for muito dura ou contiver calcário, o filtro pode entupir.

- 1 Fechar a torneira e remover a mangueira de abastecimento de água.

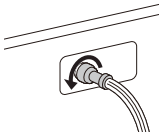

- 2 Limpar o filtro utilizando uma escova de cerdas médias.

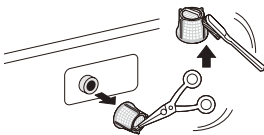

OBSERVAÇÃO

- Feche as torneiras de abastecimento da máquina se não for utilizar a lavadora durante um período de tempo específico (por ex., férias), especialmente se não houver ralos próximos à máquina.
- O ícone **IE** será exibido no painel de controle quando a água não estiver entrando na gaveta de sabão.

Limpeza do filtro da bomba de drenagem

O filtro de drenagem coleta fios e pequenos objetos soltos na lavagem. Verifique regularmente se o filtro está limpo para garantir o bom funcionamento da sua lavadora.

Deixe a água esfriar antes de limpar o filtro da bomba de drenagem. Abra a porta em caso de emergência ou realize uma evacuação de emergência.

- 1 Desligar o plugue de drenagem do aparelho.
- 2 Abra a tampa de cobertura e retire a mangueira.

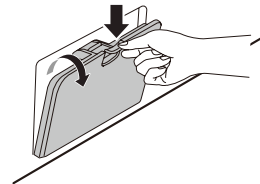

- 3 Remova o plugue de drenagem **1**, e drene a água, em seguida. Desparafusar o filtro da bomba de drenagem lentamente **2** para remover a água e pequenos objetos.

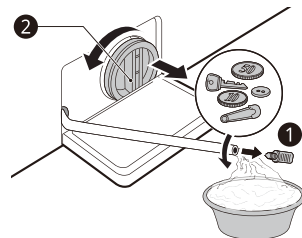

4 Depois de limpar o filtro da bomba de drenagem, retire-o e insira o plugue de drenagem.

5 Feche a tampa de cobertura.

! CUIDADO

- Tenha cuidado durante a drenagem pois a água pode estar quente.
- Executar o programa de limpeza do tambor uma vez por mês (ou com mais frequência, se necessário) para remover o acúmulo de sabão e outros resíduos.

Limpeza da gaveta dispensadora

O sabão e o amaciante de roupa podem se acumular na gaveta do dispenser. Remova a gaveta e componentes e Verifique uma ou duas vezes por mês se há acúmulos.

- 1** Remova a gaveta do dispenser de sabão puxando-a para fora, até onde for possível.
 - Remova a gaveta enquanto pressiona o botão de desengate.

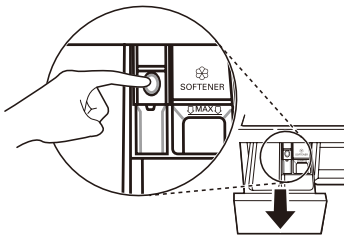

2 Remova o acúmulo de detergente e amaciante.

- Lave a gaveta e componentes com água morna para remover o acúmulo de detergente e amaciante. Use apenas água para esta função. Seque a gaveta e componentes com um pano macio ou uma toalha.

3 Para limpar a abertura da gaveta, utilize um pano ou uma escova pequena não metálica para limpar o entalhe.

- Remova todos os resíduos das partes superiores e inferiores do entalhe.

4 Limpe qualquer umidade do entalhe com um pano macio ou uma toalha.

5 Remonte os componentes da gaveta nos compartimentos adequados e insira a gaveta.

O funcionamento do seu aparelho pode causar erros e avarias. As tabelas a seguir contêm possíveis causas e instruções para resolver mensagens de erro ou mau funcionamento. Recomenda-se ler atentamente as tabelas para poupar o seu tempo e o dinheiro que gastaria para ligar para o serviço de assistência da LG Electronics.

Antes de requisitar o serviço de manutenção

A sua lavadora está equipada com um sistema automático de monitoramento de erros para detectar e diagnosticar problemas em fase inicial. Se a sua lavadora não funcionar adequadamente ou não funcionar de maneira alguma, verifique os itens a seguir antes de ligar para a assistência técnica da LG Electronics.

Mensagens de erro

Sintomas	Possível causa e solução
IE ERRO DE ENTRADA	O abastecimento de água não é adequado nesse local. A água não entra no aparelho ou entra lentamente. <ul style="list-style-type: none"> • Verifique outra torneira na casa.
	A torneira de abastecimento de água não está completamente aberta. A água não entra no aparelho ou entra lentamente. <ul style="list-style-type: none"> • Abrir a torneira totalmente.
	A(s) mangueira(s) de abastecimento de água está(ão) dobrada(s). <ul style="list-style-type: none"> • Endireitar a mangueira ou reinstalar a mangueira de entrada de água
	O filtro da(s) mangueira(s) de abastecimento está obstruído. <ul style="list-style-type: none"> • Verificar o filtro da mangueira de entrada de água.
	Se houver vazamento de água na mangueira de interrupção de abastecimento, o indicador ficará vermelho. <ul style="list-style-type: none"> • Usar a mangueira de abastecimento de interrupção de água.
DE ERRO NA SAÍDA DE ÁGUA	A mangueira de drenagem está dobrada ou entupida. A água no aparelho não está sendo drenada ou a drenagem está lenta. <ul style="list-style-type: none"> • Limpe e endireite a mangueira de drenagem.
	O filtro de drenagem está obstruído. <ul style="list-style-type: none"> • Verificar e limpar o filtro de drenagem.
UE ERRO DE DESEQUILÍBRIO	O aparelho possui um sistema que detecta e corrige o desequilíbrio do aparelho. <ul style="list-style-type: none"> • A roupa pode estar muito molhada no final do ciclo. Por isso, reorganize a carga para permitir uma rotação adequada. Feche a porta e pressione o botão Início/Pausa . O aparelho pode demorar alguns instantes até começar a girar. A porta deve ser trancada antes da centrifugação começar.
	A carga é muito pequena. Este sistema pode parar de girar ou até mesmo interromper o ciclo de centrifugação se artigos individuais pesados (por exemplo, tapete de banho, roupão de banho, etc.) estiverem inseridos na máquina. <ul style="list-style-type: none"> • Adicione 1 ou 2 itens semelhantes ou artigos menores de roupa para ajudar a equilibrar a carga. Feche a porta e pressione o botão Início/Pausa. O aparelho pode demorar alguns instantes até começar a girar. A porta deve ser trancada antes da centrifugação começar .



Sintomas	Possível causa e solução
dE dE1 dE2 dE4 ERRO NA PORTA	Sensor da porta com defeito. <ul style="list-style-type: none"> Ligue para o centro de assistência da LG Electronics. O número de telefone do seu centro de assistência local da LG Electronics pode ser encontrado no cartão de garantia.
tE ERROR DE CONTROLE	Este é um erro de controle. <ul style="list-style-type: none"> Desconecte o plugue de energia e entre em contato com a assistência técnica.
LE ERRO DE MOTOR TRAVADO	Sobrecarga no motor <ul style="list-style-type: none"> Aguardar 30 minutos até o motor resfriar e, em seguida, reiniciar o ciclo.
FE ERRO DE TRANSBORDAMENTO	Transbordamento de água devido a uma válvula de água defeituosa. <ul style="list-style-type: none"> Feche a torneira. Desconecte o plugue de energia. Entre em contato com a assistência técnica.
PE ERRO DO SENSOR DE PRESSÃO	Falha no sensor do nível de água. <ul style="list-style-type: none"> Feche a torneira. Desconecte o plugue de energia. Entre em contato com a assistência técnica.
uS ERRO NO SENSOR DE VIBRAÇÃO	O sensor de vibração está com defeito. <ul style="list-style-type: none"> Entre em contato com a assistência técnica.
FF FALHA POR CONGELAMENTO	As mangueiras de alimentação/drenagem ou a bomba de drenagem estão congelados? <ul style="list-style-type: none"> Fornecer água morna ao tambor para descongelar a mangueira e a bomba de drenagem. Cobrir a mangueira de fornecimento com uma toalha molhada e quente.
RE VAZAMENTO DE ÁGUA	Vazamentos de água. <ul style="list-style-type: none"> Entre em contato com a assistência técnica.
PF FALHA DE ENERGIA	O aparelho sofreu uma falha de energia. <ul style="list-style-type: none"> Reinicie o ciclo.

Ruídos que você pode ouvir

Sintomas	Possível causa e solução
Barulhos e ruídos	<p>Objetos estranhos, tais como moedas ou alfinetes de segurança, podem estar no tambor.</p> <ul style="list-style-type: none"> Desligue o aparelho, verifique se há objetos estranhos no tambor. Se o ruído continuar depois que a máquina for reiniciada, ligue para a assistência técnica.
Som de batidas	<p>Cargas de lavagem pesadas podem produzir um som de batida. Isto geralmente é normal.</p> <ul style="list-style-type: none"> Se o ruído continuar, o aparelho provavelmente está desbalanceado. Desligue-o e redistribua a carga de lavagem.
	<p>A carga de lavagem pode estar desequilibrada.</p> <ul style="list-style-type: none"> Pause o ciclo e redistribua a carga após a porta desbloquear.
Ruído de vibração	<p>Materiais de embalagem não foram removidos.</p> <ul style="list-style-type: none"> Remover os materiais da embalagem.
	<p>A carga de lavagem pode estar distribuída de forma desigual no tambor.</p> <ul style="list-style-type: none"> Pause o ciclo e redistribua a carga após a porta desbloquear.
	<p>Nem todos os pés niveladores estão posicionados firme e uniformemente no chão.</p> <ul style="list-style-type: none"> Consulte Nivelar o aparelho para ajustar o nivelamento.
	<p>Chão não suficientemente rígido.</p> <ul style="list-style-type: none"> Verificar se o chão é rígido, e não flexível. Consultar Requisitos para o local de instalação para escolher um local adequado.

Funcionamento

Sintomas	Possível causa e solução
Há vazamento de água.	<p>Os tubos de drenagem da casa estão obstruídos.</p> <ul style="list-style-type: none"> Desentupir o tubo de drenagem. Contatar um encanador, se necessário.
	<p>Vazamento causado por instalação inadequada da mangueira de drenagem ou mangueira de drenagem obstruída.</p> <ul style="list-style-type: none"> Limpe e endireite a mangueira de drenagem. Verifique e limpe o filtro de drenagem regularmente.
O aparelho não funciona.	<p>O painel de controle foi desligado devido à inatividade.</p> <ul style="list-style-type: none"> Isto é normal. Pressionar o botão Ligar/Desligar para ligar o aparelho.
	<p>O aparelho está desconectado.</p> <ul style="list-style-type: none"> Verificar se o cabo está conectado firmemente a uma tomada funcionando.
	<p>O abastecimento de água está desligado.</p> <ul style="list-style-type: none"> Gire a torneira de abastecimento de água completamente.

Sintomas	Possível causa e solução
<p>O aparelho não funciona.</p>	<p>Os controles não estão definidos corretamente.</p> <ul style="list-style-type: none"> • Certifique-se de que o ciclo esteja configurado corretamente. Feche a porta e pressione o botão Início/Pausa.
	<p>A porta está aberta.</p> <ul style="list-style-type: none"> • Feche a porta e certifique-se de que nada deve ficar preso sob a porta, impedindo que ela se feche completamente.
	<p>O disjuntor/fusível está desarmado/queimado.</p> <ul style="list-style-type: none"> • Verifique os disjuntores/fusíveis da casa. Substitua os fusíveis ou reinicie o disjuntor. O aparelho deve estar em um circuito derivado dedicado. A máquina retomará o ciclo onde parou quando a energia for restaurada.
	<p>O controle precisa ser redefinido.</p> <ul style="list-style-type: none"> • Pressione o botão Ligar/Desligar, em seguida, selecione novamente o programa desejado e pressione o botão Início/Pausa.
	<p>Início/Pausa não foi pressionado depois que um ciclo foi definido.</p> <ul style="list-style-type: none"> • Pressione o botão Ligar/Desligar, em seguida, selecione novamente o programa desejado e pressione o botão Início/Pausa. O aparelho é desligado se o botão Início/Pausa não for pressionado em 15 minutos.
	<p>Pressão de água extremamente baixa.</p> <ul style="list-style-type: none"> • Verifique outra torneira da casa para se certificar de que a pressão da água é adequada.
	<p>O aparelho está aquecendo a água ou fazendo vapor.</p> <ul style="list-style-type: none"> • O tambor pode parar de funcionar temporariamente durante certos ciclos, enquanto a água é aquecida com segurança a uma temperatura definida.
<p>Os botões poderão não funcionar corretamente.</p>	<p>Assim que o aparelho ligar, a porta não pode ser aberta por questões de segurança.</p> <ul style="list-style-type: none"> • Verifique se o ícone de  está aceso. A porta pode ser aberta com segurança depois do ícone Door Lock apagar.
<p>A porta não abre.</p>	<p>Assim que o aparelho ligar, a porta não pode ser aberta por questões de segurança.</p> <ul style="list-style-type: none"> • Verifique se o ícone de  está aceso. A porta pode ser aberta com segurança depois do ícone  apagar.
<p>O aparelho não está enchendo corretamente.</p>	<p>Filtro entupido.</p> <ul style="list-style-type: none"> • Certifique-se de que os filtros de entrada nas válvulas de enchimento não estejam entupidos.
	<p>As mangueiras de entrada podem estar dobradas.</p> <ul style="list-style-type: none"> • Verifique se as mangueiras de entrada não estão dobradas ou entupidas.
	<p>Abastecimento de água insuficiente.</p> <ul style="list-style-type: none"> • Certifique-se de que as torneiras de água quente e fria estejam totalmente abertas.
	<p>Mangueiras de entrada quente e fria invertidas.</p> <ul style="list-style-type: none"> • Verificar as conexões da mangueira de entrada.

Sintomas	Possível causa e solução
O aparelho não drena a água.	Mangueira de drenagem torcida. <ul style="list-style-type: none"> • Certifique-se de que a mangueira de drenagem não esteja dobrada.
	Dreno localizado a mais de 1,2 m acima do piso. <ul style="list-style-type: none"> • Certifique-se de que a mangueira de drenagem não esteja a mais de 1,2 m acima da parte inferior do aparelho.
O sabão não está sendo totalmente dispensado ou não está sendo dispensado.	Excesso de sabão. <ul style="list-style-type: none"> • Siga as diretrizes fornecidas pelo fabricante do sabão.
Tempo de ciclo maior que o normal.	Carga muito pequena. <ul style="list-style-type: none"> • Adicione mais itens para permitir que o aparelho equilibre as cargas.
	Artigos pesados misturados com itens mais leves. <ul style="list-style-type: none"> • Sempre tente lavar artigos com peso semelhante para permitir que o aparelho distribua uniformemente o peso da carga para centrifugar.
	Carga desequilibrada. <ul style="list-style-type: none"> • Redistribua manualmente a carga se os artigos ficarem emaranhados.
Duração atrasada	O desequilíbrio é detectado ou o programa de remoção de espuma é ativado. <ul style="list-style-type: none"> • Isso é normal. O tempo restante mostrado no visor é apenas uma estimativa. O tempo real pode variar.

Desempenho

Sintomas	Possível causa e solução
Remoção de manchas insuficiente	Manchas prévias. <ul style="list-style-type: none"> • Peças de roupas que foram previamente lavadas podem ter manchas que não saíram. Essas manchas podem ser difíceis de remover e podem exigir a lavagem à mão ou o pré-tratamento para ajudar na remoção.
Manchas	Alvejante ou amaciante despejado cedo demais. <ul style="list-style-type: none"> • O compartimento do dispenser está cheio demais. Isso faz com que o alvejante ou o amaciante seja dispensado rapidamente. Sempre meça a quantidade de alvejante ou amaciante para evitar o enchimento excessivo. • Feche a gaveta dispensadora lentamente.
	Alvejante ou amaciante adicionado diretamente à carga de lavagem no tambor. <ul style="list-style-type: none"> • Sempre usar os dispensers para garantir que os produtos de lavagem sejam devidamente dispensados no momento certo do ciclo.
	Roupas não separadas devidamente. <ul style="list-style-type: none"> • Sempre lavar cores escuras separadamente das cores claras e brancas para evitar a descoloração. • Nunca lavar itens muito sujos com itens levemente sujos.

Sintomas	Possível causa e solução
Roupas amassadas	A máquina não está sendo descarregada prontamente. <ul style="list-style-type: none"> • Sempre remover itens da máquina assim que o ciclo estiver completo.
	A máquina está sobrecarregada. <ul style="list-style-type: none"> • O aparelho pode ser totalmente carregado, mas o tambor não deve ser sobrecarregado com itens. A porta do aparelho deve poder ser fechada facilmente.
	Mangueiras de entrada de água quente e fria invertidas. <ul style="list-style-type: none"> • Enxágue com água quente pode amassar as roupas. Verifique as conexões da mangueira de entrada.
Odor de mofo ou leve odor no aparelho.	O interior do tambor não foi limpo corretamente. <ul style="list-style-type: none"> • Ative a função Limpeza do Cesto regularmente.
	A mangueira de drenagem não foi apropriadamente instalada, causando sifonagem (água fluindo para dentro da máquina de lavar). <ul style="list-style-type: none"> • Ao instalar a mangueira de drenagem, certifique-se que esta não fique bloqueada ou dobrada.
	A gaveta do dispenser de sabão não está sendo limpa regularmente. <ul style="list-style-type: none"> • Limpe a gaveta do sabão, especialmente a parte superior e inferior da abertura da gaveta.
	A mangueira de drenagem não foi corretamente instalada, causando sifonagem (água fluindo para dentro da máquina de lavar). <ul style="list-style-type: none"> • Ao instalar a mangueira de drenagem, certifique-se que esta não fique bloqueada ou dobrada.
	Se a gaveta do dispenser de sabão não for limpa regularmente, podem ocorrer odores de mofo ou substâncias estranhas. <ul style="list-style-type: none"> • Limpe a gaveta do dispenser de sabão, especialmente a parte superior e inferior da abertura da gaveta.

Wi-Fi

Sintomas	Possível causa e solução
<p>Seu aparelho e smartphone não estão conectados à rede Wi-Fi.</p>	<p>A senha, para o acesso ao Wi-Fi que você está tentando se conectar, está incorreta.</p> <ul style="list-style-type: none"> • Encontre a rede Wi-Fi conectada ao seu smartphone e a remova, em seguida, registre o seu aparelho na LG SmartThinQ.
	<p>Os dados móveis de seu smartphone estão ativados.</p> <ul style="list-style-type: none"> • Desligue os Dados móveis de seu smartphone e registre o aparelho usando a rede Wi-Fi.
	<p>O nome da rede sem fio (SSID) está configurada incorretamente.</p> <ul style="list-style-type: none"> • O nome da rede sem fio (SSID) deve ser uma combinação de números e letras em inglês (Não usar caracteres especiais).
	<p>A frequência do roteador não é de 2,4 GHz</p> <ul style="list-style-type: none"> • Apenas roteadores com frequência de 2,4 GHz são suportados. Configure o roteador sem fio para 2,4 GHz e conecte o aparelho ao roteador sem fio. Para certificar-se da frequência do roteador, verifique com seu provedor de Internet ou o fabricante do roteador.
	<p>A distância entre o aparelho e o roteador está muito distante.</p> <ul style="list-style-type: none"> • Se a distância entre o aparelho e o roteador for longe demais, o sinal pode estar fraco e a conexão pode não estar configurada corretamente. Mova o local do roteador para mais perto do aparelho.

Certificado de Garantia

A LG Electronics do Brasil Ltda, e a sua rede de Serviços Autorizados, garante ao usuário deste produto os serviços de Assistência Técnica para substituição de partes e componentes, bem como a mão de obra necessária para reparos de eventuais defeitos, devidamente comprovados como sendo de fabricação, pelo período total de 01 (um) ano, incluindo o período de garantia legal de 90 (noventa) dias, contados a partir da emissão da nota fiscal, desde que o produto tenha sido instalado e operado conforme orientações e especificações descritas no respectivo manual de instruções. A garantia do produto é válida em todo território nacional e obedecerão as seguintes condições:

Condições de Validade ou Exclusão da Garantia

- Para acionar a garantia é necessário apresentar a nota fiscal de compra do produto no momento da abertura da solicitação.
- Caso a cidade onde resida o consumidor não seja atendida por um serviço técnico autorizado, a LG Electronics do Brasil providenciará o atendimento sem ônus, dentro do período de garantia.
- A LG Electronics do Brasil, ou seu serviço técnico autorizado, se compromete a reparar ou substituir partes e peças com defeito devidamente comprovado como de fabricação, sem custos para o consumidor, durante o período de validade da Garantia do presente certificado.
- Caso seja constatado que o defeito foi decorrente de mau uso, a execução do reparo dependerá de expressa autorização do consumidor, o qual deverá custear a mão de obra de reparo e eventuais peças a serem substituídas.
- A garantia não terá validade nas seguintes hipóteses:
 - O produto não for utilizado em conformidade com as instruções do manual do usuário.
 - Se não for observada as advertências contidas no manual do usuário;
 - Se o produto está conectado em qualquer outra voltagem diferente da mostrada na placa de classificação;
 - Se o produto apresentar falha decorrente de culpa exclusiva do consumidor seja pelo mau uso ou em desacordo com o manual do usuário;
 - Se a falha for causada por animais nocivos, como por exemplo, ratos, baratas, etc.

Condições não cobertas pela garantia:

- Visita do serviço autorizado à residência para fornecer instruções de como utilizar o produto.
- Se a falha e causada por, negligencia, imprudência, imperícia, uso incorreto, caso fortuito ou força maior.
- Ruídos ou vibrações que são consideradas normais, como por exemplo, o som do escoamento de água, o som do escoamento ou o vazamento de água pela mangueira de entrada de água.
- Desempenho insatisfatório do produto devido à instalação incorreta por terceiro não autorizado pela LG ou à rede elétrica inadequada.
- Despesas diversas com a instalação, manutenção ou desinstalação dos produtos.
- Serviços de instalação, desinstalação, regulagens externas e manutenção preventiva do produto: Limpeza de dispenser, filtro da válvula de entrada, filtro de dreno, borracha da porta e cesto; pela função: limpeza do cesto.
- Remoção de objetos e ou substâncias estranhas dentro da máquina, incluindo a bomba e filtro da mangueira de entrada, como por exemplo, detritos, pregos, fios trançados, botões, aro de sutiã, cliques, pen drives, etc.
- Ajustar disjuntor, substituir fusíveis, corrigir fiação (tomada) e tubulação hidráulica.
- A mão de obra associada a reparação do motor Direct Drive após primeiro o ano de garantia.

S/Nº Produto: _____ Modelo: _____

Cidade: _____ Estado: _____ Data de entrega: _____

ATENÇÃO

Em caso de solicitação de visita do serviço autorizado à sua residência, e, havendo constatação de que o produto não se encaixa nas hipóteses de cobertura de garantia descritas neste documento, a visita técnica e o serviço autorizado serão cobrados pela assistência técnica autorizada.

LG Electronics do Brasil Ltda
AV. Dom Pedro I, 7777- Área
Industrial do Piracangáguas II
Taubaté - SP - CEP 12091-000
CNPJ 01.166.372/0001-55
Indústria Brasileira

Para sua conveniência utilize o telefone de atendimento ao consumidor:
 Central de Atendimento ao Consumidor
 4004 5400 (Capitais e Regiões Metropolitanas)
 0800-707-5454 (Demais Localidades)
 Somente chamadas originadas de telefone fixo.
www.lg.com/br/suporte



Certificado de Garantia

Graças a confiança depositada em nossos produtos, a LG, líder em tecnologia e design, assegura a seus consumidores 10 anos de garantia no motor da lavadora (não inclui o custo da respectiva mão de obra associada à reparação após o primeiro ano de garantia).

Com o presente certificado, a garantia pode ser utilizada em qualquer serviço técnico autorizado LG, em caso de problemas com o motor Direct Drive, durante um período de 10 anos, a contar da data da Nota Fiscal.

Dados do Produto

Modelo	Número de Série (*)	Data da Nota Fiscal
Cidade	Loja onde foi adquirido	Número da Nota Fiscal

Dados do Consumidor

Nome	Endereço	Telefone
------	----------	----------

- Essa garantia é válida a partir da data de emissão da Nota Fiscal. Guardar em local seguro junto à Nota Fiscal do produto (data da Nota Fiscal deve ser posterior à 23/08/2006)
- A garantia total LG é de um ano e encontra-se no Certificado de Garantia do Produto
- O número de série do produto encontra-se em etiqueta com código de barras localizada na lateral esquerda do produto, conforme exemplo a seguir : S/No.503SPCF0001



LG

Life's Good

SAC
serviço de atendimento
ao consumidor

4004 5400
Centrais e Regiões
Atendimento

* 0800 707 5454
Localidades

* Somente chamadas originadas de telefone fixo

WWW.LG.COM/BR/SUPORTE

Notas

Notas

Notas

