

DAIKIN

English

Português

DAIKIN ROOM AIR CONDITIONER

OPERATION MANUAL

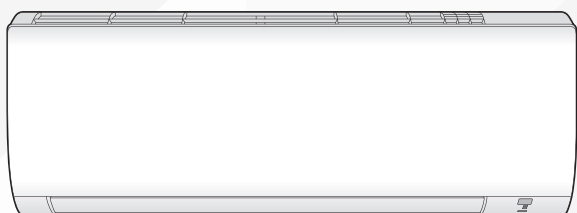

INVERTER

Enjoy year-round comfort.

MODELS

FTX09N5VL

FTX12N5VL

FTX18N5VL

**PRODUZIDO NO
PÓLO INDUSTRIAL
DE MANAUS**



CONHEÇA A AMAZÔNIA

Características

Para maior conforto e economia de energia



FLUXO DE AR DE CONFORTO

A direção do fluxo de ar permanece para cima durante a operação REFRIGERAÇÃO, e para baixo durante a operação AQUECIMENTO. Esta função evita que o ar frio ou morno de soprar diretamente no corpo do usuário.

► Página 13



ECONÔ

Esta função eleva a eficiência operacional através da limitação do consumo de consumo de energia. É útil quando se usa o ar condicionado e outros aparelhos elétricos simultaneamente em um circuito elétrico compartilhado.



► Página 14

Índice



■ Ler antes da operação

Precauções de segurança	3
Nome dos componentes	5
Preparação antes da operação	8

■ Operação básica

 Operação AUTO · REFRIGERAÇÃO · DESUMIDIFICAR · AQUECIMENTO · APENAS VENTOINHA.....	9
 Ajuste da taxa do fluxo de ar	11
 Ajuste da direção do fluxo de ar	12

■ Funções úteis

 Operação FLUXO DE AR DE CONFORTO	13
 Operação POTENTE	13
 Operação ECONÔ	14

■ Operação do TIMER

 Operação do TIMER	15
---	-----------

■ Cuidados

Limpeza e cuidados	17
--------------------------	-----------



■ Quando necessário



Perguntas frequentes	20
Solução de problemas	21



Precauções de segurança



- Guarde este manual onde o usuário possa encontrar facilmente.
- Leia as precauções deste manual cuidadosamente antes de operar a unidade.
- As precauções aqui descritas são classificadas como ADVERTÊNCIA e PRECAUÇÃO. Ambas contêm informações importantes relacionadas à segurança. Certifique-se de observar todas as precauções sem falta.

 ADVERTÊNCIA	 PRECAUÇÃO
A não observação destas instruções pode resultar em ferimentos pessoais ou até a morte.	A não observação destas instruções pode resultar em danos materiais ou ferimentos pessoais, que podem ser graves dependendo das circunstâncias.

 Não faça.	 Certifique-se de seguir as instruções.	 Certifique-se de fazer um aterramento.
---	--	--

- Depois de lê-lo, guarde este manual em um lugar conveniente onde possa servir como referência a qualquer momento. Caso o equipamento seja transferido a um novo usuário, assegure-se de entregar o manual também.

ADVERTÊNCIA

-  Para evitar incêndios, explosões ou ferimentos, não utilize a unidade se forem detectados gases perniciosos (por exemplo, inflamáveis ou corrosivos) perto da unidade.
 - Esteja ciente de que a exposição prolongada e direta ao ar frio ou morno do ar condicionado, ou ao ar que está frio ou quente demais, pode ser prejudicial à sua condição física e à sua saúde.
 - Não coloque objetos tais como varetas, os dedos, etc. na entrada ou saída de ar. Danos ou ferimentos podem resultar do contato com as lâminas do ventilador do ar condicionado a girar a alta velocidade.
 - Não tente consertar, desmontar, reinstalar nem modificar o ar condicionado por si, visto que isto pode resultar em vazamento d'água, choque elétrico ou perigo de incêndio.
 - Não use pulverizadores inflamáveis (sprays) perto do condicionador de ar. Caso contrário, isto pode resultar em incêndio.
 - Não utilize um fluido refrigerante que não o indicado na unidade exterior (R410A) para a instalação, quando o mudar de lugar ou em trabalhos de reparação. A utilização de outros fluidos refrigerantes pode provocar problemas ou danos à unidade e/ou ferimentos pessoais.
 - Para evitar choque elétrico, não opere com as mãos molhadas.
-
-  Tome cuidado com o fogo no caso de vazamento de refrigerante. Caso o ar condicionado não esteja operando corretamente, ou seja, não gere ar quente ou frio, a causa disto pode ser vazamento de refrigerante. Consulte o representante para assistência. Dentro do ar condicionado o fluido refrigerante está seguro e normalmente não vaza. Contudo, no caso de vazamento, o contato com chama aberta, aquecedor ou fogão pode resultar na geração de gás nocivo. Não use o ar condicionado até que um técnico qualificado confirme que o vazamento está reparado.
 - Nunca tentar instalar nem consertar o condicionador de ar por si. Um serviço inadequado pode resultar em vazamento de água, choque elétrico ou perigo de incêndio. Chame o distribuidor local ou um técnico qualificado para fazer o trabalho de instalação e manutenção.
 - Caso o ar condicionado esteja funcionando mal (emanando um odor de queimado, etc.), desligue a alimentação da unidade e chame o seu distribuidor local. A operação contínua sob tais circunstâncias pode resultar em falha, choque elétrico ou perigo de incêndio.
 - Certifique-se de que instalou um disjuntor de circuito de vazamento à terra. A não instalação de um disjuntor do circuito de fuga à terra pode resultar em choques elétricos ou incêndio.
-
-  Assegure-se de ligar a unidade à terra. Não ligar à terra através de um cano, condutor elétrico ou fio terra de telefone. Uma má ligação à terra pode resultar em choque elétrico.

PRECAUÇÃO

-  Não utilize o ar condicionado para propósitos outros que não os especificados. Não use o ar condicionado para esfriar instrumentos de precisão, comida, plantas, animais ou peças de arte, visto que isto pode afetar adversamente o rendimento, a qualidade e/ou a vida útil do objeto em questão.
- Não exponha plantas nem animais diretamente ao fluxo de ar da unidade, visto que isto pode causar efeitos adversos.
- Não deixe aparelhos que produzem chamas abertas em lugares expostos ao fluxo de ar da unidade, visto que isto pode prejudicar a combustão do queimador.

PRECAUÇÃO



- Não bloqueie as entradas nem saídas de ar. O fluxo de ar obstruído poderá originar um funcionamento insuficiente ou problemas.
- Não sentar sobre a unidade exterior, colocar coisas sobre a unidade, nem puxar a unidade. Caso contrário, isto pode causar acidentes ou fazer a unidade cair, resultando em ferimentos, mal funcionamento ou dano ao aparelho.
- Não coloque objetos sensíveis à umidade diretamente em baixo das unidades interna ou externa. Sob certas condições, condensação na unidade principal ou na tubulação de refrigerante, sujeira no filtro de ar ou obstrução do dreno pode formar gotas e pingar, prejudicando o objeto em questão.
- Depois de um uso prolongado, verificar se o suporte da unidade e sua fixação apresentam dano. Caso seja deixada em condições danificadas, a unidade pode cair e causar ferimentos.
- Para evitar ferimentos, não toque na entrada de ar ou nas aletas da unidade interior ou exterior.
- O aparelho não foi projetado para ser usado por crianças desacompanhadas ou pessoas com deficiências. Isto pode prejudicar as funções corporais e a saúde também.
- Crianças devem ser supervisionadas para assegurar que não brinquem com a unidade ou o seu controle remoto. A operação acidental por crianças pode resultar em desabilitação das funções corporais e prejudicar a saúde.
- Evite impactos às unidades interior e exterior, caso contrário, isto pode danificar o aparelho.
- Não colocar nada inflamável, tais como aerosol em lata, em um raio de 1m da saída de ar. Aerosol em lata podem explodir como resultado do ar quente da unidade interior ou exterior.
- Tomar cuidado para não deixar que animais de estimação urinem no condicionador de ar. Caso contrário, isto pode resultar em choque elétrico ou incêndio.
- Não lave o ar condicionado com água, visto que isto pode resultar em choque elétrico ou fogo.
- Não coloque recipientes de água (vasos, etc.) sobre a unidade, pois isto pode resultar em choques elétricos ou riscos de incêndio caso tombem.



- Para evitar falta de oxigênio, assegure-se de que o recinto esteja bem ventilado caso um aparelho tal como um queimador seja usado junto com o ar condicionado.
- Antes da limpeza, assegure-se de interromper a operação da unidade e desligar o disjuntor. Caso contrário, isto pode resultar em choque elétrico ou ferimento.
- Conecte o aparelho de ar condicionado somente ao circuito de alimentação especificado. Fontes de alimentação diferentes das especificadas podem causar choque elétrico, superaquecimento e incêndio.
- Disponha a mangueira de drenagem de modo a assegurar uma boa drenagem. A drenagem deficiente pode deixar o prédio, os móveis, etc. molhados.
- Não coloque objetos perto da unidade exterior, nem deixe que junto dela se acumulem folhas ou outros detritos. As folhas acumuladas são um refúgio para animais pequenos, que podem entrar na unidade. Uma vez dentro da unidade, tais animais podem provocar avarias, fumaça ou incêndio ao entrar em contato com os componentes elétricos.
- Não coloque objetos ao redor da unidade interior.
Caso contrário, isto pode afetar adversamente o rendimento e a qualidade do produto e a vida útil do condicionador de ar.

P004

Local de Instalação

- Para instalar o ar condicionado nos seguintes tipos de ambientes, consulte o seu distribuidor.
 - Locais com um ambiente cheio de óleo ou onde ocorra vapor ou fuligem.
 - Ambientes onde haja muita maresia, como nas áreas costeiras.
 - Locais onde haja a ocorrência de gás sulfúrico como em fontes de águas termais.
 - Locais onde a neve possa bloquear a unidade exterior.
- Assegure-se de que cumpre as seguintes instruções.
 - A unidade interior está pelo menos 1m afastada de qualquer televisor ou rádio (a unidade pode causar interferência com a imagem ou o som).
 - A drenagem da unidade exterior deve ser despejada num lugar de bom escoamento.

Leve em consideração os seus vizinhos

- Para instalação, escolha um local como o descrito abaixo.
 - Um lugar bastante sólido para aguentar o peso da unidade e que não amplifique o ruído operacional ou a vibração.
 - Um lugar de onde o ar que sai da unidade exterior ou o seu ruído operacional não cause aborrecimentos aos seus vizinhos.

Trabalho elétrico

- Não deixe de usar um circuito elétrico separado dedicado exclusivamente ao ar condicionado.

Relocação do sistema

- A deslocação do ar condicionado exige conhecimentos e técnicas especializadas. Por favor, consulte o seu distribuidor se for necessário deslocar o aparelho por mudança de casa ou obras.

Nome dos componentes

Unidade interior

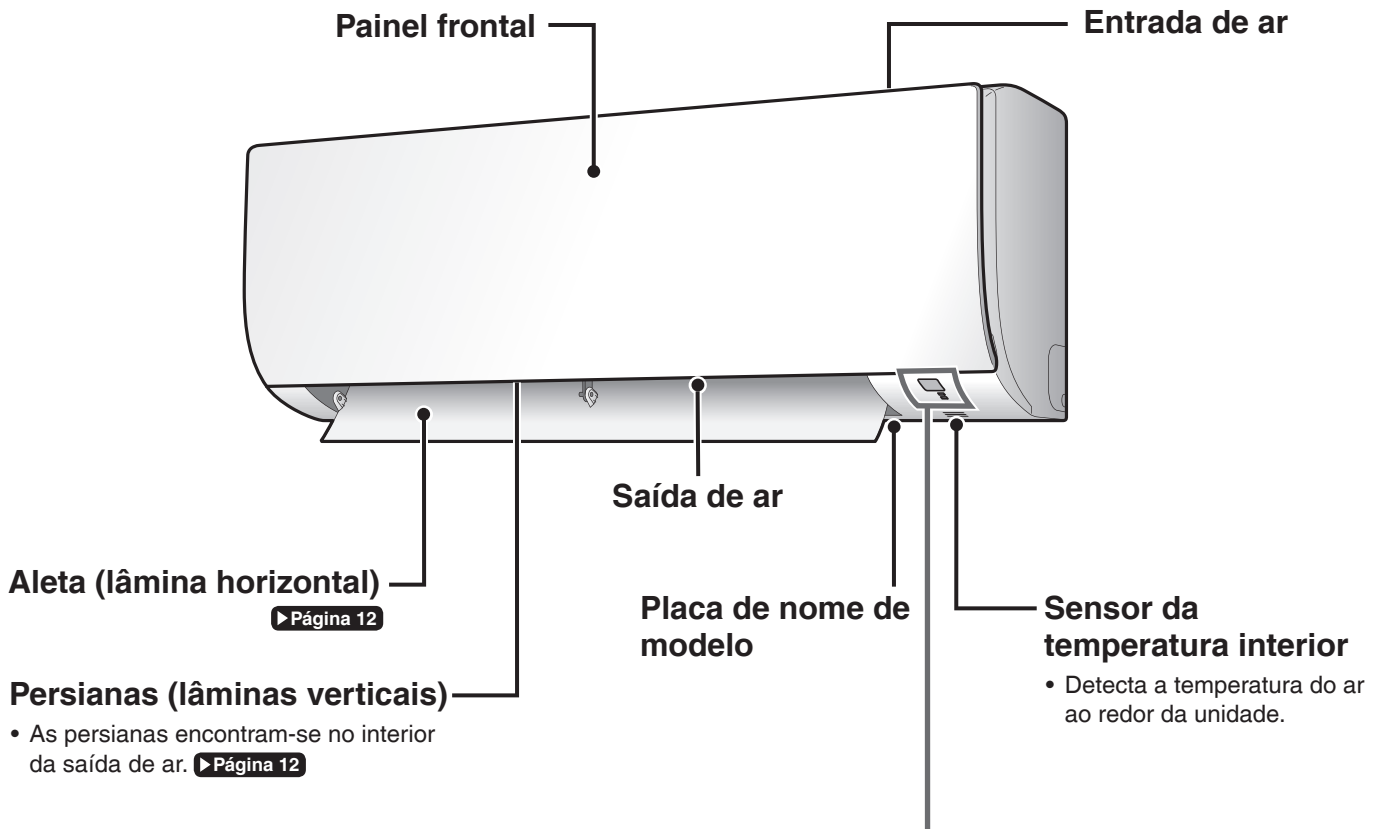

Painel

Receptor de sinal

- Recebe sinais do controle remoto.
- Quando a unidade recebe um sinal, ouve-se um sinal eletrônico simples.

Caso	Tipo de som
Início do funcionamento	Sinal eletrônico duplo
Definições alteradas	Sinal eletrônico
Parada de funcionamento	Sinal eletrônico longo

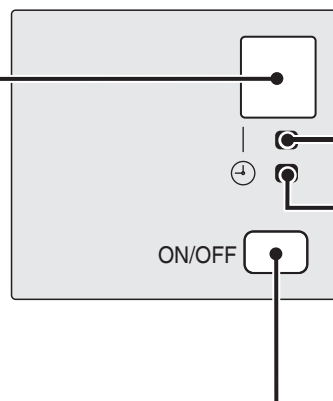

Lâmpada de OPERAÇÃO (verde)

Lâmpada do TIMER (laranja)
▶Página 15,16

Comutador LIG/DES da unidade interior

- Acionar este interruptor uma vez para iniciar a operação. Acionar uma vez para parar.
- Para a configuração do modo de operação, referir-se à seguinte tabela.

Modo	Definição da temperatura	Taxa do fluxo de ar
AUTO	25°C	AUTO

- Este comutador pode ser utilizado se não houver o controle remoto.

■ Abra o painel frontal

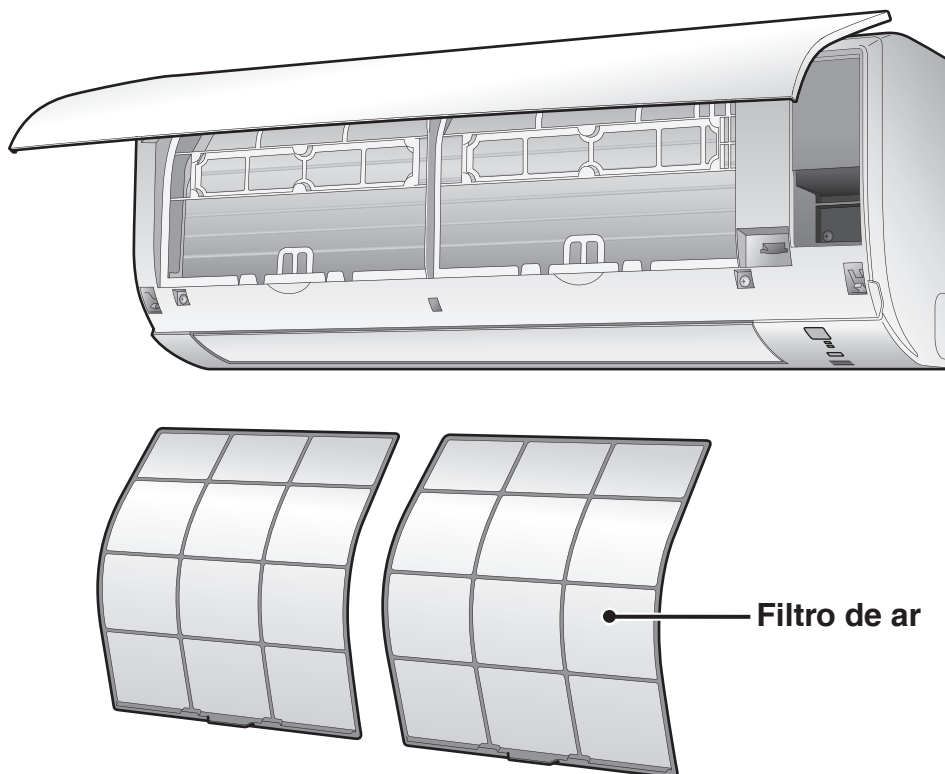

Unidade exterior

- A aparência da unidade exterior pode diferir conforme o modelo.

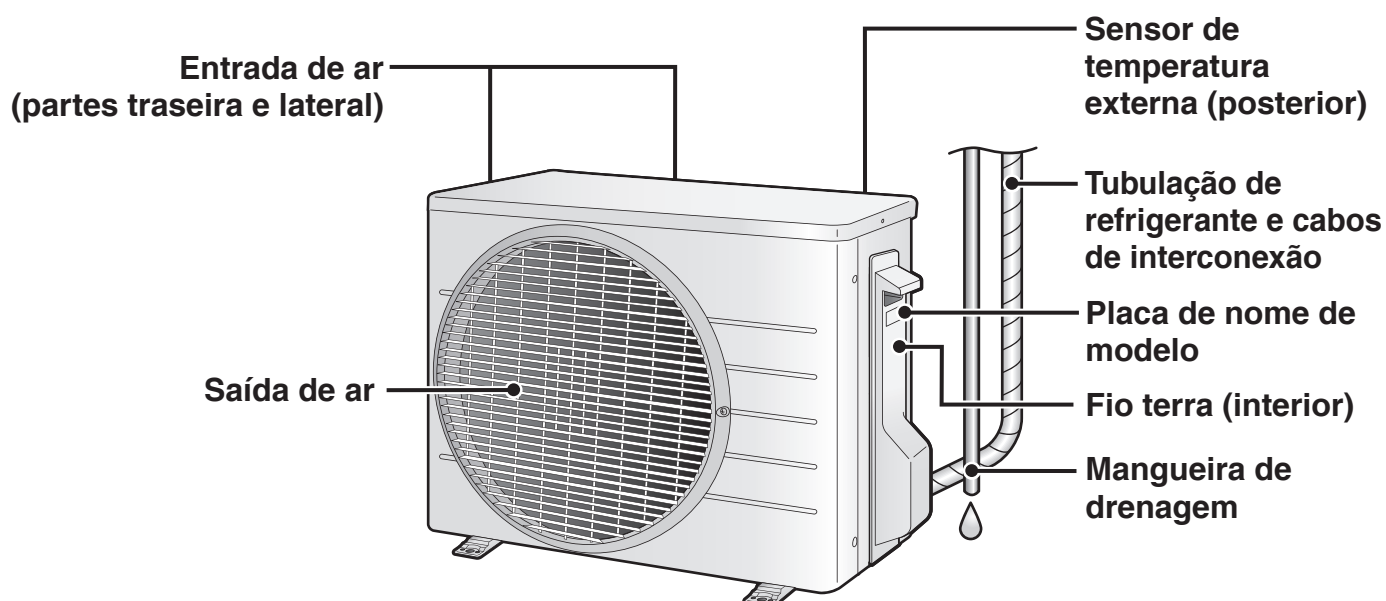

Nome dos componentes

Controle remoto

Mostrador (cristal líquido)

- Apresenta as definições atuais. (Nesta ilustração, cada seção é exibida com suas telas ativadas com a finalidade de explicação.)

Botão AUTO

- Seleciona automaticamente o modo de operação adequado (REFRIGERAÇÃO ou AQUECIMENTO) com base na temperatura interior e inicia a operação. ▶Página 9

Botões de operação direta

- Inicia a operação REFRIGERAÇÃO, DESUMIDIFICAR, AQUECIMENTO ou APENAS VENTONHA. ▶Página 9

Botão de ajuste de TEMPERATURA

- Altera a definição de temperatura. ▶Página 10

Botão CONFORTO

- Operação FLUXO DE AR DE CONFORTO. ▶Página 13

Botão POTENTE

- Operação POTENTE. ▶Página 13

Botão TIMER DE DESLIGAÇÃO (Modo de DEFINIÇÃO NOTURNA)

▶Página 16

Botão TIMER DE LIGAÇÃO

▶Página 15

Transmissor de sinal



Receptor

- Para usar o controle remoto, aponte para o transmissor da unidade interior. Se existir algo bloqueando os sinais entre a unidade e o controle remoto, como por exemplo uma cortina, o aparelho pode não funcionar.
- A distância máxima para transmissão é de aproximadamente 7m.

Botão OFF

- Para a operação. ▶Página 10

Botão de configuração VENTILADOR

- Seleciona a configuração da taxa de fluxo de ar. ▶Página 11

Botão ECONÔ

- Operação ECONÔ. ▶Página 14

Botão OSCILAÇÃO

- Ajuste da direção do fluxo de ar. ▶Página 12

Botão CANCELAR TIMER

- Cancela a definição do timer. ▶Página 15,16

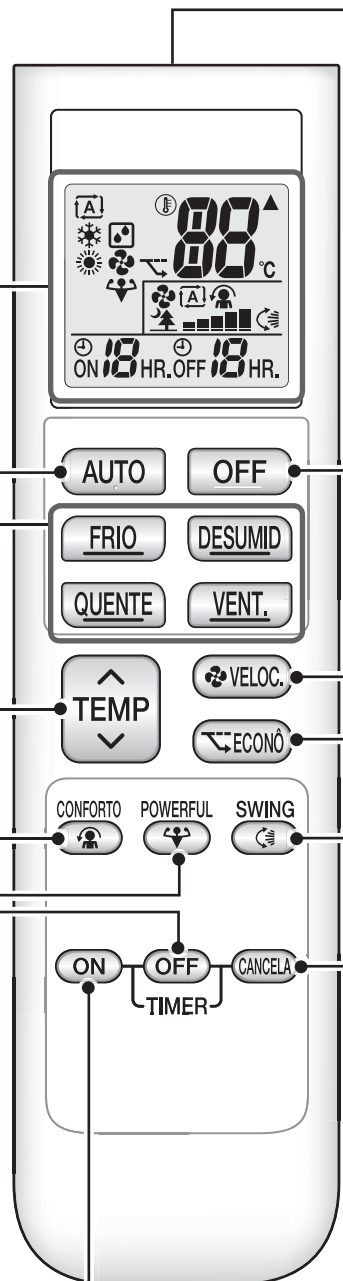

<ARC480A1>

Preparação antes da operação

Para inserir as bateria

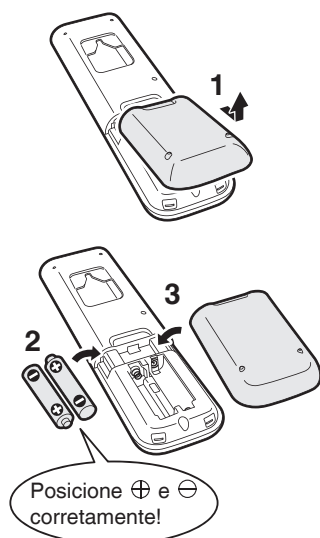

1. Remova a tampa traseira deslizando-a e depois levantando-a ligeiramente.

2. Insira 2 pilhas secas AAA.LR03 (alcalinas).

3. Volte a colocar a tampa traseira na posição prévia.

Para fixar o suporte do controle remoto a uma parede

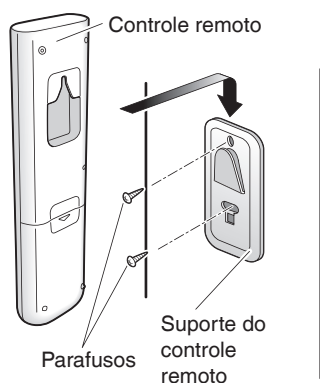

1. Escolha um local de onde os sinais possam atingir a unidade.

2. Fixe o suporte a uma parede, coluna ou local semelhante com os parafusos fornecidos junto ao suporte.

3. Coloque o controle remoto no respectivo suporte.

Ligue o disjuntor

- Depois de a alimentação ser ativada, a aleta da unidade interior abre e fecha, uma vez, para definir a posição de referência.

NOTA

Notas sobre as pilhas

- Ao trocar as pilhas, usar pilhas do mesmo tipo e substituir as pilhas usadas juntas.
- As baterias duram cerca de 1 ano. No entanto, se o visor do controle remoto começar a desvanecer e a faixa de transmissão diminuir dentro de um ano, substitua ambas as pilhas por pilhas novas AAA.LR03 (alcalinas).
- As baterias fornecidas com o controle remoto são para a operação inicial. As baterias podem ficar gastas num período inferior a um 1 ano.

Nota sobre o controle remoto

- Não deixe cair o controle remoto. E não o deixe se molhar.



Operação AUTO · REFRIGERAÇÃO · DESUMIDIFICAR · AQUECIMENTO · APENAS VENTOINHA



O ar condicionado funciona com o modo de operação da sua escolha.

Para iniciar o funcionamento

Operação AUTO

- Para seleccionar automaticamente uma temperatura apropriada e modo de operação.

Pressionar **AUTO**.



Operação REFRIGERAÇÃO

- Para reduzir a temperatura.

Pressionar **FRIQ**.



Operação DESUMIDIFICAR

- Para reduzir a umidade.

Pressionar **DESUMID**.



Operação AQUECIMENTO

- Para aumentar a temperatura.

Pressionar **QUENTE**.



Operação APENAS VENTOINHA

- Para circular o ar no recinto.

Pressionar **VENT.**



- A lâmpada OPERAÇÃO acende-se com uma luz verde.

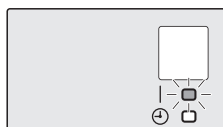

Painel

NOTA

Notas sobre a operação AUTO

- Na operação AUTO, o sistema selecciona um modo de operação apropriado (REFRIGERAÇÃO ou AQUECIMENTO) baseado na temperatura interior e inicia a operação.
- O sistema volta a seleccionar automaticamente a definição em intervalos regulares para que a temperatura interior volte ao nível de definição do usuário.

Nota sobre a operação DESUMIDIFICAR

- Elimina a umidade enquanto mantém a temperatura interior o quanto possível. Automaticamente, controla a temperatura e a taxa de fluxo de ar, por isso, a regulação manual destas funções não é possível.

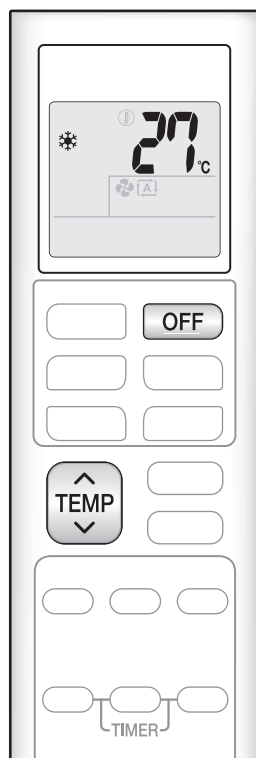

Para interromper o funcionamento

Pressione **OFF**.

- A lâmpada OPERAÇÃO apaga-se.

Para mudar o ajuste de temperatura

Pressione **TEMP**.

- Pressione **▲** para aumentar a temperatura e pressione **▼** para baixar a temperatura.

Operação REFRIGERAÇÃO	Operação AQUECIMENTO	Operação AUTO	Operação APENAS VENTONHA ou DESUMIDIFICAR
18-32°C	10-30°C	18-30°C	A definição de temperatura não é variável.

Dicas para economizar energia

Mantendo o ajuste da temperatura a um nível moderado ajuda a economizar energia.

- Definição recomendada da temperatura
 - Para a refrigeração : 26-28°C
 - Para o aquecimento : 20-24°C

Feche as janelas com uma cortina ou persiana.

- Evitar os raios solares e o ar do exterior aumenta o efeito de refrigeração (aquecimento).

Manter o filtro de ar limpo.

- Os filtros do ar obstruídos causam uma operação ineficaz e gastam energia. Limpe-os uma vez em cada 2 semanas. **▶Página 18**

Caso não vá utilizar o ar condicionado durante um longo período de tempo, por exemplo na primavera ou no outono, desligue o disjuntor.

- O ar condicionado consome sempre uma pequena quantidade de eletricidade mesmo quando não se encontra em operação.





Ajuste da taxa do fluxo de ar



Pode ajustar a direção do fluxo de ar para aumentar o seu conforto.

Para ajustar a configuração da taxa do fluxo de ar

▶ Pressione .

- Cada pressionar de avança o ajuste da configuração da taxa do fluxo de ar em sequência.



- Quando o fluxo de ar é configurado a “”, a operação silenciosa da unidade interior iniciará e o ruído da unidade diminuirá.
- No modo de operação silenciosa, a taxa do fluxo de ar é ajustada a um nível fraco.

Operação em modo AUTO, REFRIGERAÇÃO, AQUECIMENTO e APENAS VENTONINHA				Operação DESUMIDIFICAR
				A configuração da taxa de fluxo de ar não pode ser alterada.

NOTA

Nota sobre a configuração da taxa de fluxo de ar

- Com taxas mais reduzidas do fluxo de ar, o efeito de refrigeração (aquecimento) é também mais reduzido.



Ajuste da direção do fluxo de ar

Pode ajustar a direção do fluxo de ar para aumentar o seu conforto.

⚠ PRECAUÇÃO

- Sempre use um controle remoto para ajustar os ângulos da aleta. Mover a aba forçadamente com a mão pode causar avarias.
- Tomar cuidado ao ajustar as venezianas. Dentro da saída de ar, um ventilador está girando a uma alta velocidade.

Para iniciar a oscilação automática

Direção do fluxo de ar para cima e para baixo

Pressione **SWING** .

- A indicação “

Para ajustar a aba na posição desejada

- Esta função é ativada quando a aba está no modo de oscilação automática.

Pressione **SWING**

- A indicação “

Para ajustar as venezianas na posição desejada

Mantenha o botão pressionado e mova as persianas (lâminas verticais).

- Há um botão em 2 lugares.

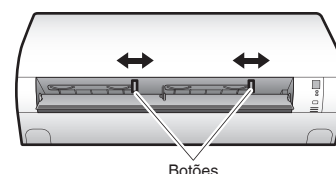

NOTA

Nota sobre configuração da direção do fluxo de ar

- A faixa móvel da aba varia de acordo com o modo de operação.

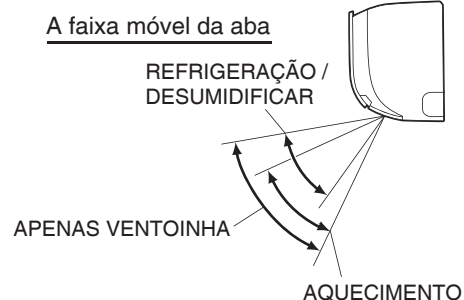



Operação FLUXO DE AR DE CONFORTO



A direção e a taxa do fluxo de ar são ajustadas de modo que o ar não soprará diretamente sobre as pessoas no recinto.

Para iniciar a operação de FLUXO DE AR DE CONFORTO

Pressione **CONFORTO** .

- A indicação “” aparece no mostrador de cristal líquido.

	Operação REFRIGERAÇÃO e DESUMIDIFICAR	Operação de AQUECIMENTO	Operação APENAS VENTOINHA
Direção da aba	Sobe	Desce	Não disponível
Taxa do fluxo de ar	AUTO		

Para cancelar a operação de FLUXO DE AR DE CONFORTO

Pressione **CONFORTO**  novamente.

- A indicação “” desaparece do mostrador de cristal líquido.
- A aleta retornará à posição de memória antes da operação de FLUXO DE AR DE CONFORTO.



Operação POTENTE

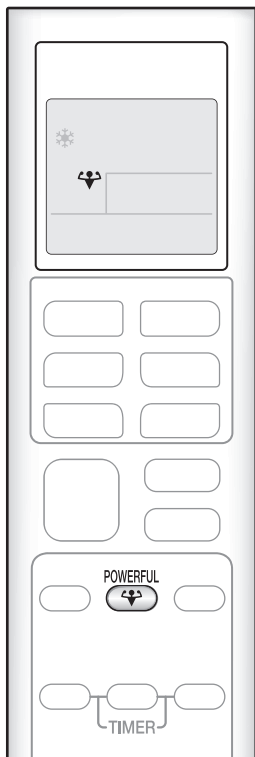

A operação POTENTE maximiza rapidamente o efeito de refrigeração (aquecimento) em qualquer modo de operação. Neste modo, o ar condicionado opera na capacidade máxima.

Para iniciar a operação POTENTE

Pressione **POWERFUL** .

- A indicação “” aparece no mostrador de cristal líquido.
- A operação POTENTE termina em 20 minutos. Em seguida, o sistema opera novamente automaticamente com as definições anteriores utilizadas antes da operação POTENTE.

Para cancelar a operação POTENTE

Pressione **POWERFUL**  novamente.

- A indicação “” desaparece do mostrador de cristal líquido.



Operação ECONÔ

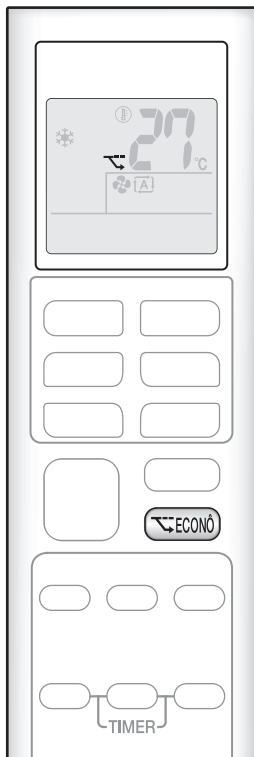

A operação ECONÔ permite um funcionamento eficiente, limitando o consumo máximo de energia.

Esta função é útil para assegurar que o disjuntor não seja ativado quando a unidade está em funcionamento ao lado de outros aparelhos.

Para iniciar a operação ECONÔ

▶ **Pressione** .

- A indicação “” aparece no mostrador de cristal líquido.
- Não disponível no modo APENAS VENTOINHA.

Para cancelar a operação ECONÔ

▶ **Pressione** novamente.

- A indicação “” desaparece do mostrador de cristal líquido.

NOTA

Nota sobre a operação FLUXO DE AR DE CONFORTO

- Ao selecionar as direções do fluxo de ar superior e inferior, a operação FLUXO DE AR DE CONFORTO é cancelada.

Notas sobre a operação POTENTE

- Ao pressionar faz com que as configurações sejam canceladas e “” desaparece do mostrador de cristal líquido.
- A operação POTENTE não aumentará a capacidade do ar condicionado se este já estiver em operação com a sua capacidade máxima demonstrada.

– Na operação REFRIGERAÇÃO, AQUECIMENTO e AUTO

Para maximizar o efeito de refrigeração (aquecimento), a capacidade da unidade exterior é aumentada e a taxa do fluxo de ar é ajustada ao máximo.

A definição de temperatura não é variável.

– Na operação DESUMIDIFICAR

O ajuste de temperatura baixa até 2,5°C e a taxa do fluxo do ar aumenta ligeiramente.

– Na operação APENAS VENTOINHA

A taxa do fluxo de ar é ajustada na configuração máxima.

Notas sobre a operação ECONÔ

- Ao pressionar faz com que as configurações sejam canceladas e “” desaparece do mostrador de cristal líquido.
- Se o nível de consumo de energia já for baixo, a operação ECONÔ não diminuirá o consumo de energia.

Algumas funções úteis podem ser usadas em conjunto.

FLUXO DE AR DE CONFORTO + ECONÔ	Disponível
POTENTE + FLUXO DE AR DE CONFORTO	Não disponível*
POTENTE + ECONÔ	Não disponível*

*A prioridade é dada à função do botão qualquer que seja pressionado por último.



Operação do TIMER



As funções do timer são úteis para ligar ou desligar automaticamente o ar condicionado à noite ou pela manhã. TIMER DE LIGAÇÃO e TIMER DE DESLIGAÇÃO podem ser usadas em conjunto.

Para utilizar a operação do TIMER

▶ **Pressione ON** .



A indicação “ON 1HR.” aparece no mostrador de cristal líquido.

- Cada vez que pressiona **ON** , avança o tempo de ajuste em 1 hora. A hora pode ser configurada entre 1 a 12 horas.
- A lâmpada do TIMER acende laranja.

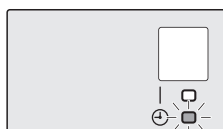

Panel

Para cancelar a operação do TIMER

▶ **Pressione CANCELA** .

- A indicação “ON 1HR.” desaparece do mostrador de cristal líquido.
- A lâmpada do TIMER apaga-se.

NOTA

Nos casos que se seguem, ative novamente o TIMER.

- Após o disjuntor ter sido desativado.
- Após uma falha de corrente.
- Após a substituição das pilhas no controle remoto.

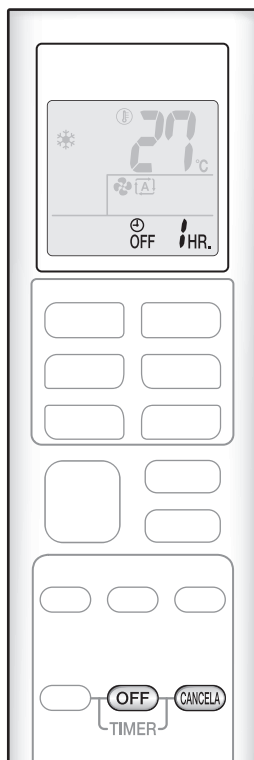

Para utilizar a operação do TIMER

Pressione **OFF** .



A indicação “**OFF** **1HR.**” aparece no mostrador de cristal líquido.

- Cada vez que pressiona **OFF** , avança o tempo de ajuste em 1 hora. A hora pode ser configurada entre 1 a 12 horas.
- A lâmpada do TIMER acende laranja.

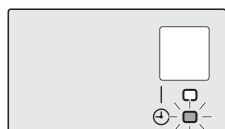

Painel

Para cancelar a operação TIMER

Pressione **CANCELA** .

- A indicação “**OFF** **1HR.**” desaparece do mostrador de cristal líquido.
- A lâmpada do TIMER apaga-se.

Para combinar a operação TIMER

- Abaixo segue-se um exemplo de definição para a combinação das 2 temporizações.
- As indicações “**ON**” e “**OFF**” aparecem no mostrador de cristal líquido.

[Exemplo]

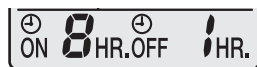

Ajuste a unidade quando está operando

- Para a unidade 1 hora depois e inicia 7 horas depois disso.



Ajuste a unidade quando está parada

- Inicia a unidade 2 horas depois e para 3 horas depois disso.

NOTA

Modo de DEFINIÇÃO NOTURNA

- Se o modo de TIMER estiver ligado, o ar condicionado regula automaticamente a definição de temperatura (0,5°C para cima na REFRIGERAÇÃO, 2,0°C para baixo no AQUECIMENTO) para impedir a refrigeração excessiva (o aquecimento excessivo) para um sono agradável.

Limpeza e cuidados

PRECAUÇÃO

- Antes de limpar, assegure-se de que para a operação e desliga o disjuntor.
- Não toque nas persianas de alumínio da unidade interior. Se o fizer, pode causar ferimentos.

■ Referência rápida

Limpeza dos componentes

Painel frontal

- Limpe-o com um pano molhado macio.
- Só deverá utilizar detergente neutro.

Se estiver sujo



Filtro de ar

- Remover o pó ou lavar o filtro.

Uma vez a cada 2 semanas

► Página 18

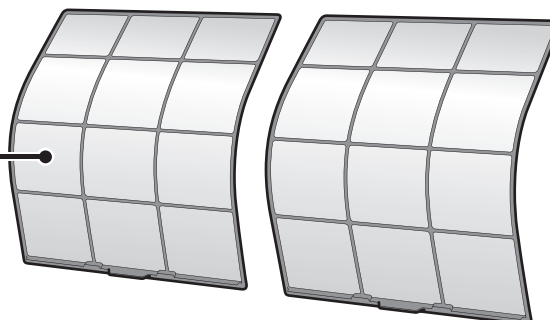
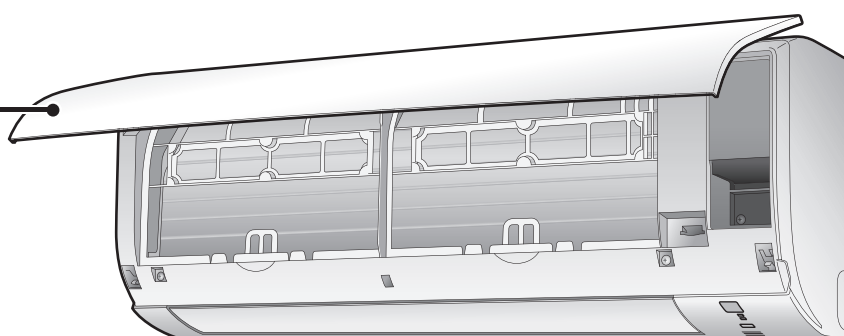

Unidade interior, unidade exterior e controlador remoto

- Limpe-os com um pano macio

Se estiver sujo

NOTA

Para limpeza, não usar qualquer dos seguintes materiais :

- Água mais quente do que 40°C
- Líquidos voláteis, tais como benzina, petróleo ou diluente
- Compostos de polimento
- Materiais rígidos, como uma escova de esfregar



■ Filtro de ar

1. Abra o painel frontal.

- Segure o painel frontal pelas laterais e abra-o.

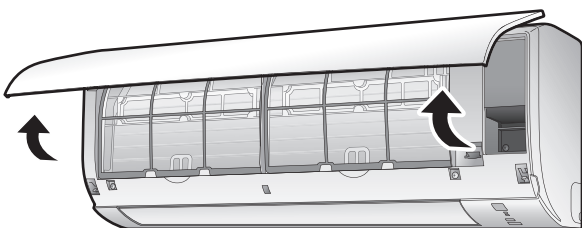

2. Retire os filtros do ar.

- Empurre um pouco para cima a lingueta do filtro no centro de cada filtro de ar, e então puxe para fora.

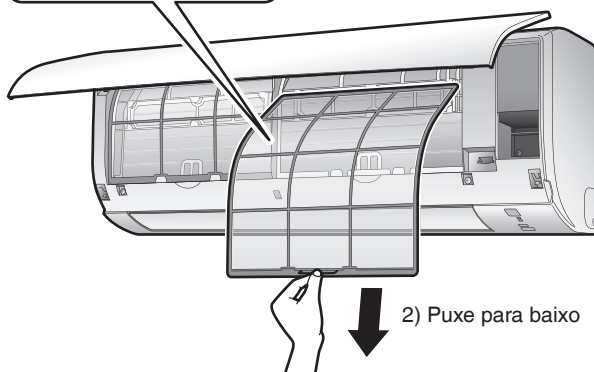
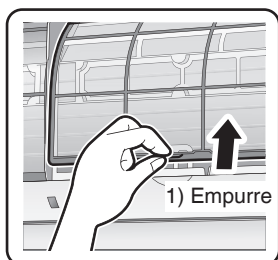

3. Lave os filtros de ar com água ou limpe-os com um aspirador.

- Recomenda-se que limpe os filtros de ar de 2 em 2 semanas.

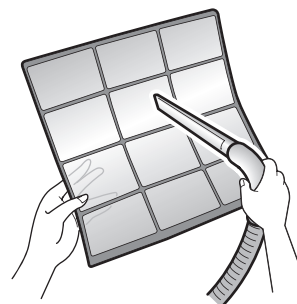

Se o pó não sair facilmente

- Lavar os filtros de ar com detergente neutro dissolvido com água morna, e então secá-los na sombra.



4. Colocar os filtros como estavam.

5. Feche o painel frontal lentamente.

- Pressione o painel em ambos os lados e no centro.

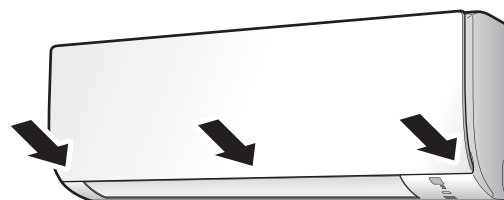

- Certifique-se de que o painel frontal está seguramente fixo.

Limpeza e cuidados

■ Anterior ao longo período de não-uso

1. Utilize o modo APENAS VENTOINHA por várias horas em um dia bom para secar por dentro.

- Pressione  .

2. Quando a operação for interrompida, desligue o disjuntor para o ar condicionado do recinto.

3. Tire as pilhas do controle remoto.

■ Recomendamos uma manutenção periódica

- Em certas condições de funcionamento, o interior do aparelho de ar condicionado pode ficar sujo depois de vários anos de uso, resultando num desempenho fraco. Recomenda-se a manutenção periódica por um especialista somada à limpeza regular por parte do usuário.
- Para a manutenção especializada, favor contatar o distribuidor onde você comprou o ar condicionado.
- O custo da manutenção deve ser pago pelo usuário.

Perguntas frequentes

Unidade interior

A aba não começa a oscilar imediatamente.

- O ar condicionado está ajustando à posição da aba. A aba começará a mover-se em breve.

O ar condicionado para de gerar o fluxo de ar durante a operação AQUECIMENTO.

- Quando a temperatura configurada é alcançada, a taxa do fluxo de ar diminui, e a operação para para evitar a geração de fluxo de ar frio. A operação é retomada quando a temperatura interior diminui.

A operação AQUECIMENTO para subitamente e um som de fluir é ouvido.

- A unidade exterior está descongelando. A operação AQUECIMENTO inicia-se após o gelo em a unidade exterior ser removido. Isto leva em torno de 4 a 12 minutos.

O aparelho não começa logo a funcionar.

- Quando o **AUTO** ou qualquer botão de operação direta estiver pressionado logo após a operação foi interrompida.
- Quando se seleciona novamente o modo.
 - Isto acontece para proteger o ar condicionado. Você deve esperar por cerca de 3 minutos.

Unidade exterior

A unidade exterior emite água ou vapor.

- Na operação **AQUECIMENTO**
 - O gelo na unidade exterior derrete em água ou vapor quando o ar condicionado está na operação de descongelamento.
- Na operação **REFRIGERAÇÃO** ou **DESUMIDIFICAR**
 - A umidade no ar se condensa transformando-se em água na superfície fria da tubulação da unidade exterior e pinga.

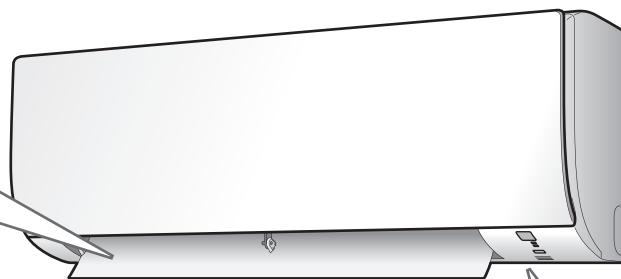

Sons diferentes serão ouvidos.

- **Um som como água correndo**
 - Este som é gerado porque o refrigerante está fluindo no condicionador de ar.
 - Este é um som de bombeio de água no ar condicionado e é ouvido quando a água é bombeada para fora do ar condicionado em operação **REFRIGERAÇÃO** ou **DESUMIDIFICAR**.
- **Som de sopro**
 - Este som é gerado quando o fluxo de refrigerante no condicionador de ar é comutado.
- **Som de tique-taque**
 - Este som é gerado quando o gabinete e a armação do ar condicionado expandem ou contraem levemente com resultado de mudanças de temperatura.
- **Som de assobio**
 - Este som é gerado quando o refrigerante flui durante a operação de degelo.
- **Som de estalido durante a operação ou tempo inativo**
 - Este som é gerado quando as válvulas de controle do refrigerante ou as peças elétricas estão em operação.
- **Som oco**
 - Este som é ouvido a partir da parte de dentro do ar condicionado quando o ventilador de exaustão é ativado enquanto as portas do compartimento estão fechadas. Abra a janela ou desligue o ventilador de exaustão.

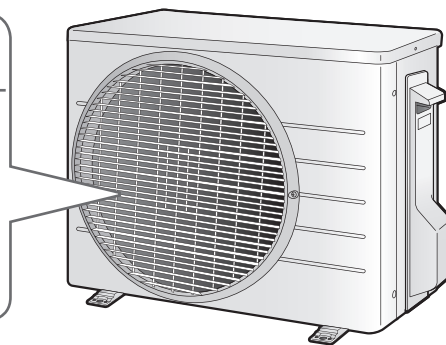

Solução de problemas

Antes de efetuar um pedido de conserto, verificar o seguinte.
Se o problema persistir, consultar o seu distribuidor.



Sem problemas

Estes casos não representam problemas.



Verificar

Verificar novamente antes de solicitar consertos.

O ar condicionado não funciona

Caso	Descrição / o que verificar
A luz de OPERAÇÃO está desligada.	<ul style="list-style-type: none"> O disjuntor disparou ou o fusível queimou? Há um corte de energia? As baterias estão instaladas no controle remoto?
A luz de OPERAÇÃO está a piscando.	<ul style="list-style-type: none"> Desligue o disjuntor da unidade, ligue novamente e reinicie a operação pelo controle remoto. Se a luz de operação continuar piscando, verifique o código de erro e consulte seu distribuidor. ► Página 24

O ar condicionado para de funcionar de repente

Caso	Descrição / o que verificar
A luz de OPERAÇÃO está ligada.	<ul style="list-style-type: none"> Para proteção do sistema, o ar condicionado pode deixar de funcionar após grandes variações bruscas na tensão. Continua automaticamente a operação dentro de aprox. 3 minutos.
A luz de OPERAÇÃO está a piscando.	<ul style="list-style-type: none"> Há algum bloqueio na entrada ou saída de ar da unidade interior ou exterior? Parar a operação e depois de desligar o disjuntor de circuito, remover a obstrução. De seguida, reiniciar a operação com o controle remoto. Se a luz de OPERAÇÃO continuar a piscar, verifique o código de erro e consultar o seu distribuidor. ► Página 24

Não é possível parar a operação do ar condicionado

Caso	Descrição / o que verificar
O ar condicionado continua a funcionar mesmo depois de a operação ter parado.	<ul style="list-style-type: none"> ■ Imediatamente depois de o ar condicionado ser parado <ul style="list-style-type: none"> A ventoinha da unidade exterior continua a rodar durante cerca de 1 minuto para proteção do sistema. ■ Enquanto o ar condicionado não está a operar <ul style="list-style-type: none"> Quando a temperatura exterior é elevada, a ventoinha da unidade exterior pode começar a rodar para proteção do sistema.

A sala não resfria / aquece

Caso	Descrição / o que verificar
O ar não sai.	<ul style="list-style-type: none"> ■ Na operação de AQUECIMENTO <ul style="list-style-type: none"> O ar condicionado está a aquecer. Aguardar cerca de 1 a 4 minutos. Durante a operação de descongelamento, o ar quente não sai da unidade interior.
Ar não sai / ar sai.	<ul style="list-style-type: none"> ■ A configuração da taxa de fluxo de ar é apropriada? <ul style="list-style-type: none"> A configuração da taxa de fluxo de ar é baixa, tal como "Unidade interior silenciosa" ou "1"? Aumentar a definição da taxa de fluxo de ar. ■ A temperatura definida é apropriada? ■ O ajuste da direção do fluxo de ar é apropriado?
Sai ar.	<ul style="list-style-type: none"> Há algum mobiliário diretamente por baixo ou ao lado da unidade interior? O ar condicionado está na operação ECONÔ? ► Página 14 Os filtros de ar estão sujos? Há algum bloqueio na entrada ou saída de ar da unidade interior ou exterior? Há alguma janela ou porta aberta? A ventoinha do exaustor está girando?

Sai uma névoa

Caso	Descrição / o que verificar
Sai uma névoa da unidade interior.	<input checked="" type="checkbox"/> <ul style="list-style-type: none"> Isto acontece quando o ar na sala é refrigerado pelo fluxo de ar frio, durante a operação de REFRIGERAÇÃO ou outras.

Controlo remoto

Caso	Descrição / o que verificar
A unidade não está a recebendo sinais do controle remoto ou tem uma faixa de operação limitada.	<input checked="" type="checkbox"/> <ul style="list-style-type: none"> As baterias estão gastas. Substituir ambas as pilhas novas pilhas secas AAA.LR03 (alcalinas). Para mais detalhes, consultar “Preparação antes da operação”. ► Página 8 O sinal de comunicação pode ser desabilitado se uma lâmpada fluorescente do tipo partida eletrônica (como uma lâmpada tipo inversor) estiver no recinto. Consulte o seu distribuidor neste caso. O controle remoto pode não funcionar corretamente se o transmissor estiver exposto a luz solar direta.
O LCD está fraco, não está a funcionar ou aparece esporadicamente.	<input checked="" type="checkbox"/> <ul style="list-style-type: none"> As baterias estão gastas. Substituir ambas as pilhas novas pilhas secas AAA.LR03 (alcalinas). Para mais detalhes, consultar “Preparação antes da operação”. ► Página 8
Outros aparelhos elétricos começam a operar.	<input checked="" type="checkbox"/> <ul style="list-style-type: none"> Se o controle remoto ativar outros aparelhos elétricos, afastá-los ou consultar o seu distribuidor.

O ar tem odor

Caso	Descrição / o que verificar
O ar condicionado emite um odor.	<input checked="" type="checkbox"/> <ul style="list-style-type: none"> O odor da sala absorvido pela unidade é eliminado no fluxo de ar. Recomendamos limpar a unidade interior. Consultar o seu distribuidor.

Outros

Caso	Descrição / o que verificar
O ar condicionado de repente começa a se comportar de maneira estranha durante a operação.	<input type="checkbox"/> <ul style="list-style-type: none"> O ar condicionado pode estar a funcionar mal devido a trovoadas ou raios. Se o ar condicionado não funcionar corretamente, desligar a energia com o disjuntor e reiniciar a operação com o controle remoto.

Observações sobre as condições de operação

- Se a operação continuar sob qualquer outras condições além das listadas na tabela,
 - Um dispositivo de segurança poderá ser ativado para parar a operação.
 - Pode formar condensação no interior da unidade interior e pingar quando operação REFRIGERAÇÃO e DESUMIDIFICAR estiverem selecionadas.

Modo	Condições de funcionamento
REFRIGERAÇÃO	Temperatura externa : 10-46°C Temperatura interna : 18-32°C Umidade interna : máx. de 80%
AQUECIMENTO	Temperatura externa : -15-24°C Temperatura interna : 10-30°C
DESUMIDIFICAR	Temperatura externa : 10-46°C Temperatura interna : 18-32°C Umidade interna : máx. de 80%

Solução de problemas

■ Chame o seu distribuidor imediatamente

ADVERTÊNCIA

Quando algo anormal (como por exemplo, cheiro de queimado) ocorrer, suspenda a operação e desligue o disjuntor.

- Um funcionamento contínuo em condições anormais pode resultar em problemas, choques elétricos ou incêndio.
- Consulte o distribuidor onde comprou o ar condicionado.

Não tente consertar ou modificar o ar condicionado por você mesmo.

- Uma instalação incorreta pode provocar choques elétricos ou incêndio.
- Consulte o distribuidor onde comprou o ar condicionado.

Se um dos seguintes sintomas ocorrer, chame imediatamente o seu distribuidor.

- O cabo de eletricidade está anormalmente quente ou danificado.
- Um som anormal é ouvido durante o funcionamento do aparelho.
- Um disjuntor, um fusível, ou um disjuntor de aterramento interrompe frequentemente o funcionamento do aparelho.
- Um interruptor ou um botão com frequência não funciona de maneira correta.
- Existe um cheiro de queimado.
- Há vazamento de água na unidade interior.

Desligue o disjuntor e contate o seu distribuidor.



■ Após corte de corrente

- O ar condicionado retoma automaticamente o funcionamento em cerca de 3 minutos. É preciso esperar um pouco.

■ Relâmpago

- Se houver a possibilidade de raios ou relâmpagos na sua vizinhança, suspenda a operação e desligue o disjuntor para proteger o sistema.

■ Requisitos para a eliminação

- A desmontagem da unidade e serviços relacionados com o refrigerante, óleo e outros devem ser executados conforme os regulamentos relevantes locais e nacionais.

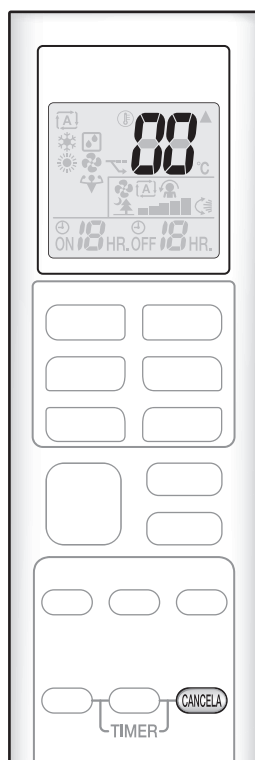

■ Diagnóstico por controle remoto

- O controle remoto pode receber da unidade interior um código de erro correspondente conforme a falha.

1. Quando **CANCELA** é mantido pressionado durante cerca de 5 segundos, uma indicação “00” pisca na seção do visor de temperatura.

2. Pressione **CANCELA** repetidamente até produzir um sinal eletrônico contínuo.

- A indicação do código muda conforme apresentado a seguir, e avisa com um bipe longo.

	CÓDIGO	SIGNIFICADO
SISTEMA	00	NORMAL
	UA	AVARIA DA COMBINAÇÃO DE UNIDADES INTERIORES - EXTERIORES
	U0	ESCASSEZ DE REFRIGERANTE
	U2	QUEDA DE TENSÃO OU TENSÃO EXCESSIVA DO CIRCUITO PRINCIPAL
	U4	ANOMALIA DE TRANSMISSÃO (ENTRE A UNIDADE INTERIOR E A UNIDADE EXTERIORES)
UNIDADE INTERIOR	A1	ANOMALIA DA PLACA DE CIRCUITOS IMPRESSOS INTERIOR
	A5	CONTROLE DE ALTA PRESSÃO OU PROTETOR DE CONGELAMENTO
	A6	AVARIA DO MOTOR DO VENTILADOR
	C4	SENSOR DE TEMPERATURA DO PERMUTADOR TÉRMICO DEFICIENTE
	C9	SENSOR DE TEMPERATURA DE AR DE SUÇÃO DEFEITUOSO
UNIDADE EXTERIOR	EA	ERRO DA COMUTAÇÃO DE REFRIGERAÇÃO - AQUECIMENTO
	E1	AVARIA DO QUADRO DE CIRCUITOS
	E5	OL INICIADO
	E6	ARRANQUE DO COMPRESSOR DEFICIENTE
	E7	AVARIA DO MOTOR DO VENTILADOR C.C.
	E8	ENTRADA DE SOBRECORRENTE
	F3	CONTROLE DO TUBO DE DESCARGA DE ALTA TEMPERATURA
	F6	CONTROLE DE ALTA PRESSÃO (EM REFRIGERAÇÃO)
	H0	AVARIA DO SENSOR
	H6	PARAGEM DO FUNCIONAMENTO DEVIDO À POSIÇÃO ANÔMALA DO SENSOR DE DETECÇÃO
	H8	FALHA DO SENSOR DE CORRENTE CONTÍNUA
	H9	SENSOR DE TEMPERATURA DE AR DE SUÇÃO DEFEITUOSO
	J3	SENSOR DE TEMPERATURA DO TUBO DE DESCARGA DEFEITUOSO
	J6	SENSOR DE TEMPERATURA DO PERMUTADOR TÉRMICO DEFICIENTE
	L3	AVARIA TÉRMICA DAS PEÇAS ELÉTRICAS
L4	TEMPERATURA ALTA NO DISSIPADOR DE CALOR DO CIRCUITO DE INVERSÃO	
L5	CORRENTE EXCESSIVA DE SAÍDA	
P4	SENSOR DE TEMPERATURA DO DISSIPADOR DE CALOR DO CIRCUITO DE INVERSÃO DEFEITUOSO	

NOTA

- Um bipe curto indica códigos não correspondentes.
- Para cancelar a visualização do código, mantenha **CANCELA** pressionado em torno de 5 segundos. A visualização do código também será apagada se nenhum botão for pressionado por 1 minuto.

Anotações

DAIKIN INDUSTRIES, LTD.

Head office:

Umeda Center Bldg., 2-4-12, Nakazaki-Nishi,
Kita-ku, Osaka, 530-8323 Japan

Tokyo office:

JR Shinagawa East Bldg., 2-18-1, Konan,
Minato-ku, Tokyo, 108-0075 Japan
<http://www.daikin.com>



The two-dimensional bar code is
a manufacturing code.

3P362260-1 | M13B236 (1405) HT