

WF8854LJ(A/D/F/G/H/S/V/W/Z)F
WF8852LJ(A/D/F/G/H/S/V/W/Z)F

Lavadora de roupas

manual do usuário

imagine as possibilidades

Obrigado por adquirir este produto Samsung.
Para obter um serviço mais completo, registre seu
produto em

www.samsung.com/register



Recursos da sua nova lavadora Samsung

Sua nova lavadora vai mudar o modo como você se sente ao lavar roupas. Desde sua supercapacidade até o uso eficiente de energia, a lavadora Samsung possui todos os recursos para transformar uma atividade rotineira em algo prazeroso.

- **Sistema Baby Care**

Sua lavadora Samsung inclui programas de lavagem que aumentam a proteção das roupas de crianças com pele sensível.

Esses programas reduzem a irritação da pele em crianças, minimizando os resíduos de sabão. Além disso, esses programas classificam as roupas em vários tipos, e a lavagem é realizada de acordo com as características de cada roupa, para que as crianças tenham uma sensação refrescante de limpeza sempre que colocarem suas roupas.

- **Bloquear**

A função Bloquear assegura que mãozinhas curiosas fiquem longe da sua lavadora.

Esse recurso de segurança impede que as crianças brinquem com a máquina e o alerta quando ela é ativada.

- **Certificado para roupas de lã**

A máquina foi testada e aprovada de acordo com as especificações exigidas pela Woolmark Company para produtos de lã laváveis em máquina.

Os tecidos devem ser lavados de acordo com as instruções contidas no selo da roupa, conforme especificado pela Woolmark e Samsung.

- **Adiar Início**

Adia um ciclo por até 19 horas em acréscimos de 1 hora e aumenta a praticidade ao usar sua lavadora, especialmente quando você precisa sair.

- **Lavagem rápida**

Sem perder tempo! Menos de 30 minutos de lavagem lhe dará tempo de sair antes que seja tarde demais.

Nosso programa de Lavagem Rápida 29' pode ser a solução para sua vida agitada. Agora você pode lavar suas roupas favoritas em apenas 29 minutos!

- **Programa Delicada e Lavagem Manual**

O cuidado especial pode ser determinado pela temperatura adequada, a ação de lavagem suave e a quantidade adequada de água.

- **Aquecedor cerâmico visando à durabilidade e à economia de energia (modelos selecionados)**

Nosso aquecedor cerâmico verdadeiramente inovador é duas vezes mais durável que os aquecedores comuns.

Com ele, você economiza o dinheiro que seria gasto em reparos. Além disso, ele elimina a escala de água dura e economiza energia.

- **Display gráfico digital**

O painel de controle do display gráfico digital é claro e fácil de usar, reduzindo dúvidas e dificuldades. E por ser fácil de usar, o Display gráfico digital permite fazer ajustes rápidos e precisos na lavagem para obter os resultados ideais.

- **Tampa grande**

Abertura extra grande da porta para uma visualização conveniente! Coloque e tire as peças com facilidade, especialmente itens grandes, como roupas de cama, toalhas, etc.

Este manual contém informações importantes sobre a instalação, uso e cuidados com a sua nova lavadora Samsung. Consulte-o para obter descrições do painel de controle, instruções sobre como usar a lavadora e dicas para obter o máximo dos recursos e funções. A seção “**Solução de problemas e códigos de informações**” na página 33 orienta sobre o que fazer se acontecer algo de errado com a sua nova lavadora.

Informações de segurança

Parabéns pela sua nova lavadora Samsung. Este manual contém informações importantes sobre a instalação, uso e cuidados com o seu aparelho. Leia-o cuidadosamente para obter o máximo em vantagens com os diversos benefícios e recursos da sua lavadora.

O QUE VOCÊ PRECISA SABER SOBRE AS INSTRUÇÕES DE SEGURANÇA











Leia este manual cuidadosamente para assegurar que você saiba como operar de forma segura e eficiente os recursos e funções abrangentes do seu novo aparelho e mantenha-o em um lugar seguro perto do aparelho para consultas futuras. Utilize esse aparelho somente para os fins pretendidos, conforme descrito neste manual de instruções.

As Advertências e Instruções importantes de segurança deste manual não abrangem todas as condições e situações que podem vir a ocorrer. É sua responsabilidade ter bom senso, cuidado e precaução ao instalar, cuidar e operar sua lavadora.

Como as instruções de operação a seguir servem para vários modelos, as características da sua lavadora podem ser levemente diferentes daquelas descritas neste manual e nem todos os sinais de advertência serão aplicáveis. Caso tenha alguma dúvida ou comentário, entre em contato com a central de atendimento mais próxima ou encontre ajuda e informações on-line em www.samsung.com.

PRECAUÇÕES E SÍMBOLOS DE SEGURANÇA IMPORTANTES

O que significam os ícones e sinais neste manual do usuário:

 ADVERTÊNCIA	Perigos ou práticas não seguras que podem resultar em ferimentos graves, morte e/ou danos materiais .
 CUIDADO	Perigos ou práticas não seguras que podem resultar em ferimentos e/ou danos materiais .
 CUIDADO	Para reduzir o risco de incêndio, explosão, choques elétricos ou ferimentos durante o uso da lavadora, siga estas precauções básicas de segurança:
	NÃO tente.
	NÃO desmonte.
	NÃO toque.
	Obedeça as instruções.
	Desligue o plugue da tomada da parede.
	Assegure-se de que a máquina esteja aterrada para prevenir choque elétrico.
	Entre em contato com a central de atendimento para obter ajuda.
	Observação

Estes sinais de advertência estão aqui para evitar ferimentos a você e aos outros. Siga-os rigorosamente. Depois de ler esta seção, mantenha-a em um local seguro para consultas futuras.

 Leia todas as instruções antes de usar o eletrodoméstico.

Como acontece com qualquer equipamento que usa eletricidade e possui peças móveis, há riscos potenciais. Para operar este aparelho com segurança, familiarize-se com seu funcionamento e tenha cuidado ao utilizá-lo.

Não deixe que crianças (ou animais de estimação) brinquem dentro ou sobre a lavadora de roupas. A porta da lavadora de roupas não abre facilmente de dentro, e as crianças podem ferir-se gravemente se ficarem presas no interior.



Este aparelho não é destinado à utilização por pessoas (incluindo crianças) com capacidades físicas, sensoriais ou mentais reduzidas, ou com falta de experiência ou conhecimento, a menos que tenham supervisão ou recebam instruções em relação ao uso do aparelho de uma pessoa responsável por sua segurança.

Crianças devem ser supervisionadas para garantir que não brinquem com o aparelho.

Se o plugue (cabo de força) estiver danificado, deve ser substituído pelo fabricante, por um agente de serviço, ou por alguém com qualificações semelhantes para evitar perigos.

Este aparelho deve ser posicionado para ter acesso ao plugue, às torneiras de abastecimento de água e aos canos de esgoto.

Para lavadoras com aberturas para ventilação na base, certifique-se de que a abertura não seja obstruída por tapetes ou qualquer outro obstáculo.

Use o novo conjunto de mangueira; o conjunto de mangueira antiga não deve ser reutilizado.

Informações de segurança



SINAIS DE ADVERTÊNCIA SÉRIOS PARA A INSTALAÇÃO



A instalação do aparelho deve ser realizada por um técnico ou empresa qualificada.

- A não observação da recomendação acima pode causar choques elétricos, incêndios, explosão, problemas com o produto ou ferimentos.

O aparelho é pesado, tenha cuidado ao erguê-lo.

Antes de ligar o cabo de força em uma tomada CA, verifique a voltagem do produto (este produto é comercializado nas voltagens 127V/60Hz e 220V/60Hz)

- Compartilhar uma tomada com outros aparelhos por meio de um painel de ligações ou utilizar uma extensão pode causar choques elétricos ou incêndios.
- Certifique-se de que a tensão, frequência e corrente sejam iguais àquelas indicadas nas especificações do produto. A não observação da recomendação acima pode causar choques elétricos ou incêndios. Encaixe o plugue na tomada com firmeza.

Remova as substâncias estranhas, como pó ou água, dos terminais e pontos de contato do plugue regularmente usando um pano seco.

- Desconecte o plugue e limpe-o com um pano seco.
- A não observação da recomendação acima pode causar choques elétricos ou incêndios.

Conecte o plugue na tomada na direção correta, de forma que o cabo se estenda na direção do chão.

- Caso conecte o plugue na tomada na direção oposta, os fios elétricos dentro do cabo podem ser danificados, o que pode causar choques elétricos ou incêndios.

Mantenha todos os materiais de embalagem fora do alcance de crianças, já que esses materiais podem ser perigosos.

- Se uma criança colocar um saco na cabeça, pode ocorrer sufocamento.

Caso o equipamento ou plugue ou cabo de força seja danificado, entre em contato com a central de atendimento mais próxima.



É necessário que o aparelho esteja corretamente aterrado.

Não aterre o aparelho em uma tubulação de gás, tubulação de água feita de plástico ou linha telefônica.

- Isso pode causar choques elétricos, incêndios, uma explosão ou problemas com o produto.
- Nunca conecte o cabo de força em uma tomada que não esteja aterrada adequadamente e certifique-se de que o aterramento respeite os códigos locais e nacionais.



Não instale o aparelho próximo a um aquecedor ou material inflamável.

Não instale o aparelho em um local úmido, com óleo ou pó, ou em um local exposto à luz do sol e água (gotas de chuva).

Não instale o aparelho em um local de baixa temperatura

- Gelo pode causar a explosão dos tubos

Não instale o aparelho em um local onde pode haver vazamento de gás.

- Isso pode causar choques elétricos ou incêndios.

Não utilize um transformador elétrico.

- Ele pode causar choques elétricos ou incêndios.

Não utilize um plugue danificado, um cabo danificado ou uma tomada solta.

- Isso pode causar choques elétricos ou incêndios.

Não puxe ou dobre o cabo de força excessivamente.

Não torça ou amarre o cabo de força.

Não pendure o cabo de força sobre um objeto metálico, não coloque objetos pesados sobre o cabo de força, não insira o cabo de força entre objetos ou empurre o cabo de força no espaço atrás do aparelho.

- Isso pode causar choques elétricos ou incêndios.

Não puxe o cabo de força ao desconectar o plugue.

- Segure o plugue ao desconectá-lo.
- A não observação da recomendação acima pode causar choques elétricos ou incêndios.

Não estenda o cabo de força e os tubos em locais em que se possa cair sobre eles.



SINAIS DE CUIDADO PARA A INSTALAÇÃO



Este aparelho deve ser posicionado de modo que o plugue esteja acessível.

- A não observação da recomendação acima pode causar choques elétricos ou incêndios devido a vazamento elétrico.

Instale o seu aparelho em uma superfície plana e rígida que seja capaz de aguentar seu peso.

- A não observação da recomendação acima pode causar vibrações, movimentos, sons ou problemas anormais com o produto.



SINAIS DE ADVERTÊNCIA SÉRIOS PARA A UTILIZAÇÃO



Caso o aparelho transborde, desligue sua conexão com a rede elétrica e abastecimento de água imediatamente e entre em contato com a central de atendimento mais próxima.

- Não toque o plugue com as mãos molhadas
- A não observação da recomendação acima pode causar choques elétricos

Se o aparelho gerar um som estranho, cheiro de queimado ou fumaça, desconecte o plugue imediatamente e entre em contato com a central de atendimento mais próxima.

- A não observação da recomendação acima pode causar choques elétricos ou incêndios.

Se ocorrer vazamento de gás (como propano, gás liquefeito de petróleo, etc.), ventile a área imediatamente sem tocar no plugue. Não toque o aparelho ou o cabo de força.

- Não utilize um ventilador.
- Uma faísca pode causar explosão ou incêndio.

Não deixe que crianças brinquem dentro ou sobre a lavadora de roupas. Além disso, ao acomodar o aparelho, remova a alavanca da porta da lavadora.

- Caso fique dentro do aparelho, uma criança pode ficar presa e morrer por sufocamento.

Lembre-se de remover a embalagem (espuma, isopor) presa à parte inferior da lavadora antes de utilizá-la.

Informações de segurança

 Não lave itens contaminados com gasolina, querosene, benzeno, tiner, álcool ou outras substâncias inflamáveis ou explosivas.

- Isso pode causar choques elétricos, incêndios ou uma explosão.

Não force a abertura da lavadora enquanto ela estiver em operação (lavagem em alta temperatura / secagem / centrifugação).

- A água que sairá da lavadora pode causar queimaduras ou tornar o chão escorregadio,
- Forçar a abertura da porta pode danificar o produto ou causar ferimentos.

Não coloque sua mão sob a lavadora,

- já que isso pode causar ferimentos.

Não toque o plugue com as mãos molhadas,

- já que isso pode causar choque elétrico.

Não desligue o aparelho desconectando o plugue enquanto a lavadora estiver em operação.

- Conectar o plugue na tomada novamente pode causar uma faísca e choques elétricos ou incêndios.

Não permita que crianças ou pessoas doentes usem a lavadora sem supervisão. Não deixe que crianças subam no aparelho

- A não observação da recomendação acima pode causar choques elétricos, queimaduras ou ferimentos.

Não coloque a mão ou algum objeto metálico sob a lavadora enquanto ela estiver em operação,

- já que isso pode causar ferimentos.

Não desconecte o aparelho puxando o cabo de força. Sempre segure o plugue com firmeza e puxe-o para fora da tomada.

- Danos ao cabo podem causar curto-circuito, incêndios e/ou choques elétricos

 Não tente consertar, desmontar ou modificar o aparelho sozinho.

- Não utilize qualquer fusível (como cobre, fio de aço, etc.) que não seja o fusível padrão.
- Quando for necessário reparar ou reinstalar o aparelho, entre em contato com a central de atendimento mais próxima.
- A não observação da recomendação acima pode causar choques elétricos, incêndios, problemas com o produto ou ferimentos.

 Se a mangueira de entrada de água se soltar da torneira e inundar o aparelho, desconecte o plugue.

- A não observação da recomendação acima pode causar choques elétricos ou incêndios.

Desconecte o plugue quando o aparelho não estiver sendo utilizado por longos períodos de tempo ou durante uma tempestade de trovões/relâmpagos.

- A não observação da recomendação acima pode causar choques elétricos ou incêndios.



SINAIS DE CUIDADO PARA A UTILIZAÇÃO



Se a lavadora for contaminada por um material estranho, como detergente, sujeira, restos de alimentos, entre outros, desconecte o plugue e limpe a lavadora com um pano macio e umedecido.

- A não observação da recomendação acima pode descolorir, deformar, danificar ou enferrujar a lavadora.

O vidro frontal pode se quebrar se sofrer grande impacto. Cuidado ao utilizar a lavadora.

- O vidro pode causar ferimentos ao se quebrar.

Depois de uma falha de fornecimento de água ou ao reconectar a mangueira de entrada de água, abra a torneira lentamente.

Abra a torneira lentamente após um longo período sem utilizar a lavadora.

- A pressão do ar na mangueira de entrada de água ou no cano de água pode danificar alguma peça ou causar um vazamento.

Caso ocorra um erro de drenagem durante uma operação, verifique se há algum problema de drenagem.

- Caso a lavadora seja usada quando inundada por algum problema de drenagem, pode ocorrer choque elétrico ou incêndios devido a vazamento elétrico.

Insira as roupas na lavadora completamente para que não fiquem presas na porta.

- Caso as roupas fiquem presas na porta, a lavadora ou as roupas podem ser danificadas ou pode ocorrer um vazamento de água.

Certifique-se de que a torneira esteja fechada quando a lavadora não estiver sendo utilizada.

- Certifique-se de que a rosca do conector da mangueira de entrada de água esteja apertada.
- A não observação da recomendação acima pode causar danos aos objetos ao redor ou ferimentos.

Verifique se a vedação de borracha não está contaminada por materiais estranhos (dejetos, fios, etc.).

- Se a porta não estiver completamente fechada, pode ocorrer vazamento de água.

Abra a torneira e verifique se o conector da mangueira de entrada de água está preso firmemente e se não há vazamento de água antes de utilizar o produto.

- Se os parafusos ou o conector da mangueira de entrada de água estiverem soltos, pode ocorrer vazamento de água.

Informações de segurança

-  Não fique de pé sobre o aparelho ou coloque objetos (como roupas, velas acesas, cigarros acesos, louça, produtos químicos, objetos metálicos, etc.) sobre o aparelho,
- já que isso pode causar choques elétricos, incêndios, problemas com o produto ou ferimentos.

Não borrife material volátil, como inseticidas, sobre a superfície do aparelho.

- Além de ser nocivo para humanos, ele também pode causar choques elétricos, incêndios ou problemas com o produto.

Não coloque um objeto gerador de campos eletromagnéticos próximo à lavadora,

- já que isso pode causar ferimentos devido a mau funcionamento.

Como a água drenada durante uma lavagem de alta temperatura ou ciclo de secagem está quente, não toque a água,

- já que isso pode causar queimaduras ou ferimentos.

Não lave, centrifugue ou seque assentos, esteiras ou vestimentas impermeáveis (*), a menos que seu aparelho tenha um programa especial para lavar esses itens.

- Não lave tapetes rígidos e espessos, mesmo se o sinal de lavagem com lavadora estiver na etiqueta do produto.
- Isso pode causar ferimentos ou danos à lavadora, paredes, assoalho ou roupas devido a vibrações anormais.

* Roupas de cama de lã, capas de chuva, coletes de pesca, calças de esqui, sacos de dormir, protetores de fraldas, conjuntos de moletom e capas de bicicleta, moto, carro, etc.

Não utilize a lavadora sem o compartimento de sabão,

- já que isso pode causar choques elétricos ou ferimentos devido ao vazamento de água.

Não toque a parte interna do tubo durante ou após a secagem, já que ela fica quente

- e pode causar ferimentos.

Não coloque a mão no compartimento de sabão depois de abri-lo,

- Isso pode causar ferimentos, pois a sua mão pode ficar presa no dispositivo de entrada de sabão. Não coloque nenhum objeto (como sapatos, restos de alimentos, animais), a não ser roupas na máquina de lavar,
- já que isso pode causar danos à lavadora ou ferimento e morte no caso de animais de estimação, devido a vibrações anormais.

Não pressione os botões utilizando objetos pontiagudos como alfinetes, facas, unhas, etc.

- Isso pode causar choques elétricos ou ferimentos.

Não lave roupas contaminadas por óleos, cremes ou loções normalmente encontrados em lojas de beleza ou clínicas de massagem,

- já que isso pode deformar a vedação de borracha e causar vazamento de água.

Não deixe objetos metálicos, como alfinetes de segurança ou grampos de cabelo, ou alvejante no tubo por longos períodos de tempo,

- já que isso pode enferrujar o tubo.
- Se começar a aparecer ferrugem na superfície da cuba de lavagem, aplique um agente de limpeza (neutro) nessa superfície e utilize uma esponja para limpar. Nunca use escova metálica.

Não utilize sabão de lavagem a seco diretamente e não lave, enxágue ou centrifugue roupas contaminadas com sabão de lavagem a seco,

- já que isso pode causar combustão espontânea ou ignição devido ao calor da oxidação do óleo.

Não utilize água quente de equipamentos de resfriamento/aquecimento de água,
- já que isso pode causar problemas na lavadora.

Não utilize sabonete natural para as mãos na lavadora.

- Caso ele endureça e acumule dentro da lavadora, isso pode causar problemas no produto, descoloração, ferrugem ou mau cheiro.

Não lave itens grandes, como roupas de cama na rede de lavagem.

- Coloque meias e sutiãs na rede de lavagem e lave-os com o restante das roupas.
- A não observação da recomendação acima pode causar ferimentos devido a vibrações anormais.

Não use sabão endurecido.

- Caso ele acumule dentro da lavadora, pode causar vazamento de água.

Para lavadoras com aberturas para ventilação na base, certifique-se de que a abertura não seja obstruída por tapetes ou qualquer outro obstáculo.

Certifique-se de que os bolsos das roupas a serem lavadas estejam vazios.

- Objetos duros e pontiagudos como moedas, pinos de segurança, pregos, parafusos ou pedras podem causar danos graves na lavadora de roupas.

Não lave roupas com fivelas, botões grandes ou outros metais pesados.



SINAIS DE ADVERTÊNCIA SÉRIOS PARA A LIMPEZA



Não limpe o aparelho borrifando água diretamente sobre ele.

Não utilize benzeno, tiner ou álcool para limpar o aparelho,

- já que isso pode descolorir, deformar ou danificar a lavadora, além de causar choques elétricos ou incêndios.

Antes de limpar ou realizar manutenção, desconecte o aparelho da tomada.

- A não observação da recomendação acima pode causar choques elétricos ou incêndios.

Índice

CONFIGURAÇÃO DA SUA LAVADORA DE ROUPAS

13

- 13 Verificação das peças
- 14 Preenchimento dos requisitos de instalação
 - 14 Eletricidade e aterramento
 - 14 Fornecimento de água
 - 15 Drenagem
 - 15 Piso
 - 15 Temperatura ambiente
 - 15 Instalação em armário ou embutida em parede
- 15 Instalação de sua lavadora de roupas

LAVAGEM DE ROUPAS

21

- 21 Primeira lavagem
- 21 Instruções básicas
- 22 Utilização do painel de controle
 - 24 Bloquear
 - 24 Mudo
 - 24 Adiar Início
- 25 Lavagem de roupas usando o seletor de ciclos
- 26 Lavagem manual
- 26 Diretrizes de lavagem
- 28 Informações sobre sabões e produtos adicionais
 - 28 Qual sabão utilizar
 - 28 Compartimento de sabão

LIMPEZA E MANUTENÇÃO DE SUA LAVADORA

29

- 29 Como fazer a drenagem da lavadora de roupas em uma emergência
- 29 Como limpar a parte externa
- 30 Como limpar o compartimento de sabão e encaixes do mesmo
- 31 Limpeza do filtro de detritos
- 31 Limpeza do filtro da mangueira de água
- 32 Como consertar uma lavadora de roupas congelada
- 32 Como guardar sua lavadora de roupas
- 33 Verifique o seguinte se sua máquina...
- 34 Códigos informativos

SOLUÇÃO DE PROBLEMAS E CÓDIGOS INFORMATIVOS

33

TABELA DE CICLOS

35

- 35 Tabela de ciclos

APÊNDICE

36

- 36 Tabela de cuidado com tecidos
- 36 Como proteger o meio ambiente
- 36 Declaração de conformidade
- 37 Especificações

Configuração da sua lavadora de roupas

Certifique-se de que seu técnico de instalação siga estas instruções para que a sua nova lavadora funcione corretamente e você não corra risco de ferimentos ao lavar as roupas.

VERIFICAÇÃO DAS PEÇAS

Desembale a lavadora cuidadosamente e certifique-se de que recebeu todas as peças exibidas abaixo. Caso sua lavadora tenha sido danificada durante o envio ou caso você não tenha todas as peças, entre em contato com a Central de atendimento ao consumidor da Samsung ou com seu revendedor Samsung.

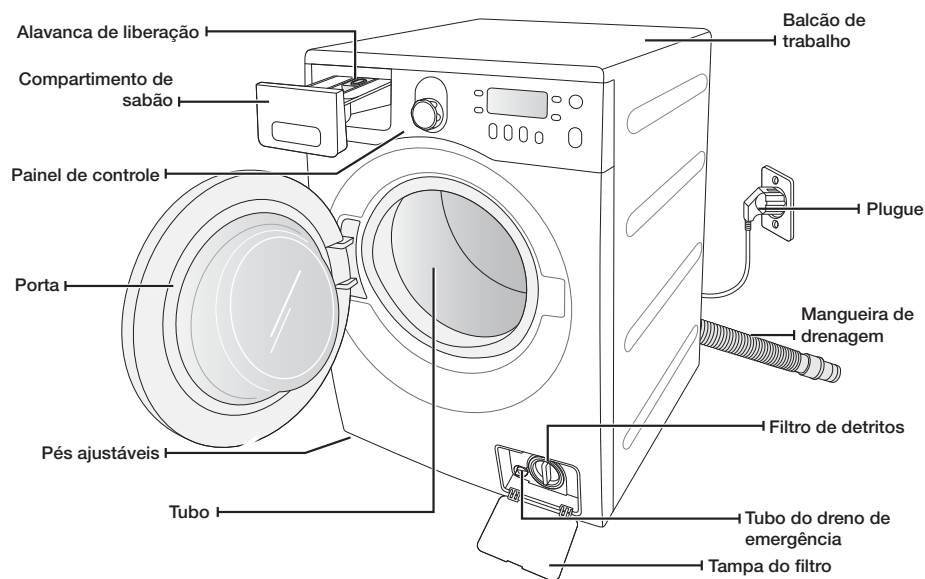

Chave de boca



* Capas para furo de parafuso



Mangueira de abastecimento de água



Guia da mangueira



* **Capas para furo de parafuso:** o número de capas para os furos do parafuso depende do modelo (3 a 5 capas)

Configuração da sua lavadora de roupas

PREENCHIMENTO DOS REQUISITOS DE INSTALAÇÃO

Eletricidade e aterramento



Nunca utilize extensões.
Utilize apenas o cabo de força fornecido com sua lavadora.

Ao se preparar para uma instalação, certifique-se de que sua rede elétrica ofereça:

- Fusível ou disjuntor CA 127V/60 Hz ou 220V/60 Hz
- Circuito de ramificação individual que atenda apenas à sua máquina

É necessário aterrar sua lavadora de roupas. Caso sua máquina apresente mau funcionamento ou quebre, o aterramento reduzirá o risco de choque elétrico pois fornece um caminho de menos resistência para a corrente elétrica.

Seu aparelho é equipado com um cabo de alimentação com um plugue de aterramento de três pinos, para uso em uma tomada corretamente instalada e aterrada.



Nunca conecte o fio terra a linhas de canos de plástico, tubulações de gás ou canos de água quente.

A conexão inadequada do condutor equipamento-aterramento pode causar choques elétricos. Converse com um eletricista ou técnico qualificado caso não tenha certeza se a lavadora está aterrada adequadamente. Não modifique o plugue fornecido com a lavadora. Caso ele não encaixe na tomada, peça a um eletricista qualificado para instalar uma tomada adequada.

Fornecimento de água

Sua máquina irá encher corretamente quando a pressão da água estiver entre 50 kPa e 800 kPa. Uma pressão inferior a 50 kPa pode causar falhas na válvula de água e pode não permitir que ela se feche completamente. Ou, ainda, pode fazer com que demore mais tempo para encher a máquina do que o permitido pelos controles, fazendo com que sua máquina desligue. (Um limite de enchimento, projetado para impedir transbordamento caso uma mangueira interna se solte, está integrado aos controles.)

As torneiras devem estar a 122 cm da parte traseira de sua máquina para que as mangueiras fornecidas consigam chegar até ela.



A maioria das lojas de itens para encanamento vende mangueiras de diversos tamanhos, até 305 cm.

É possível reduzir o risco de vazamentos e danos causados por água:

- Tendo torneiras facilmente acessíveis.
- Fechando torneiras quando a lavadora estiver desligada.
- Verificando vazamentos periodicamente nos encaixes das mangueiras de abastecimento.



Antes de utilizar sua lavadora pela primeira vez, procure por vazamentos em todas as conexões na válvula de água e nas torneiras.

Drenagem

A Samsung recomenda que o cano vertical tenha 65 cm de altura. É necessário que a mangueira de drenagem seja direcionada através do prendedor da mangueira de drenagem até o cano vertical. O cano vertical deve ser grande o suficiente para aceitar o diâmetro externo da mangueira de drenagem. A mangueira de drenagem é encaixada na fábrica.

Piso

Para um melhor desempenho, a lavadora deve ser instalada em um piso de construção sólida. Os pisos de madeira podem precisar de reforço para minimizar a vibração e/ou cargas desequilibradas. Os carpetes e superfícies de lajotas moles contribuem para a existência de vibração e para a tendência da sua lavadora fazer leves movimentos durante o ciclo de centrifugação.

Nunca instale a lavadora em uma plataforma ou estrutura de suporte frágil.

Temperatura ambiente

Não instale a lavadora em áreas onde a água pode congelar, pois o aparelho sempre manterá um pouco de água em sua válvula de água, bomba e mangueira. Água congelada nas tubulações pode causar danos às cintas, bomba e outros componentes.

Instalação em armário ou embutida em parede

Para que funcione de modo seguro e adequado, a sua nova lavadora requer distâncias mínimas de:

Laterais - 25 mm

Traseira - 51 mm

Superior - 25 mm

Frontal - 465 mm

Caso a lavadora sejam instaladas juntas, a parte da frente da reentrância ou armário deve ter pelo menos 465mm de abertura desobstruída para passagem de ar. Sua lavadora, quando sozinha, não requer qualquer abertura específica para passagem de ar.

INSTALAÇÃO DE SUA LAVADORA DE ROUPAS

ETAPA 1

Escolha do local



Antes de instalar a lavadora, verifique se o local:

- Possui uma superfície rígida e plana, sem tapetes ou piso que possam obstruir a ventilação
- Não recebe luz solar direta
- Tem ventilação adequada
- Não irá congelar (abaixo de 0°C)
- Está longe de fontes de calor, como óleo ou gás
- Possui espaço suficiente para que a lavadora não fique sobre seu cabo de força

Configuração da sua lavadora de roupas

ETAPA 2

Retirar os parafusos de transporte

Antes de instalar a máquina de lavar roupa, retire todos os parafusos de transporte da parte de trás da unidade.

1. Afrouxe todos os parafusos com a chave de fenda fornecida.

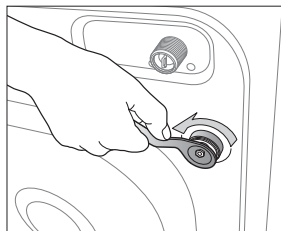

2. Segure no parafuso com a chave de fenda e puxe-o pela seção mais larga do orifício. Repita para cada parafuso.

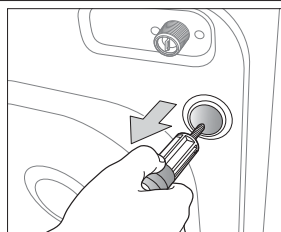

3. Coloque as tampas plásticas fornecidas nos furos.

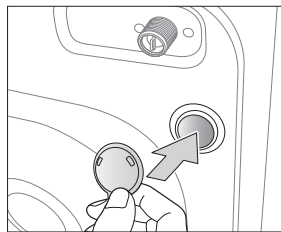

4. Guarde os parafusos de transporte em segurança, para o caso de ter de mover a lavadora de roupa no futuro.

 Os materiais da embalagem podem ser perigosos para as crianças. Mantenha todo o material de embalagem (sacos plástico, isopor, etc.) fora do alcance das crianças.

ADVERTENCIA

ETAPA 3

Ajuste dos pés niveladores

 Ao instalar sua lavadora, certifique-se de que o plugue, o abastecimento de água e a drenagem estejam facilmente acessíveis.

1. Deslize a lavadora para a posição desejada.

2. Nivele sua máquina girando o pé nivelador para dentro e para fora com a mão.

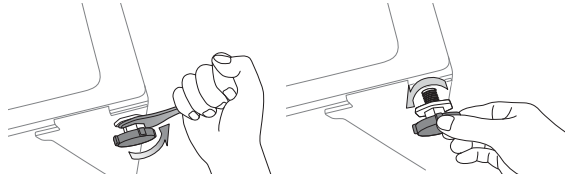

3. Quando a lavadora estiver nivelada, aperte as porcas usando a chave de boca fornecida junto com a mesma.

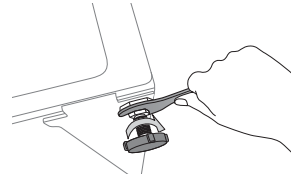

ETAPA 4

Conexão da água e drenagem

Conexão da mangueira de entrada de água

1. Pegue a conexão em "L" (cotovelo) para a mangueira de entrada de água fria e conecte-a à entrada de água fria na parte traseira da lavadora. Aperte-a manualmente.

 A mangueira de entrada de água deve estar conectada à lavadora em uma ponta e a uma torneira na outra. Não estique a mangueira de entrada de água. Se a mangueira for muito curta, substitua-a por uma mangueira mais longa e com maior pressão.

2. Conecte a outra ponta da mangueira de entrada de água fria a uma torneira de água fria da pia e aperte-a manualmente. Se necessário, você pode reposicionar a mangueira de entrada de água na parte posterior da lavadora de roupas soltando a conexão, girando a mangueira, e reapertando a conexão.

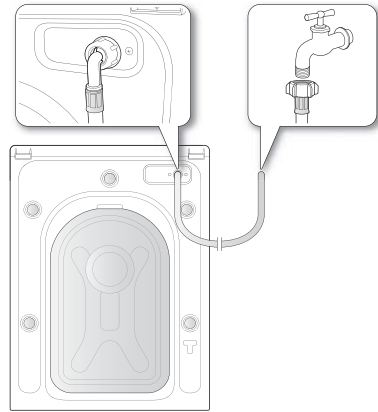

Para modelos específicos com uma entrada adicional de água quente:

1. Pegue a conexão em "L" (cotovelo) vermelha para a mangueira de entrada de água quente e conecte-a à entrada vermelha de água quente na parte traseira da lavadora. Aperte-a manualmente.
2. Conecte a outra ponta da mangueira de entrada de água quente a uma torneira de água quente da pia e aperte-a manualmente.

Configuração da sua lavadora de roupas

Conexão da mangueira de entrada de água (modelos específicos)

1. Remova o adaptador da mangueira de entrada de água.

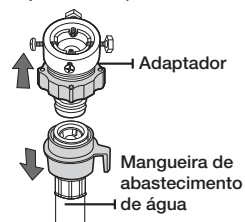

2. Primeiro, utilize uma chave de fenda do tipo "+" e solte os quatro parafusos do adaptador. Em seguida, pegue o adaptador e gire a parte (2), seguindo a seta, até que haja um espaço de 5 mm.

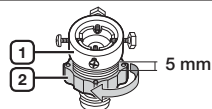

3. Conecte o adaptador à torneira, apertando os parafusos firmemente. Gire a parte (2) seguindo a seta e conecte (1) e (2).

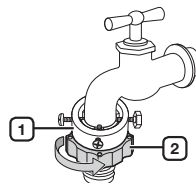

4. Conecte a mangueira de entrada de água ao adaptador. Ao liberar a parte (3), a mangueira se conecta automaticamente ao adaptador, fazendo um som de "clique".

-  Depois de ter conectado a mangueira de entrada de água ao adaptador, verifique se ela está conectada corretamente puxando a mangueira de entrada de água para baixo.

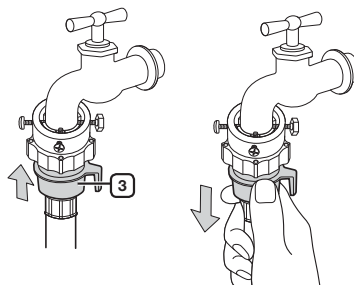

5. Conecte a outra ponta da mangueira de entrada de água à válvula de água de entrada na parte traseira da máquina. Parafuse completamente a mangueira no sentido horário.

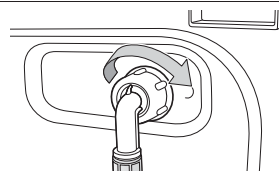

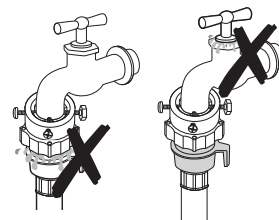

6. Abra o abastecimento de água e verifique se não há vazamentos na válvula de água, torneira ou adaptador. Caso haja vazamentos, repita as etapas anteriores.

 **ADVERTÊNCIA** Não utilize sua lavadora de roupas caso haja um vazamento. Isso pode provocar choques elétricos ou ferimentos.

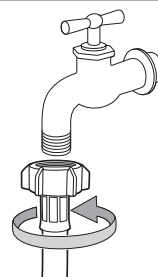

- Se a torneira de água for do tipo rosca, conecte a mangueira de entrada de água à torneira como demonstrado.



-  Utilize o tipo de torneira mais convencional para o fornecimento de água. Se a torneira for quadrada ou muito grande, remova o anel de espaçamento antes de inserir a torneira no adaptador.

Configuração da sua lavadora de roupas

Conexão da mangueira de drenagem

A ponta da mangueira de drenagem pode ser posicionada de três formas:

1. **Sobre a beirada de uma pia:** A mangueira de drenagem deve ser posicionada a uma altura de 60 a 90 cm. Para manter a mangueira de drenagem curvada, utilize o guia plástico de mangueira fornecido. Prenda o guia a uma parede com um gancho ou a uma torneira com um pedaço de barbante para evitar que a mangueira de drenagem se movimente.

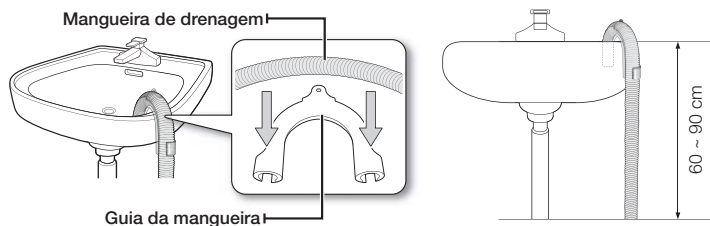

2. **Em um cano de drenagem da pia:** O cano de drenagem deve estar acima do sifão da pia para que a ponta da mangueira fique pelo menos 60 cm acima do chão.
3. **Em um cano de drenagem:** Recomendamos utilizar um cano vertical de 65 cm de altura; ele não deve ter menos do que 60 cm e mais do que 90 cm.



O cano vertical de drenagem requer;

- diâmetro mínimo de 5 cm.
- capacidade de transporte mínima de 60 litros por minuto.

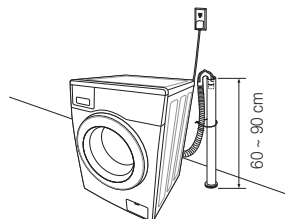

ETAPA 5

Conexão da sua lavadora à eletricidade

Conecte o cabo de força a uma tomada elétrica aprovada CA 127V/60Hz ou 220V/60Hz dependendo da voltagem de seu produto e protegida por um fusível ou disjuntor. (Para obter mais informações sobre requisitos de eletricidade e aterramento, consulte a página 14.)

Lavagem de roupas

Com a sua nova lavadora Samsung, a parte mais difícil de lavar as roupas vai ser decidir o que lavar primeiro.

PRIMEIRA LAVAGEM

 Antes de lavar as roupas pela primeira vez, será necessário realizar um ciclo completo sem roupas.

1. Pressione a tecla **Liga/Desliga**.
2. Adicione um pouco de sabão ao recipiente de sabão ① no compartimento de sabão.
3. Abra a entrada de água para a lavadora.
4. Pressione a tecla **Início/Pausa**.

 Qualquer quantidade de água presente na máquina devido ao teste do fabricante será retirada.

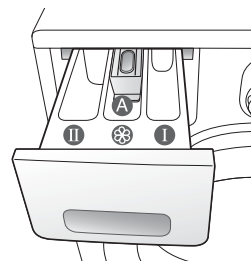

Compartimento ①: Sabão para pré-lavagem ou goma.

Compartimento ②: Sabão para lavagem principal, amaciante líquido, agente pré-enxágue, alvejante e removedor de manchas.

Compartimento ③: Adicionais, por exemplo, amaciante ou formador (não deixe o conteúdo ultrapassar a borda inferior (MAX) de "A")

INSTRUÇÕES BÁSICAS

1. Coloque suas roupas na máquina.

 Não sobrecarregue a máquina. Para determinar a capacidade de cada tipo de roupa, **ADVERTÊNCIA** consulte a tabela na página 24.

-  Certifique-se de que as roupas não fiquem presas na porta, já que isso pode causar vazamento de água.
- O sabão pode ficar preso na peça de borracha frontal da máquina depois de um ciclo de lavagem. Retire qualquer resto de sabão, já que ele pode causar vazamento.
- Não lave itens impermeáveis.

2. Feche a porta até ela trancar.
3. Ligue a máquina.
4. Adicione detergente e produtos adicionais ao compartimento dosador.
5. Selecione o ciclo e as opções adequadas para a lavagem.

A luz do Indicador de lavagem irá acender e o tempo estimado do ciclo será exibido no display.

6. Pressione a tecla **Início/Pausa**.

Lavagem de roupas

UTILIZAÇÃO DO PAINEL DE CONTROLE

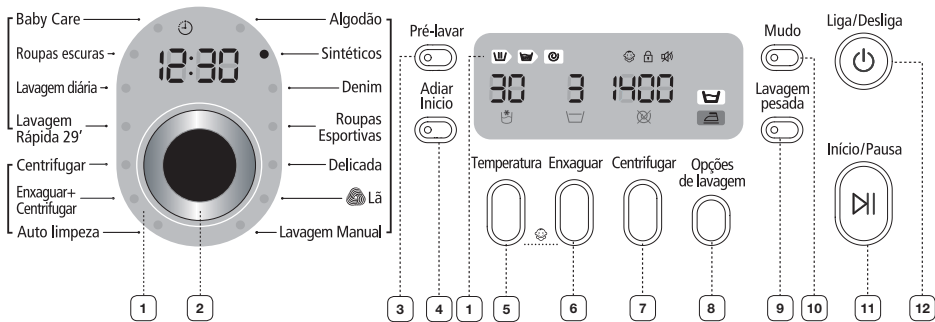

1 DISPLAY GRÁFICO DIGITAL

Exibe o tempo de lavagem restante, todas as informações de lavagem e mensagens de erro.

2 SELETOR DE CICLO

Seleciona o padrão de turbilhonamento e a velocidade de centrifugação durante o ciclo.

Para obter informações detalhadas, consulte "Lavagem de roupas utilizando o seletor de ciclo"

Algodão - Para roupas de algodão, roupas de cama e mesa, peças íntimas, toalhas, camisas, entre outros, com pouca sujeira.

Sintéticos - Para blusas, camisas, entre outros, feitos de poliéster (diolen, trevira), poliamida (perlon, náilon) ou outros compostos semelhantes e com pouca sujeira.

Denim - Nível maior de água na lavagem principal e enxágue extra garantem que não restará nenhum resíduo de lavagem que possa marcar suas roupas.

Roupas Esportivas - Use para roupas impermeáveis ou reforçadas para manter sua aparência boa e nova.

Delicada - Para tecidos puros, sutiãs, lingerie, vestidos, camisas e blusas. Para melhores resultados, use sabão líquido.

Lã - Apenas para lã lavável em máquina. Não é possível colocar mais do que 2 kg na máquina.

O ciclo de lavagem de lã desta lavadora foi aprovado pela Woolmark para a lavagem de seus produtos, contanto que eles sejam lavados de acordo com as instruções na etiqueta da roupa e as fornecidas pelo fabricante desta lavadora, M0509 (Número de Certificado emitido pela IWS NOM INEE Co., Ltd.)

Lavagem Manual - Um ciclo de lavagem tão suave quanto a lavagem manual.

Baby Care - Lavagem de alta temperatura e enxágue extra garantem que não restará nenhum resíduo de sabão que possa marcar suas roupas finas e causar irritação à pele do bebê.

Roupas escuras - Enxágue adicional e centrifugação reduzida garantem que suas roupas escuras favoritas serão lavadas com cuidado e enxaguadas totalmente.















Lavagem diária - Utilize para peças diárias, como roupas íntimas e camisas.

Lavagem Rápida 29' - Para roupas com pouca sujeira que você precisa lavar rapidamente.

Centrifugar - Realiza um ciclo adicional de centrifugação para retirar mais água.

Enxaguar + Centrifugar - Use para lavagens que precisam somente de enxágue ou para adicionar amaciante com enxágue a uma lavagem.

Auto limpeza - Use para limpeza de tambor. Ele elimina a sujeira e as bactérias do tambor. É recomendado o uso regular desta função (sempre depois de 40 lavagens). O uso de sabão ou de alvejante não é necessário.

3	TECLA PRÉ-LAVAR	Pressione essa tecla para selecionar a pré-lavagem. A pré-lavagem está disponível apenas para: Algodão, Sintéticos, Denim, Roupas Esportivas, Baby Care, Roupas escuras, Lavagem diária.				
4	TECLA ADIAR INICIO	Pressione esta tecla várias vezes para verificar as opções disponíveis para adiamento do início (de 3 a 19 horas, em acréscimos de 1 hora). A hora exibida indica a hora em que a lavagem será encerrada.				
5	BOTÃO TEMPERATURA	Pressione o botão várias vezes para percorrer as opções de temperatura da água disponíveis: (Água fria  , 30 °C, 40 °C, 60 °C e 95 °C).				
6	TECLA ENXAGUAR	Pressione essa tecla para adicionar mais ciclos de enxágue. O número máximo de ciclos de enxágue é cinco.				
7	TECLA CENTRIFUGAR	<p>Pressione o botão várias vezes para percorrer as velocidades disponíveis para o ciclo de enxágue.</p> <table border="1" data-bbox="477 638 1114 718"> <tr> <td data-bbox="477 638 761 678">WF8854</td> <td data-bbox="765 638 1114 678">, , 400, 800, 1200, 1400 rpm</td> </tr> <tr> <td data-bbox="477 683 761 718">WF8852</td> <td data-bbox="765 683 1114 718">, , 400, 800, 1000, 1200 rpm</td> </tr> </table> <p>"Não centrifugar " - As roupas permanecem no tambor e nenhum ciclo de centrifugação é realizado depois da drenagem final. "Manter enxágue " - As roupas permanecem de molho no enxágue final. Antes de retirar as roupas, é necessário realizar um ciclo de Drenar ou Centrifugar.</p>	WF8854	 ,  , 400, 800, 1200, 1400 rpm	WF8852	 ,  , 400, 800, 1000, 1200 rpm
	WF8854	 ,  , 400, 800, 1200, 1400 rpm				
	WF8852	 ,  , 400, 800, 1000, 1200 rpm				
TECLA OPÇÕES DE LAVAGEM	<p>Pressione este botão várias vezes para percorrer as opções de lavagem disponíveis: Passar fácil → Molho → Passar fácil + Molho → desativar "Passar fácil": Use esta opção para preparar as roupas e deixá-las mais fáceis de passar. "Molho": Use esta opção para remover as manchas das roupas com eficácia, deixando-as de molho.</p> <ul style="list-style-type: none"> • A função Molho é realizada 13 minutos depois do início do ciclo de lavagem. • A função Molho continua por 30 minutos com seis ciclos, sendo que cada um deles é um ciclo de molho que centrifuga por 1 minuto e fica parado por 4 minutos. • A função Molho está disponível apenas para os seguintes programas de lavagem: Algodão, Sintéticos, Denim, Roupas Esportivas, Baby Care, Roupas escuras, Lavagem diária. 					
9	TECLA LAVAGEM PESADA	Pressione essa tecla quando as roupas estiverem muito sujas e precisarem de lavagem intensiva. O tempo de ciclo aumentará se a lavagem pesada estiver selecionada.				
10	TECLA MUDO	<p>É possível desligar o som para todos os ciclos. Ao selecionar essa função, o som é desligado para todos os ciclos.</p> <ul style="list-style-type: none"> • Quando a função Mudo é ativada, a luz da tecla Mudo e o indicador "Mudo" se iluminam. • Ao desativar a função Mudo, uma campainha soará e a luz da tecla e o indicador "Mudo" se apagam. 				
	TECLA INÍCIO/PAUSA	Pressione para pausar e reiniciar um ciclo.				
12	TECLA LIGA/DESLIGA	Pressione uma vez para ligar a lavadora e pressione novamente para desligá-la. Se a lavadora permanecer ligada por mais de 10 minutos sem que qualquer botão seja pressionado, ela desligará automaticamente.				

Lavagem de roupas

Bloquear

A função Bloquear permite bloquear as teclas para que o ciclo de lavagem escolhido não possa ser alterado.

Ativação/Desativação

Se você deseja ativar ou desativar a função Bloquear para crianças, pressione os botões **Temperatura** e **Enxaguar** ao mesmo tempo por 3 segundos. "Bloquear" se acenderá quando este recurso estiver ativado.

 Quando a função Bloquear estiver ativada, apenas a tecla **Liga/Desliga** funciona. A função Bloquear permanece ligada mesmo depois de ligar e desligar a máquina ou depois de desconectar e reconectar o cabo de força.

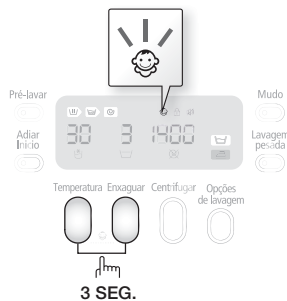

Mudo

É possível selecionar a função Mudo durante todos os ciclos. Ao selecionar essa função, o som é desligado para todos os ciclos. Mesmo que a máquina seja ligada e desligada várias vezes, essa configuração será mantida.

Ativação/Desativação

Caso deseje ativar ou desativar a função Mudo, pressione a tecla **Mudo**. "Mudo" e a luz da tecla **Mudo** será acesa ao ativar este recurso.

Adiar Início

É possível configurar a lavadora de roupas para que ela finalize a lavagem automaticamente mais tarde, escolhendo um período de 3 a 19 horas (em acréscimos de uma hora). A hora exibida indica o horário no qual a lavagem será encerrada.

1. Configure manual ou automaticamente sua lavadora para o tipo de roupas que você está lavando.
2. Pressione a tecla **Adiar Início** repetidamente até definir o tempo de adiamento.
3. Pressione a tecla **Início/Pausa**. A luz indicadora de "Adiar Início" se acenderá, e o relógio começará a fazer uma contagem regressiva até atingir o horário definido.
4. Para cancelar a função Adiar Início, pressione a tecla **Liga/Desliga** e em seguida ligue a lavadora novamente.

Lavagem de roupas usando o seletor de ciclos

Sua nova lavadora de roupas torna a lavagem mais fácil, com o uso do sistema de controle automático "Fuzzy Control" da Samsung. Ao selecionar um programa de lavagem, a lavadora fará a configuração correta da temperatura, do tempo e da velocidade de lavagem.

1. Ligue a torneira do seu tanque.
2. Pressione a tecla **Liga/Desliga**.
3. Abra a porta.
4. Coloque uma peça de roupa solta por vez no tambor sem enchê-lo demais.
5. Feche a porta.
6. Coloque sabão, amaciante, e sabão de pré-lavagem (se necessário) nos compartimentos adequados.



A função Pré-lavar só está disponível para os ciclos Algodão, Sintéticos, Denim, Roupas Esportivas, Baby Care, Roupas escuras e Lavagem diária. Ela só é necessária caso as suas roupas estejam muito sujas.

7. Utilize o **Seletor de ciclos** para selecionar o ciclo adequado de acordo com o tipo de material: Algodão, Sintéticos, Denim, Roupas Esportivas, Delicada, Lã, Lavagem Manual, Baby Care, Roupas escuras, Lavagem diária, Lavagem Rápida 29'. Os respectivos indicadores irão se acender no painel de controle.
8. Agora, será possível controlar a temperatura da lavagem, a quantidade de enxágues, a velocidade de centrifugação e o tempo de adiamento do fim pressionando a tecla da opção adequada.
9. Pressione a tecla **Início/Pausa** e a lavadora iniciará o ciclo. A luz indicadora do processo acenderá e o tempo restante do ciclo aparecerá no display.

Opção Pausa

Cinco minutos depois de iniciar uma lavagem, é possível adicionar/remover peças.

1. Pressione a tecla **Início/Pausa** para destravar a porta.



Não é possível abrir a porta quando a água estiver QUENTE demais ou o nível de água estiver ALTO demais.

2. Depois de fechar a porta, pressione a tecla **Início/Pausa** para reiniciar a lavagem.

Quando o ciclo terminar:

depois da finalização total do ciclo, a lavadora será desligada automaticamente.

1. Abra a porta.
2. Retire as peças.

Lavagem de roupas

Lavagem manual

É possível lavar as roupas manualmente sem utilizar o Seletor de ciclos.

1. Abra a entrada de água.
2. Pressione a tecla **Liga/Desliga** da lavadora de roupas.
3. Abra a porta.
4. Coloque uma peça de roupa solta por vez no tambor sem enchê-lo demais.
5. Feche a porta.
6. Coloque sabão e, se necessário, amaciante ou sabão de pré-lavagem nos compartimentos adequados.
7. Pressione a tecla **Temperatura** para selecionar a temperatura.
(Água fria, 30°C, 40°C, 60°C e 95°C.)
8. Pressione a tecla **Enxaguar** para selecionar o número requerido de ciclos de enxágue. O número máximo de ciclos de enxágue é cinco.
A duração da lavagem é aumentada de acordo.
9. Pressione a tecla **Centrifugar** para selecionar a velocidade da centrifugação.
A tecla da função adiar enxágue permite que você tire da máquina itens que ainda estão molhados. (☒ : Sem centrifugar, ☐ : Adiar enxágue)
10. Pressione a tecla **Adiar Início** repetidamente para verificar as opções disponíveis para adiamento de fim (de 3 a 19 horas, em acréscimos de 1 hora). A hora exibida indica o horário no qual a lavagem será encerrada.
11. Pressione a tecla **Início/Pausa** para a máquina iniciar o ciclo.

DIRETRIZES DE LAVAGEM

Siga estas instruções simples para obter roupas mais limpas e a lavagem mais eficiente.



Sempre verifique a etiqueta com instruções de lavagem na roupa antes de lavá-la.

Separe suas roupas de acordo com os seguintes critérios:

- Etiqueta com informações: separe as peças em algodão, fibras mistas, sintéticos, seda, lã e rayon.
- Cor: separe as peças brancas das coloridas. lave peças novas e coloridas separadamente.
- Tamanho: colocar peças de diferentes tamanhos na mesma carga irá melhorar a ação de lavagem.
- Suavidade: lave itens delicados separadamente, com o uso do programa de lavagem Delicada para artigos novos de pura lã, cortinas e artigos de seda. Verifique as etiquetas dos itens que você está lavando ou consulte a tabela de cuidados dos tecidos no apêndice.

Esvaziar bolsos

Antes de cada lavagem, esvazie todos os bolsos de suas roupas. Objetos pequenos e de formato irregular, como moedas, facas, alfinetes e cliques de papel, podem danificar sua máquina. Não lave roupas com fivelas, botões grandes ou outros objetos metálicos pesados. Metal presente em roupas pode danificar as roupas e o tubo da máquina. Deixe roupas com botões e bordados do avesso antes de lavá-las. Caso zíperes de calças e jaquetas estejam abertos durante a lavagem, o cesto de centrifugação pode ser danificado. Recomendamos fechar os zíperes e prendê-los com barbante antes da lavagem.

Roupas com cordões longos podem se prender em outras roupas, danificando as mesmas. Lembre-se de prender os cordões antes de iniciar a lavagem.

Pré-lavagem de algodão

Sua nova lavadora, combinada com modernos produtos de limpeza, trará resultados de lavagem perfeitos, economizando energia, tempo, água e sabão. Porém, se o algodão estiver muito sujo, utilize um sabão de pré-lavagem à base de proteínas.

Determinação da capacidade da carga

Não encha demais a máquina ou suas roupas podem não ser lavadas adequadamente. Utilize a tabela abaixo para determinar a capacidade de carga para o tipo de roupa que você está lavando.

Tipo de tecido	Capacidade de carga
Modelo	WF8854 WF8852
Algodão - pouco/levemente sujo - muito sujo	8,5 kg
Sintéticos	3,0 kg
Denim	3,0 kg
Roupas Esportivas	2,5 kg
Delicada	2,5 kg
Lã	2,0 kg

- 
 Quando as roupas estiverem distribuídas de forma desequilibrada ("UE" se acenderá no display), redistribua as roupas. Caso as roupas estejam distribuídas de forma desequilibrada, a eficiência de centrifugação pode ser perdida.
- Ao lavar roupas de cama ou edredons, o tempo de lavagem pode ser prolongado ou a eficiência de centrifugação pode ser reduzida.
- Para roupas de cama ou edredons, a capacidade de carga recomendada é de 1,8 (kg) ou menos.

Lembre-se de inserir sutiãs (que possam ser lavados com água) na rede de lavagem (comprada separadamente).

- As partes metálicas dos sutiãs podem se romper através do material e danificar as roupas. Portanto, lembre-se de colocá-los dentro de uma rede de lavagem.
- Roupas pequenas e leves como meias, luvas, meias-calças e lenços podem se prender na porta. Coloque-os em uma rede de lavagem.

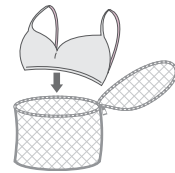

Lavagem de roupas

INFORMAÇÕES SOBRE SABÕES E PRODUTOS ADICIONAIS

Qual sabão utilizar

O tipo de sabão utilizado deve ter como base o tipo de tecido (algodão, sintético, itens delicados, lã), cor, temperatura de lavagem, grau e tipo de sujeira. Sempre utilize sabão que forma pouca espuma, específico para lavadoras de roupa automáticas.

Siga as recomendações do fabricante de sabão com base no peso das roupas, grau de sujeira e na dureza da água em sua região. Se não tiver informações sobre a dureza da água, pergunte ao responsável pelo fornecimento de água da sua cidade.

- ✘ Não utilize sabão endurecido ou solidificado, já que ele pode ficar no ciclo de enxágue. Isso pode fazer com que sua lavadora não enxágue adequadamente ou causar bloqueio no tubo de descarga.

Compartimento de sabão

Sua máquina possui compartimentos separados para a dosagem de sabão e amaciante. Adicione todos os produtos adicionais de lavagem ao compartimento correto antes de iniciar o funcionamento da sua máquina.

- ✘ NÃO abra o compartimento de sabão enquanto sua máquina estiver em operação.

1. Puxe o compartimento de sabão no lado esquerdo do painel de controle.
2. Adicione a quantidade recomendada de sabão para lavagem de roupas diretamente no compartimento de sabão ① antes de iniciar o funcionamento da lavadora.
3. Adicione a quantidade recomendada de amaciante no compartimento de amaciante, ② caso necessário.

- ⚠ **CUIDADO** NÃO adicione nenhum tipo de sabão, seja ele pó ou líquido no compartimento de amaciante ②.

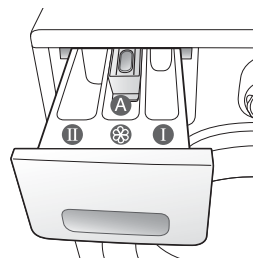
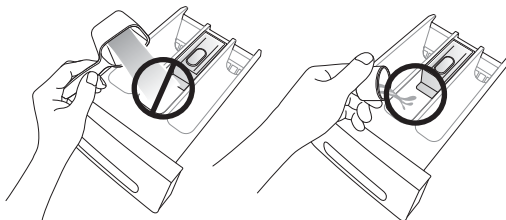

4. Ao utilizar a opção Pré-lavar, adicione a quantidade recomendada de sabão no compartimento de pré-lavagem ①.

- ✘ Ao lavar itens de grande porte, NÃO utilize os seguintes tipos de sabão.

- Sabões em pastilha e cápsula
- Sabões que utilizem bola e rede

- ✘ Condicionador e amaciante de roupas concentrados ou grossos devem ser diluídos em um pouco de água antes de serem colocados no compartimento (para evitar o bloqueio do tubo de descarga).

- ✘ Tenha cuidado para que o amaciante, colocado no compartimento de enxágue, não transborde ao fechar a gaveta do dispenser.

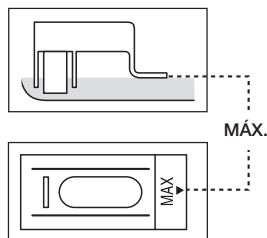

Limpeza e manutenção de sua lavadora

Manter sua máquina limpa aprimora seu desempenho, previne reparos desnecessários e prolonga sua vida útil.

COMO FAZER A DRENAGEM DA LAVADORA DE ROUPAS EM UMA EMERGÊNCIA

1. Desconecte a lavadora de roupas da energia elétrica.
2. Abra a tampa do filtro utilizando uma moeda ou chave.

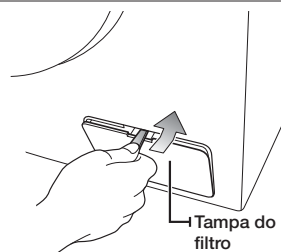

3. Desparafuse a tampa do dreno de emergência girando-a para a esquerda.

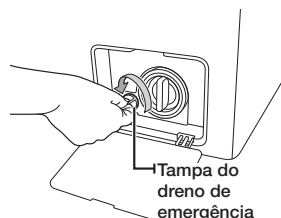

4. Segure a tampa na ponta do tubo do dreno de emergência e puxe-a vagarosamente cerca de 15 cm.
5. Permita que a água seja despejada em uma vasilha.
6. Reinsira o tubo de drenagem e enrosque a tampa novamente.
7. Substitua a tampa do filtro.



COMO LIMPAR A PARTE EXTERNA

1. Limpe as superfícies da lavadora de roupa, incluindo o painel de controle, com um pano macio e sabão não-abrasivo.
2. Utilize um pano macio para secar as superfícies.
3. Não jogue água na máquina.

Limpeza e manutenção de sua lavadora

COMO LIMPAR O COMPARTIMENTO DE SABÃO E ENCAIXES DO MESMO

1. Pressione a alavanca de liberação na parte interna do compartimento de sabão e puxe o compartimento para fora.
2. Remova o separador de sabão líquido do compartimento de sabão.

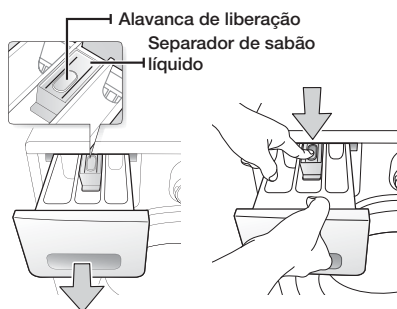

3. Lave todas as partes com água corrente.

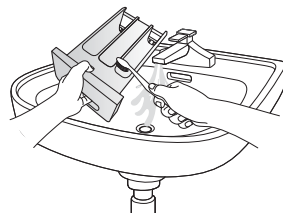

4. Limpe o encaixe do compartimento com uma escova de dentes velha.
5. Substitua o separador de sabão líquido empurrando-o firmemente no compartimento.
6. Empurre a tampa para fechar o compartimento.
7. Para retirar qualquer quantia restante de sabão, realize um ciclo de enxágue sem roupas no tambor.



LIMPEZA DO FILTRO DE DETRITOS

Recomendamos limpar o filtro de detritos 5 ou 6 vezes por ano ou quando a mensagem de erro "5E" for exibida. (Consulte "Drenagem da máquina em emergências", na página anterior.)

1. Abra a tampa do filtro usando uma moeda ou chave.
2. Desparafuse a tampa do dreno de emergência girando-a para a esquerda e escorra toda a água.
3. Desparafuse a tampa do filtro de detritos.

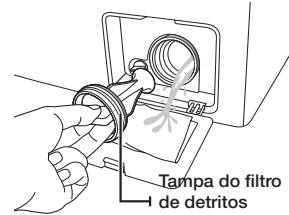

4. Limpe o filtro de detritos, retirando qualquer sujeira ou outros materiais. Verifique se a hélice de bombeamento de drenagem atrás do filtro de detritos não está bloqueada.
5. Recoloque a tampa do filtro de detritos.
6. Recoloque a tampa do filtro.

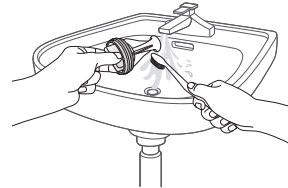

LIMPEZA DO FILTRO DA MANGUEIRA DE ÁGUA

Recomendamos limpar o filtro da mangueira de água pelo menos uma vez por ano ou quando a mensagem "4E" for exibida:

1. Abra a entrada de água para a lavadora de roupas.
2. Desparafuse a mangueira da parte traseira da lavadora de roupas. Para impedir que a água espirre devido à pressão de ar na mangueira, cubra a mangueira com um pano.
3. Com um alicate, puxe com cuidado o filtro da ponta da mangueira e lave-o até que esteja limpo. Limpe também a parte de dentro e de fora do conector rosqueado.
4. Empurre o filtro de volta ao local.
5. Rosqueie a mangueira de volta à lavadora de roupas.
6. Verifique se as conexões estão seguras e abra a torneira.

Limpeza e manutenção de sua lavadora

COMO CONSERTAR UMA LAVADORA DE ROUPAS CONGELADA

Se a temperatura cair abaixo de zero e sua máquina congelar:

1. Desligue a máquina.
2. Coloque água morna na torneira para soltar a mangueira de entrada de água.
3. Remova a mangueira de entrada de água e coloque-a em água morna.
4. Coloque água morna no tambor da máquina e deixe por 10 minutos.
5. Reconecte a mangueira de entrada de água à torneira e verifique se o fornecimento de água e operações de drenagem estão normais.

COMO GUARDAR SUA LAVADORA DE ROUPAS

Caso precise armazenar sua lavadora por um tempo prolongado, é melhor drená-la e desconectá-la. Lavadoras podem ser danificadas se água ficar nas mangueiras e componentes internos antes do armazenamento.

1. Selecione o ciclo de Lavagem Rápida 29' e adicione alvejante ao compartimento de alvejante. Execute um ciclo sem nenhuma roupa.
2. Desligue as torneiras e desconecte as mangueiras de entrada.
3. Desconecte a máquina da tomada e deixe a porta aberta para que o ar circule no tambor.



Se a máquina tiver sido armazenada em temperaturas inferiores às de congelamento, espere o descongelamento da água residual na lavadora antes de usá-la.

Solução de problemas e códigos informativos

VERIFIQUE O SEGUINTE SE SUA MÁQUINA...

PROBLEMA	SOLUÇÃO
Não liga	<ul style="list-style-type: none">• Verifique se a máquina está ligada na tomada.• Verifique se a porta está fechada corretamente.• Verifique se as torneiras estão abertas.• Certifique-se de pressionar a tecla Início/Pausa.
Não tem água ou a água é insuficiente	<ul style="list-style-type: none">• Abra a entrada de água.• Verifique se a mangueira de entrada de água não está congelada.• Endireite as mangueiras de entrada de água.• Limpe o filtro da mangueira de entrada de água.
O sabão permanece no compartimento de sabão depois de encerrado o ciclo de lavagem.	<ul style="list-style-type: none">• Verifique se a máquina está funcionando com pressão de água suficiente.• Certifique-se de que o sabão foi adicionado no centro do compartimento de sabão.
Vibra ou faz muito barulho	<ul style="list-style-type: none">• Verifique se a máquina está em uma superfície nivelada. Se a superfície não estiver nivelada, ajuste os pés da máquina para nivelar o aparelho.• Verifique se os parafusos de transporte foram removidos.• Verifique se a máquina não está encostada em nenhum outro objeto.• Verifique se as roupas estão bem distribuídas.
A máquina não drena e/ou centrifuga	<ul style="list-style-type: none">• Endireite a mangueira de drenagem. Não deixe as mangueiras retorcidas.• Verifique se o filtro de detritos não está entupido.
A porta está travada ou não abre.	<ul style="list-style-type: none">• A porta não abre até 3 minutos após a máquina parar ou ser desligada.

Caso o problema continue, entre em contato com a Central de atendimento Samsung.

Solução de problemas e códigos informativos

CÓDIGOS INFORMATIVOS

Quando sua máquina apresentar algum problema, veja o código de informações no display. Caso isso ocorra, verifique esta tabela e tente a solução sugerida antes de entrar em contato com a Central de atendimento ao Consumidor.

SÍMBOLO DO CÓDIGO	SOLUÇÃO
dE	<ul style="list-style-type: none">• Feche a porta.
4E	<ul style="list-style-type: none">• Verifique se a torneira de entrada de água está aberta.• Verifique a pressão da água.
5E	<ul style="list-style-type: none">• Limpe o filtro de detritos.• Verifique se a mangueira de drenagem está instalada corretamente.
UE	<ul style="list-style-type: none">• As roupas estão distribuídas de forma desequilibrada. Redistribua-as. Caso seja necessário lavar apenas uma peça, como um roupão de banho ou jeans, o resultado final da centrifugação pode não ser satisfatório e a mensagem de erro "UE" será exibida no display.
cE/3E	<ul style="list-style-type: none">• Ligue para o serviço de pós-venda.

Para encontrar códigos não relacionados acima ou caso a solução sugerida não corrija seu problema, ligue para a Central de atendimento Samsung ou para o seu revendedor Samsung.

Tabela de ciclos

TABELA DE CICLOS

(● opção do usuário)

PROGRAMA	Carga máx. (kg)	SABÃO			Temp máx. (°C)	
	WF8854 WF8852	Pré-lavar	lavagem	Amaciante	127 V	220 V
Algodão	8,5	●	Sim	●	70	95
Sintéticos	3,0	●	Sim	●	55	60
Denim	3,0	●	Sim	●	55	60
Roupas Esportivas	2,5	●	Sim	●	55	60
Delicada	2,5	-	Sim	-	40	40
Lã	2,0	-	Sim	-	40	40
Lavagem Manual	2,0	-	Sim	●	40	40
Baby Care	4,0	●	Sim	●	70	95
Roupas escuras	4,0	●	Sim	●	40	40
Lavagem diária	4,0	●	Sim	●	55	60
Lavagem Rápida 29'	3,0	-	Sim	●	55	60
Auto limpeza	-	-	-	-	-	-

PROGRAMA	Velocidade de centrifugação (MÁX) rpm		Adiar Início	Tempo de ciclo (min.)
	WF8854	WF8852		
Algodão	1400	1200	●	120
Sintéticos	1200	1200	●	90
Denim	800	800	●	78
Roupas Esportivas	1200	1200	●	73
Delicada	800	800	●	50
Lã	800	800	●	38
Lavagem Manual	400	400	●	31
Baby Care	1400	1200	●	133
Roupas escuras	1200	1200	●	78
Lavagem diária	1200	1200	●	70
Lavagem Rápida 29'	1400	1200	●	29
Auto limpeza	-	-	-	86

























1. Um ciclo com pré-lavagem leva aproximadamente 15 minutos a mais.
2. Os dados de duração dos ciclos foram medidos sob as condições especificadas na Norma IEC 60456 / EN 60456.
3. O consumo em residências individuais pode ser diferente dos valores especificados na tabela, devido a variações na pressão e temperatura de entrada de água, na carga e tipo de roupa.
4. Quando a função Lavagem intensiva for selecionada, o tempo do ciclo aumenta para cada ciclo.

Apêndice

TABELA DE CUIDADO COM TECIDOS

Os símbolos a seguir fornecem instruções para o cuidado com as roupas. A etiqueta inclui, nesta ordem, quatro símbolos: lavar, alvejar, secar e passar, além de lavar a seco, quando necessário.

O uso dos símbolos garante consistência entre os fabricantes de roupas nacionais e importadas. Siga as instruções de etiqueta para maximizar a vida útil da roupa e reduzir os problemas durante a lavagem.

 Materiais resistentes	 Podem ser passados em temperatura máxima de 100 °C
 Tecidos delicados	 Não passar
 Item pode ser lavado a até 95 °C	 Pode ser lavado a seco com a utilização de qualquer solvente
 Item pode ser lavado a até 60 °C	 Lavagem a seco com percloro, combustível de isqueiro, álcool puro ou apenas R113
 Item pode ser lavado a até 40 °C	 Lavagem a seco com combustível de aviação, álcool puro ou apenas R113
 Item pode ser lavado a até 30 °C	 Não fazer lavagem a seco
 Item pode ser lavado à mão	 Secar na horizontal
 Apenas lavagem a seco	 Pode ser pendurado para secar
 Permite utilizar alvejante em água fria	 Secar no varal
 Não usar alvejantes	 Secar por turbilhamento, temperatura normal
 Podem ser passados em temperatura máxima de 200 °C	 Secar por turbilhamento, temperatura reduzida
 Podem ser passados em temperatura máxima de 150 °C	 Não secar por turbilhamento

COMO PROTEGER O MEIO AMBIENTE

- Este eletrodoméstico foi fabricado com materiais recicláveis. Se você decidir descartá-lo, observe os regulamentos locais de descarte de lixo. Corte o cabo de força para que o eletrodoméstico não possa ser ligado a uma fonte de energia. Remova a porta para impedir que crianças ou animais de estimação fiquem presos no interior do eletrodoméstico.
- Não ultrapasse a quantidade de sabão recomendada nas instruções dos fabricantes de sabão.
- Use produtos de remoção de manchas e alvejantes antes do ciclo de lavagem e quando estritamente necessário.
- Economize água e eletricidade lavando somente cargas completas de roupas (a quantia exata depende do programa usado).

DECLARAÇÃO DE CONFORMIDADE

Este aparelho é compatível com os padrões de segurança europeus, Diretiva EC 93/68 e Norma EN 60335.

ESPECIFICAÇÕES

TIPO		LAVADORA COM PORTA FRONTAL			
DIMENSÕES		WF8854LJ/WF8852LJ			
		598 mm X 600 mm X 844 mm			
PRESSÃO DA ÁGUA		50 kPa ~ 800 kPa			
VOLUME DE ÁGUA		61.8 ℓ			
PESO LÍQUIDO		WF8854LJ/WF8852LJ			
		69 kg			
CAPACIDADE DE LAVAGEM E CENTRIFUGAÇÃO		8,5 kg			
CONSUMO DE ENERGIA	MODELO		WF8854LJ/WF8852LJ		
	LAVAGEM		127 V	150 W	
			220 V	150 W	
	LAVAGEM E AQUECIMENTO		127 V	1000 W	
			220 V	2000W	
	CENTRIFUGAÇÃO		MODELO	WF8854LJ	WF8852LJ
			127 V	300 W	250 W
220 V			350 W	250 W	
BOMBEAMENTO		34 W			
PESO DA EMBALAGEM	MODELO		WF8854LJ/WF8852LJ		
	PAPEL		2,5 kg		
	PLÁSTICO		2,5 kg		
REVOLUÇÕES DE CENTRIFUGAÇÃO	MODELO		WF8854LJ	WF8852LJ	
	rpm		1400	1200	

A aparência e as especificações do produto estão sujeitas a alterações sem prévio aviso para melhorias no produto.

Memorando

Memorando



PERGUNTAS OU COMENTÁRIOS?

País	LIGUE	OU VISITE O SITE
BRAZIL	0800-124-421 4004-0000	www.samsung.com

Código N.º DC68-02600C_BPT