



## ATENÇÃO:

### IMPORTANTE LER COM ATENÇÃO E GUARDAR PARA EVENTUAIS CONSULTAS.

- ESTEJA CIENTE DO RISCO DE CHAMA ABERTA E OUTRAS FONTES DE CALOR, TAIS COMO AQUECEDORES ELÉTRICOS, AQUECEDORES A GÁS ETC. NAS PROXIMIDADES DO BERÇO.
- NÃO UTILIZE O BERÇO SE ALGUMA PARTE ESTIVER QUEBRADA, RASGADA OU FALTANDO. UTILIZAR SOMENTE PEÇAS DE REPOSIÇÃO APROVADAS PELO FABRICANTE.
- NÃO DEIXE NENHUM OBJETO DENTRO OU PRÓXIMO AO BERÇO QUE POSSA SERVIR DE PONTO DE APOIO OU APRESENTE PERIGO DE ASFIXIA OU ESTRANGULAMENTO, COMO POR EXEMPLO, CORDAS, CORDÕES DE PERSIANA/CORTINA ETC.
- NUNCA UTILIZAR MAIS DE UM COLCHÃO NO BERÇO.
- É RECOMENDADO NUNCA DEIXAR A CRIANÇA NO BERÇO/ CERCADO SEM A SUPERVISÃO DE UM ADULTO.
- NUNCA DEIXE UMA CRIANÇA MANUSEAR O BERÇO/CERCADO.
- CERTIFIQUE-SE QUE A ESTRUTURA PRINCIPAL E AS BORDAS DO CERCADO ESTEJAM COMPLETAMENTE ESTICADAS E TRAVADAS, ANTES DE PROSSEGUIR COM A MONTAGEM.
- CHEQUE SE TODAS AS TRAVAS ESTÃO SEGURAS, PARA EVITAR RISCOS DE SUFOCAMENTO DA CRIANÇA.
- JAMAIS USE O MOSQUITEIRO NA FUNÇÃO BERÇO.
- O CERCADO PORTÁTIL FOI PROJETADO PARA CRIANÇAS QUE NÃO ULTRAPASSEM O PESO DE 12 KG.
- PARA AUXILIAR NA PREVENÇÃO DE SUFOCAMENTO, UTILIZE SOMENTE O COLCHONETE E ACESSÓRIOS FORNECIDOS; NUNCA UTILIZE FORROS OU ALMOFADAS ADICIONAIS.
- PARA EVITAR ACIDENTES, NÃO AMARRE OU COLOQUE BRINQUEDOS COM CORDÕES DENTRO OU EM VOLTA DO BERÇO/CERCADO.
- NÃO COLOQUE OBJETOS NO BERÇO/CERCADO QUE POSSIBILITEM A CRIANÇA DE SAIR, CAIR OU SE MACHUCAR.
- NÃO DESLOQUE OU DOBRE O BERÇO/CERCADO COM A CRIANÇA NO SEU INTERIOR.
- NÃO TRANSPORTE A CRIANÇA NO CARRO DENTRO DO BERÇO/CERCADO POIS A MESMA PODERÁ FERIR-SE GRAVEMENTE EM ACIDENTE OU MESMO PARADA BRUSCA.
- NUNCA TRANSPORTE O BERÇO/CERCADO MONTADO EM VEÍCULOS.
- FALHAS NA OBSERVAÇÃO DOS AVISOS E EXECUÇÃO DAS INSTRUÇÕES PODEM RESULTAR EM ACIDENTES GRAVES OU PODEM COLOCAR EM RISCO A VIDA DA CRIANÇA.

### PROCEDIMENTOS DE LIMPEZA

#### SACOLA DE VIAGEM:

- Limpe as partes plásticas apenas com um pano úmido em água e sabão neutro.

#### CERCADO E COLCHONETE:

- Usar água fria e detergente neutro. Jamais usar produtos químicos.
- Limpe regularmente qualquer sujeira com sabão neutro diluído em água morna.

### berço/cercado dreams 890

- estrutura em alumínio
- sacola prática para transporte
- telas laterais para facilitar a ventilação
- pode ser usado como berço ou cercado
- trocador
- colchonete
- porta-objetos
- 2 rodízios
- tela mosquiteiro
- aparelho musical
- organizador

#### dimensões:

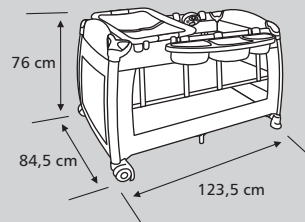

peso:  
14,250 kg



Importado por Lenox Indústria e Comércio Ltda.  
Rod. Régis Bittencourt, Km 272 nº 3666  
CEP 06793-000 - Taboão da Serra - SP - Brasil  
Tel: (11) 4787-0744 - Fax: (11) 4787-0096  
sac@lenox.com.br | www.lenox.com.br



## manual de instruções berço/cercado dreams 890

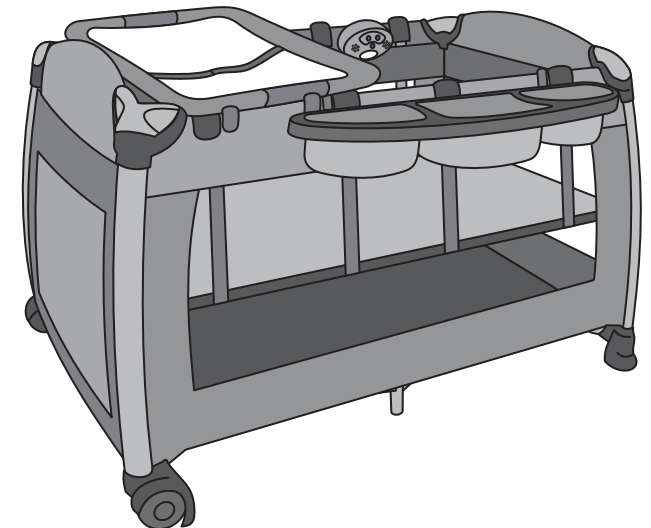

# ASSISTÊNCIA TÉCNICA

## componentes do berço/cercado dreams 890

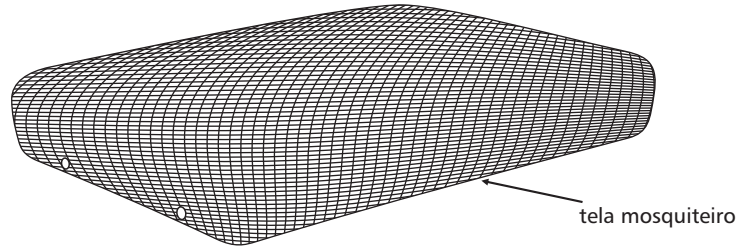

tela mosquiteiro

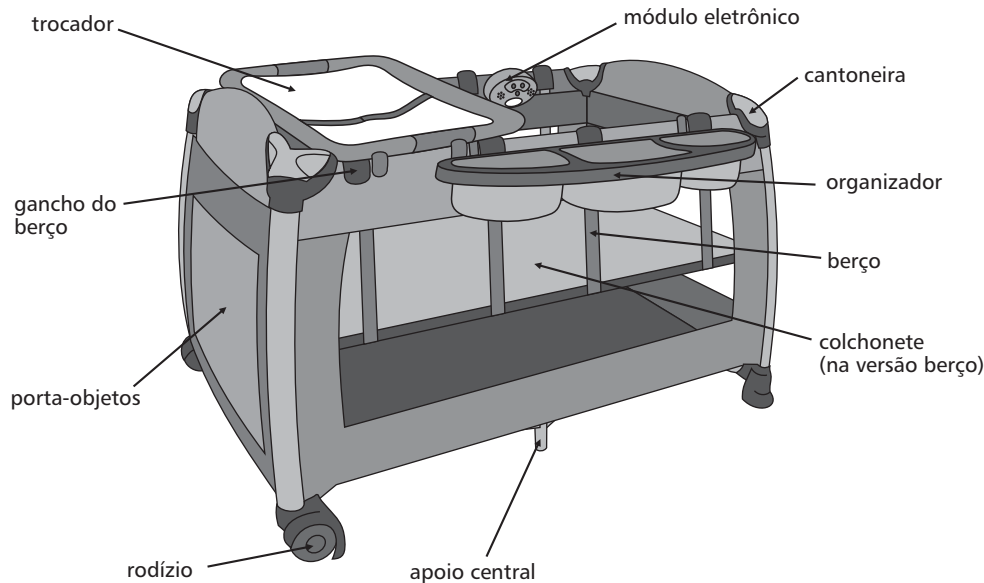

### AMAZONAS

**MANAUS**  
Cirene Araújo Batista  
Rua Miranda de Leão, 103 - sl. 203  
CEP 69005-040 - Centro  
tel. (92) 3622-0319 - fax (92) 3233-5973  
cel. (92) 9114-8674  
e-mail: cirene.r@terra.com.br

### BAHIA

**VITÓRIA DA CONQUISTA**  
Unibras Com. de Roupas Ltda.  
Rua Francisco Santos, 02  
CEP 45015-110 - Centro  
tel. (77) 3422-3213  
e-mail: baby.shopp@ig.com.br

### DISTRITO FEDERAL

**BRASÍLIA - DF**  
S.O.S Brinquedos  
Carlos Emilio Helmer  
SCLN 313 - Bloco A - Loja 41 - Asa Norte  
CEP 70766-530  
tel. (61) 3274-6060

### ESPÍRITO SANTO

**VILA VELHA**  
Giotto Peças Ltda.  
Rua Luciano das Neves, 947  
CEP 29100-200 - Centro  
tel. (27) 3229-8942

### GOIÁS

**GOIÂNIA**  
Hospital dos Brinquedos  
Rua 4 a, 144  
CEP 74020-070 - Centro  
tel. (62) 3223-3460

### MINAS GERAIS

**BELO HORIZONTE**  
Camping Baby Car Ltda.  
Rua Tenente Brito Melo, 63  
CEP 30180-070 - Bairro Preto  
tel. (31) 3295-2239

Marco Jorge da Silva  
Rua Conde Monte Cristo, 202  
CEP 31160-410 - Ipiranga  
tel. (31) 3426-1705

### UBERLÂNDIA

Belarmino Grama  
Rua Goiás, 584 / 588  
CEP 38400-064 - Centro  
tel. (34) 3234-0425

### PERNAMBUCO

**RECIFE**  
Babytrupe Com. Representações Ltda.  
Rua Joseph Tourton, 162 - Apto.1203  
CEP 52051-110 - Bairro Tamarineira  
tel. (81) 3072-3375 - 9931-7446  
e-mail: babytrupe@ig.com.br

### PARANÁ

**CASCABEL**  
Cleverson L. Galdino - ME  
Rua Paraná, 3628  
CEP 85810-000 - Centro  
tel. (45) 3224-2703 - cel. (45) 9966-6511

### PARANÁ

**CURITIBA**  
Marinho Com. Consertos Aparelhos Elétricos  
Ltda.  
Rua Brigadeiro Franco, 1745  
CEP 80420-200 - Centro  
tel. (41) 3224-2416

### LONDRINA

Hospital de Brinquedos Snoopy Ltda.  
Rua Pará, 1869  
CEP 86020-400 - Centro  
tel. (43) 3324-1251 - 3324-5949  
e-mail: hbs@sercomtel.com.br

### MARINGÁ

S.O.S. Comércio e Manutenção de Brinquedos  
Nana Nene Ltda.  
Rua Santos Dumont, 1933  
CEP 87013-050 - Centro  
tel. (44) 3227-3389

Gente Miúda  
Av. Mandacaru, 122 - Loja 1  
CEP 87080-000 - Jd. Monte Belo  
tel. (44) 3225-3811

### RIO GRANDE DO SUL

**PORTO ALEGRE**  
Dimacilo Distr. Máquina Ciclo P. Ltda.  
Av. Farrapos, 104 - Apto 203  
CEP 90220-000 - Centro  
tel. (51) 3225-1320

Vulcanizadora Veber  
Rua Cel. Claudino, 633 B  
CEP 91910-670 - Bairro Camaquã  
tel. (51) 3241-6542 - cel. (51) 9966-0955

### SANTA CATARINA

**FLORIANÓPOLIS**  
Casa dos Fogões Com. de Peças Ltda.  
Rua Conselheiro Mafrá, 556  
CEP 88010-102 - Centro  
tel. (48) 3225-1170 - 3225-0592 - 3028-8170  
e-mail: casadosfogoes@yahoo.com.br

### GASPAR

N. D. Eletro Eletrônico  
Rua Antilóquio Nunes Pires, 4440  
CEP 89110-000 - Bairro Bela Vista  
tel. (47) 3397-3082

### JOINVILLE

Oficina Urbanski Ltda.  
Av. Paulo Schroeder, 221  
CEP 89235-060 - Bairro Ibitinga  
tel. (47) 3465-0049

### SÃO PAULO

**AMERICANA**  
Cicloloja  
Rua Carioba, 160  
CEP 13465-000 - Centro  
tel. (19) 3406-5996 - (19) 3601-6700  
e-mail: cicloloja@aol.com

### CAÇAPAVA

Loja Gropon Ltda.  
Rua Prudente de Moraes, 80  
CEP 12281-640 - Centro  
tel. (12) 3652-5829

### SÃO PAULO

**CAMPINAS**  
Nova Oficina Especializada  
Av. Marechal Carmona, 916  
CEP 13014-311 - Vila João Jorge  
tel. (19) 3232-6369

### FRANCA

Eduardo Sanches  
Rua João Trendino Viller, 2290  
CEP 14403-131 - Progresso  
tel. (16) 3702-5003

### JUNDIAÍ

Baby e Acessórios  
Rua Joaquim Marques de Lisboa, 385  
CEP 13302-170 - Vila Progresso  
tel. (11) 4816-5696 - cel. 9419-4061

### MARÍLIA

André Sadao Matsumoto Marília ME (All-Baby)  
Rua Bandeirantes, 298  
Rua Joaquim Barbosa  
tel. (14) 3413-4826  
e-mail: all.baby@terra.com.br

### SANTOS

Mariland Maia Martins ME  
Av. Senador Feijó, 91  
CEP 11015-504 - Centro  
tel. (13) 3232-6205

### SÃO JOSÉ DO RIO PRETO

S.O.S. do Bebê  
Rua Moisés Miguel Haddad, 445  
CEP 15030-130 - Pq. Industrial  
tel. (17) 3231-1770

### SÃO JOSÉ DOS CAMPOS

Milton Takahiko Fukuda - ME  
Rua Vilaça, 157  
CEP 12210-000 - Centro  
tel. (12) 3921-7061

### SÃO PAULO - CAPITAL

Baby King Com. Artigos Infantis Ltda. - ME  
Rua Tuiuti, 2618  
CEP 03307-000 - Bairro Tatuapé  
tel. (11) 2091-2766

Baby King Com. Artigos Infantis Ltda. - ME  
Rua Turiassu, 1218  
CEP 05005-001 - Bairro Perdizes  
tel. (11) 3673-7357

IdéiaFix Impressões e Serviços  
DV Impressões Ltda. - ME  
Rua Pedroso da Silva, 88 A  
CEP 08080-040 - Pq. Paulistano  
tel. (11) 2956-6743 / 3462-1540  
e-mail: docerqueira@hotmail.com

### SOROCABA

Cantinho do Bebê  
Av. Dr. Afonso Vergueiro, 2372  
CEP 18040-000 - Jd. Costa Dias  
tel. (15) 3221-7018

### RIBEIRÃO PRETO

Henn's Baby Confeções Ltda.  
Rua Goiás, 1688  
CEP 14085-460 - Campos Eliseos  
tel. (16) 3625-4849  
e-mail: maria@hennsbaby.com.br

7

**MÓDULO ELETRÔNICO**

Coloque 3 pilhas tipo AA (pilhas vendidas separadamente). Encaixe o módulo na lateral do cercado (fig. N). Certifique-se de que esteja realmente fixado. Verifique a função dos botões: vibrar, iluminar e tocar música.

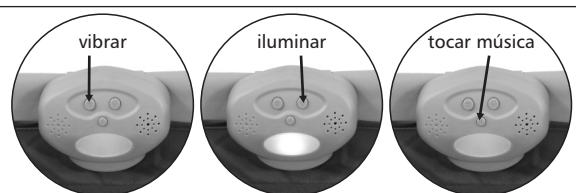

fig. N



8

**PARA FECHAR O CERCADO**

Remova o módulo eletrônico, trocador, porta-objetos, colchonete e o berço suspenso.

Levante a alça de apoio do centro aproximadamente 50 cm (fig. O). Desprenda as 4 travas superiores das bordas apertando os botões de travamento que estão cobertos pelo tecido (fig. P) e mova-as para baixo. Recolha a estrutura do cercado puxando a alça do fundo até seu fechamento (fig Q).

Envolve a estrutura com o colchonete. Prenda as tiras de velcro através das argolas existentes nas extremidades do colchonete (fig. R).

Coloque a sacola de viagem e feche o zíper. O berço/cercado está pronto para ser transportado (fig. S).

fig. O



fig. P

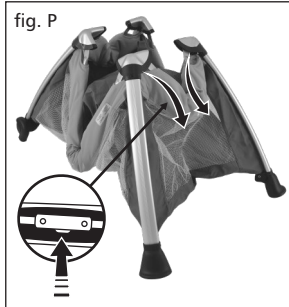

fig. Q



fig. R



fig. S



# manual de instruções berço/cercado dreams 890

1

**PARA ABRIR O CERCADO**

Retire todos os componentes da caixa e remova as proteções e embalagens plásticas (fig. A) (risco de sufocamento por parte da criança).

Separe a estrutura do cercado (fig. B). Abra a estrutura e separe as pernas numa distância de aproximadamente 50 cm (fig. C) e levante a alça de apoio no centro, aproximadamente 50 cm do chão. Puxe as bordas laterais (menores) para cima até ouvir o click. Repita a operação para as demais bordas (fig. D). As travas ficam no centro das bordas superiores e estão cobertas pelo tecido. Certifique-se de que esteja realmente travado.

Obs.: caso a alça de apoio caia acidentalmente, impedindo o travamento das bordas, levante-a novamente e continue o procedimento.

Com as bordas travadas, pressione o fundo do cercado até ficar plano e firme. Atenção: As bordas devem estar totalmente travadas para evitar o risco de sufocamento. Certifique-se de que esteja realmente travado.

fig. A



fig. B



fig. C

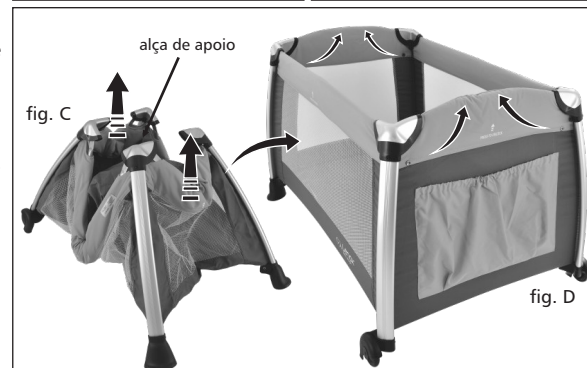

fig. D

fig. E



2

**PARA FIXAR O COLCHONETE AO CERCADO**

Ao utilizar a opção cercado, coloque o colchonete sobre a estrutura com os frcos voltadas para baixo e o acolchoado para cima.

Prenda as tiras de fecho velcro da parte inferior do colchonete às de fecho velcro do interior do cercado (fig. E). Agora o cercado está pronto para ser usado.

Importante: As tiras devem ser bem pressionadas para prevenir acidentes, pois se elas não estiverem bem firmes, o colchonete ficará solto, podendo provocar o risco de sufocamento.

3

### PARA ADAPTAR A TELA MOSQUITEIRO

Atenção: use a tela somente na opção cercado.

A tela mosquiteiro pode ser instalada no cercado envolvendo toda a borda da estrutura do cercado (fig. F) fixando-a por meio de botões de pressão. Certifique-se de que esteja travado.

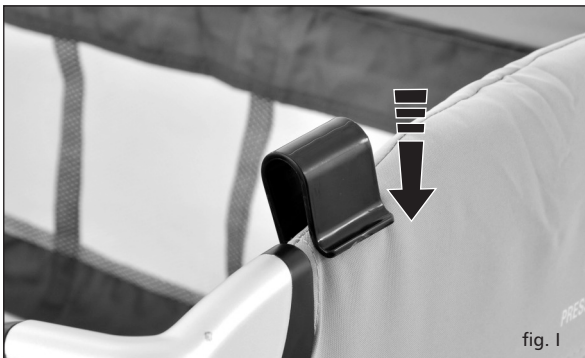
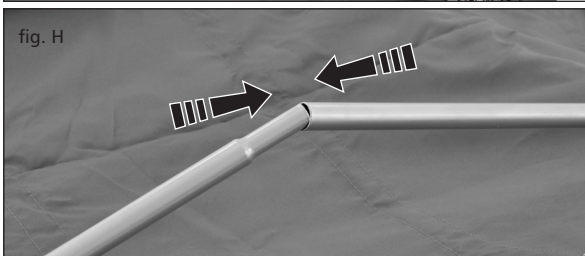
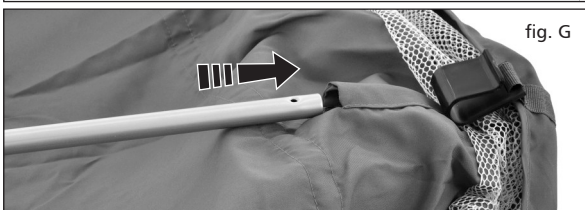

4

### MONTAGEM E INSTALAÇÃO DO BERÇO SUSPENSO

Introduza os tubos nos alojamentos do fundo do berço suspenso (fig. G) e conecte os tubos entre si (fig. H). Coloque o berço na estrutura do cercado, encaixando os 12 ganchos nas laterais do cercado (fig. I). Certifique-se de que estejam bem encaixados.

Coloque o colchonete sobre a estrutura com os fechos voltados para baixo e o acolchoado para cima.

Recomendações: A opção berço deve ser utilizada somente para crianças recém nascidas, com peso máximo de até 12 kg e que não consigam se levantar. Nunca deixe a criança desacompanhada.

5

### INSTALAÇÃO DO ORGANIZADOR

Encaixe as presilhas do organizador (fig. J) e prenda os ganchos na borda maior da estrutura do cercado (fig. K). Certifique-se de que esteja travado.

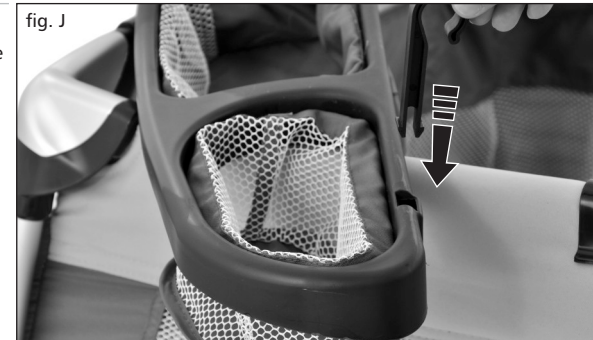

6

### PARA FIXAR O TROCADOR

Feche o protetor com velcro. Encaixe a estrutura do trocador com os ganchos voltado para baixo nas bordas do berço (fig. L). Certifique-se de que esteja travado. Coloque o trocador removível (fig. M).

